







CIVIC *TYPE R*

Bestimmte Informationen in diesem Handbuch sind gekennzeichnet mit dem Symbol **ACHTUNG**. Diese Informationen helfen Ihnen, Beschädigungen an Ihrem Fahrzeug und am Eigentum Dritter zu vermeiden und die Umwelt zu schonen.

Symbole    auf den an Ihrem Fahrzeug angebrachten Aufklebern sollen daran erinnern, dieses Handbuch durchzulesen, um den korrekten und sicheren Betrieb des Fahrzeugs zu gewährleisten.

  verfügt über Farbmarkierungen zur Anzeige von „Gefahr“ (rot), „Warnung“ (orange) oder „Vorsicht“ (gelb).

➔ **Sicherheitsaufkleber** S. 96

Sicherheitshinweise

Ihre Sicherheit und die Sicherheit anderer steht an erster Stelle. Es ist eine große Verantwortung, für den sicheren Betrieb dieses Fahrzeugs zu sorgen.

Um Sie über die wichtigsten Sicherheitsaspekte zu informieren, sind die entsprechenden Anweisungen und andere relevante Informationen in diesem Handbuch bzw. auf Aufklebern vermerkt. Diese Informationen weisen auf potenzielle Gefahren hin, die Verletzungen bei Ihnen oder anderen Personen verursachen können.

Bedenken Sie jedoch, dass es aus praktischen Gründen unmöglich ist, alle Vorgänge zu erwähnen, die bei Betrieb oder Wartung eines Fahrzeugs ein Gefahrenmoment beinhalten. Verlassen Sie sich auf Ihr eigenes Urteilsvermögen.

Diese wichtigen Sicherheitshinweise erscheinen in unterschiedlicher Form, zum Beispiel:

- **Sicherheitsaufkleber** – am Fahrzeug.
- **Sicherheitshinweise** – mit einem Sicherheits-Warnsymbol  und einem der nachfolgenden drei Signalwörter gekennzeichnet: **GEFAHR**, **WARNUNG**, oder **VORSICHT** geändert.

Die Signalwörter haben folgende Bedeutung:

 **GEFAHR**

Bei Nichtbefolgung der Anweisungen besteht HÖCHSTE LEBENSGEFAHR bzw. die GEFAHR LEBENSGEFÄHRDENDER VERLETZUNGEN.

 **WARNUNG**

Bei Nichtbefolgung der Anweisungen besteht LEBENSGEFAHR bzw. die GEFAHR SCHWERER VERLETZUNGEN.

  **WARNUNG**

Bei Nichtbefolgung der Anweisungen besteht LEBENSGEFAHR bzw. die GEFAHR SCHWERER VERLETZUNGEN.

 **VORSICHT**

Bei Nichtbefolgung der Anweisungen besteht VERLETZUNGSGEFAHR.

- **Sicherheits-Überschriften** – wie zum Beispiel „Wichtiger Sicherheitshinweis“.
- **Abschnitte zur Sicherheit** – wie zum Beispiel „Fahrer- und Beifahrer-Sicherheit“.
- **Anweisungen** – korrekter und sicherer Betrieb des Fahrzeugs.

Dieses Handbuch enthält zahlreiche wichtige Sicherheitsinformationen – bitte lesen Sie es aufmerksam durch.

Datenrecorder

Ihr Fahrzeug ist mit mehreren Vorrichtungen ausgestattet, die im Allgemeinen als Datenrecorder bezeichnet werden. Sie erfassen in Echtzeit verschiedene Typen von Fahrzeugdaten, wie z. B. Zündung des SRS-Airbags und Ausfall der SRS-Systemkomponenten.

Diese Daten sind Eigentum des Fahrzeughalters und dürfen anderen Personen nicht zugänglich gemacht werden, es sei denn aus rechtlichen Gründen oder nach Genehmigung durch den Fahrzeughalter.

Honda, seine Vertragshändler und autorisierten Servicepartner, Mitarbeiter, Vertreter und Lieferanten haben Zugriff auf diese Daten, jedoch ausschließlich für Zwecke der technischen Diagnose, Forschung und Entwicklung des Fahrzeugs.

Diagnoserecorder

Ihr Fahrzeug ist mit Wartungsvorrichtungen ausgestattet, die Daten über die Leistung des Antriebsstrangs und die Fahrbedingungen erfassen. Die Daten können den Technikern bei der Diagnose, Reparatur und Wartung des Fahrzeugs helfen. Diese Daten dürfen anderen Personen nicht zugänglich gemacht werden, es sei denn aus rechtlichen Gründen oder nach Genehmigung durch den Fahrzeughalter.

Honda, seine Vertragshändler und autorisierten Servicepartner, Mitarbeiter, Vertreter und Lieferanten haben Zugriff auf diese Daten, jedoch ausschließlich für Zwecke der technischen Diagnose, Forschung und Entwicklung des Fahrzeugs.

Digital Key*

Weitere Informationen zum Digital Key erhalten Sie unter folgender URL.

<https://hondanews.eu/eu/de/corporate/media/photos/69919/honda-motor-europe-bracknell-headquarters>

EU-Länder

Batterieinformationen

Die Informationen zum Importeur der im Fahrzeug verbauten Batterie lauten wie folgt:

Name des Importeurs:

Honda Motor Europe Ltd. – Standort Aalst

Anschrift:

Wijngaardveld 1 (Noord V) 9300 Aalst – Belgien

* Nicht bei allen Modellen verfügbar

Geschäftsbedingungen für die Fahrerhandbuch-Anwendung*

Allgemeines

Mit dieser Anwendung kann Ihr Display-Audiosystem automatisch nach für Ihr Fahrzeug spezifischen Updates des Fahrerhandbuchs und des Display-Audiosystems suchen, sobald der Betriebsmodus des Fahrzeugs auf EIN geschaltet wird. Diese Anwendung überträgt regelmäßig eine begrenzte Anzahl von Fahrzeug- und Geräteinformationen an unsere Server: Fahrzeugidentifikationsnummer (FIN), Seriennummer der Display-Audio-Hardware, bevorzugte Sprache, IP-Adresse (Internet Protocol), Transaktionsprotokoll (Warnungen für oder Ansichten von Updates, Downloads und Installation von Updates, Verwendung der Fahrerhandbuch-Anwendung) usw. Wenn die Anwendung ein Update auf dem Server findet, werden Sie aufgefordert, dieses herunterzuladen und zu installieren.

Wenn Ihr Display-Audiosystem unsere Server nach Updates durchsucht, erhalten Sie automatisch die Möglichkeit, das Fahrerhandbuch zu aktualisieren. Außerdem führen wir ein Protokoll über die Updates, die auf unseren Servern installiert sind.

Ihre personenbezogenen Daten

Sollten die oben genannten Informationen, die an Honda übermittelt werden, in Ihrer Region als personenbezogene Daten gelten, beachten Sie bitte, dass diese Informationen in strikter Übereinstimmung mit den in dieser Mitteilung dargelegten Regeln und Vorschriften sowie den geltenden Datenschutzgesetzen behandelt werden.

Die Bestimmungen unserer Datenschutzrichtlinien sind durch Verweis in diese Bedingungen integriert und Ihre Nutzung von System-Updates unterliegt den Datenschutzrichtlinien. In unseren Datenschutzrichtlinien wird festgelegt, wie wir und alle namentlich genannten Dritten personenbezogene Daten verarbeiten, die wir von Ihnen erfassen oder die Sie uns über das Dienstprogramm zur Verfügung stellen. (Weitere Informationen finden Sie auf der Honda Website (<https://www.privacynotice.honda.eu>).

* Nicht bei allen Modellen verfügbar

Honda erfasst, verwendet und speichert Ihre personenbezogenen Daten aus den folgenden Gründen:

Sofern dies, wie unten aufgeführt, für die legitimen Interessen von Honda erforderlich ist und wenn unsere Interessen nicht durch Ihre Datenschutzrechte außer Kraft gesetzt werden.

- zur Bereitstellung von Aktualisierungen des Fahrerhandbuchs;
- zur Verbesserung und Optimierung der im Fahrerhandbuch aufgeführten Anwendungen und Services;
- zur Reaktion auf Benutzerfragen und -beschwerden sowie zur internen Aufbewahrung von Aufzeichnungen;

zum Schutz unserer legitimen Geschäftsinteressen und gesetzlichen Rechte. Dies umfasst unter anderem die Verwendung in Verbindung mit Compliance, behördlichen Bestimmungen, Auditing, rechtlichen Ansprüchen (einschließlich der Offenlegung solcher Informationen in Verbindung mit rechtlichen Verfahren oder Rechtsstreitigkeiten) und anderen Anforderungen für Ethik- und Compliance-Berichte

Honda wandelt auch personenbezogene Daten in anonyme Daten um und verwendet diese (normalerweise in aggregierter, statistischer Form) für Zwecke wie Marktforschung und Analyse, zur Verbesserung des Fahrerhandbuchs, zur Analyse von Trends und zur Bewertung des Erfolgs von Software-Updates. Aggregierte personenbezogene Daten lassen weder auf Ihre Person noch auf einen anderen Benutzer des Fahrerhandbuchs schließen.

Honda kann diese Daten an die weltweite Honda Kundendienstorganisation, angeschlossene Honda Unternehmen oder andere von Honda beauftragte Dritte weitergeben, um Supportdienste im Zusammenhang mit dem Systemsupport anzubieten.

Geschäftsbedingungen für Systemaktualisierungen*

Allgemeines

Ihr Fahrzeug verfügt über eine Anwendung, mit der Ihr Display-Audiosystem automatisch nach Aktualisierungen der Honda Software suchen kann, die speziell auf Ihr Display-Audiosystem und die angeschlossenen Geräte abgestimmt sind (anfänglich nach jeweils einer (1) Woche über WLAN oder alle vier (4) Wochen über das Telematik-Steuergerät (TCU)*, Anfragen können aufgrund von Internetausfällen, Wiederholungen, direkten Benutzeraktionen, WAP-Push vom Server oder einer Änderung der Abfragerichtlinie auf den Honda Servern häufiger oder seltener auftreten). Diese Anwendung überträgt regelmäßig eine begrenzte Anzahl von Fahrzeug- und Geräteinformationen (Fahrzeugidentifikationsnummer (FIN), Modelltyp-Identifikationsnummer (MT), Hardware- und Software-Teilenummer, Seriennummer, Softwareversion, bevorzugte Sprache, IP-Adresse (Internet Protocol), Transaktionsprotokoll (Anzeige von Warnungen oder Updates, Download und Installation von Updates, Softwarestatus) usw.). Wenn die Anwendung ein Update auf dem Server findet, fragt sie zunächst nach Ihrer Erlaubnis zum Herunterladen und Installieren. Sie können ggf. in Ihren Einstellungen festlegen, ob diese Updates automatisch heruntergeladen und installiert werden sollen oder Sie das System manuell aktualisieren möchten.

Wenn Ihr Display-Audiosystem unsere Server nach Updates oder Warnungen durchsucht, bieten wir Ihnen automatisch die Möglichkeit, Ihre Geräte zu aktualisieren oder das Update bzw. den Alarm direkt an Ihr Display-Audiosystem zu übertragen. Außerdem führen wir auf unseren Servern ein Protokoll über die Aktualisierungen oder Warnmeldungen, die installiert sind.

Ihre personenbezogenen Daten

Sollten die oben genannten Informationen, die an Honda übermittelt werden, in Ihrer Region als personenbezogene Daten gelten, beachten Sie bitte, dass diese Informationen in strikter Übereinstimmung mit den in dieser Mitteilung dargelegten Regeln und Vorschriften sowie den geltenden Datenschutzgesetzen behandelt werden.

* Nicht bei allen Modellen verfügbar

Die Bestimmungen unseres Datenschutzhinweises sind durch Verweis in diese Bedingungen integriert und Ihre Nutzung von System-Updates unterliegt dem Datenschutzhinweis. In unserem Datenschutzhinweis wird festgelegt, wie wir und alle namentlich genannten Dritte personenbezogene Daten verarbeiten, die wir von Ihnen erfassen oder die Sie uns über die Anwendung zur Verfügung stellen. Weitere Informationen finden Sie auf der Honda Website.

Honda erfasst, verwendet und speichert Ihre personenbezogenen Daten aus den folgenden Gründen:

- zur Bereitstellung von Systemupdates und der damit verbundenen Services;
- zur Verbesserung und Optimierung der Produkte und Services für Systemupdates;
- zur Reaktion auf Benutzerfragen und -beschwerden sowie zur internen Aufbewahrung von Aufzeichnungen;
- sofern dies für die legitimen Interessen von Honda erforderlich ist, wie unten aufgeführt, und wenn unsere Interessen nicht durch Ihre Datenschutzrechte außer Kraft gesetzt werden.

Der Schutz unserer legitimen Geschäftsinteressen und gesetzlichen Rechte umfasst unter anderem die Verwendung in Verbindung mit Compliance, behördlichen Bestimmungen, Auditing, rechtlichen Ansprüchen (einschließlich der Offenlegung solcher Informationen in Verbindung mit rechtlichen Verfahren oder Rechtsstreitigkeiten) und anderen Anforderungen für Ethik- und Compliance-Berichte.

Honda wandelt auch personenbezogene Daten in anonyme Daten um und verwendet diese (normalerweise in aggregierter, statistischer Form) für Zwecke wie Marktforschung und zur Verbesserung von System-Updates, zur Analyse von Trends und zur Bewertung des Erfolgs von Software-Updates. Aggregierte personenbezogene Daten lassen weder auf Ihre Person noch auf einen anderen Benutzer der Systemupdates schließen.

Honda kann diese Daten an die weltweite Honda Kundendienstorganisation, angeschlossene Honda Unternehmen oder andere von Honda beauftragte Dritte weitergeben, um Supportdienste im Zusammenhang mit dem Systemsupport anzubieten.

Das Handbuch ist als fester Bestandteil des Fahrzeugs anzusehen und beim Verkauf mit dem Fahrzeug zu übergeben.

Dieses Handbuch deckt alle Modelle Ihres Fahrzeugs ab. Möglicherweise enthält dieses Handbuch Hinweise zu Ausrüstungs- und Ausstattungsmerkmalen, die in Ihrem Fahrzeugmodell nicht vorhanden sind.

Die Abbildungen in diesem Fahrerhandbuch (einschließlich der Titelseite), die Funktionen, Ausstattung, den Audio-/Informationsbildschirm und die Instrumenteneinheitsbildschirme zeigen, sind nur Beispiele und möglicherweise nicht repräsentativ für Ihr bestimmtes Modell.

Die in dieser Veröffentlichung enthaltenen Angaben und technischen Daten waren zum Zeitpunkt der Drucklegung korrekt. Honda Motor Co., Ltd. behält sich das Recht vor, Spezifikationen oder Design jederzeit ohne Vorankündigung einzustellen oder zu ändern, ohne irgendwelche Verpflichtungen einzugehen.

Obwohl dieses Handbuch sowohl für Rechts- als auch Linkslenkermodelle anwendbar ist, beziehen sich die Abbildungen in diesem Handbuch auf die Linkslenkermodelle.

➤ **Sicheres Fahren S. 35**

Für sicheres Fahren S. 36 Sicherheitsgurte S. 40 Airbags S. 51

➤ **Armaturenbrett S. 97**

Anzeigen S. 98 Instrumente und Fahrer-Informationsdisplay S. 129

➤ **Bedienungselemente S. 159**

Uhr S. 160 Ver- und Entriegeln der Türen S. 161
Bedienung der Schalter im Bereich des Lenkrads S. 185
Heizung* S. 225 Klimaautomatik* S. 231

➤ **Ausstattungsmerkmale S. 239**

Audiosystem S. 240 Display-Audiosystem S. 242
Notruf (eCall) S. 367 Auftanken empfehlen* S. 372

➤ **Fahren S. 373**

Vor Fahrtantritt S. 374 Anhängerbetrieb S. 378 Während der Fahrt S. 379
Mehrfachansicht-Rückfahrkamera S. 517 Vorgehensweise beim Tanken S. 519

➤ **Wartung S. 525**

Vor der Durchführung von Wartungsarbeiten S. 526 Wartungsintervallsystem* S. 531
Wartung im Motorraum S. 546 Austauschen von Glühlampen S. 559
Batterie S. 576 Sorgsamer Umgang mit der Fernbedienung S. 582
Zubehör und Modifikationen S. 593

➤ **Unerwartete Ereignisse S. 595**

Werkzeuge S. 596 Bei einer Reifenpanne S. 598 Umgang mit dem Wagenheber S. 621
Überhitzen des Motors S. 628 Anzeige leuchtet/blinkt S. 630
Wenn sich die Heckklappe nicht öffnen lässt S. 646

➤ **Informationen S. 647**

Technische Daten S. 648 Identifikationsnummern S. 650
Open-Source-Lizenzen S. 700

Inhalt

Pop-up Hood Fußgänger-Schutz S. 67 Kindersicherheit S. 70 Gesundheitsschädliche Abgase S. 95 Sicherheitsaufkleber S. 96

Kurzanleitung S. 6

Heckklappe S. 173 Alarmanlage S. 176 Fenster S. 183
Spiegel S. 202 Sitze S. 205 Innenraumkomfortausstattung S. 212

Sicheres Fahren S. 35

Armaturenbrett S. 97

Fehlermeldungen des Audiosystems S. 330 Allgemeine Informationen zum Audiosystem S. 331 Honda LogR S. 341

Bedienungselemente S. 159

Honda SENSING S. 430 Bremsen S. 497 Parken des Fahrzeugs S. 507
Kraftstoffeinsparung und CO₂-Emissionen S. 522 Fahrzeug mit Turbomotor S. 523

Ausstattungsmerkmale S. 239

Öl-Überwachungssystem* S. 536 Wartungsplan* S. 541
Prüfen und Warten von Scheibenwischerblättern S. 567 Prüfen und Warten der Reifen S. 570
Wartung der Heizung/Klimaautomatik* S. 584 Reinigung S. 587

Fahren S. 373

Wartung S. 525

Der Motor springt nicht an S. 622 Wenn die Batterie entladen ist S. 625
Sicherungen S. 637 Abschleppen im Notfall S. 644 Wenn die Tankklappe nicht entriegelt werden kann S. 645

Unerwartete Ereignisse S. 595

Informationen S. 647

Geräte, die Funkwellen aussenden* S. 651 Inhaltsübersicht der Konformitätserklärung* S. 695

Stichwortverzeichnis S. 701

Übersicht

Linkslenker-Ausführung

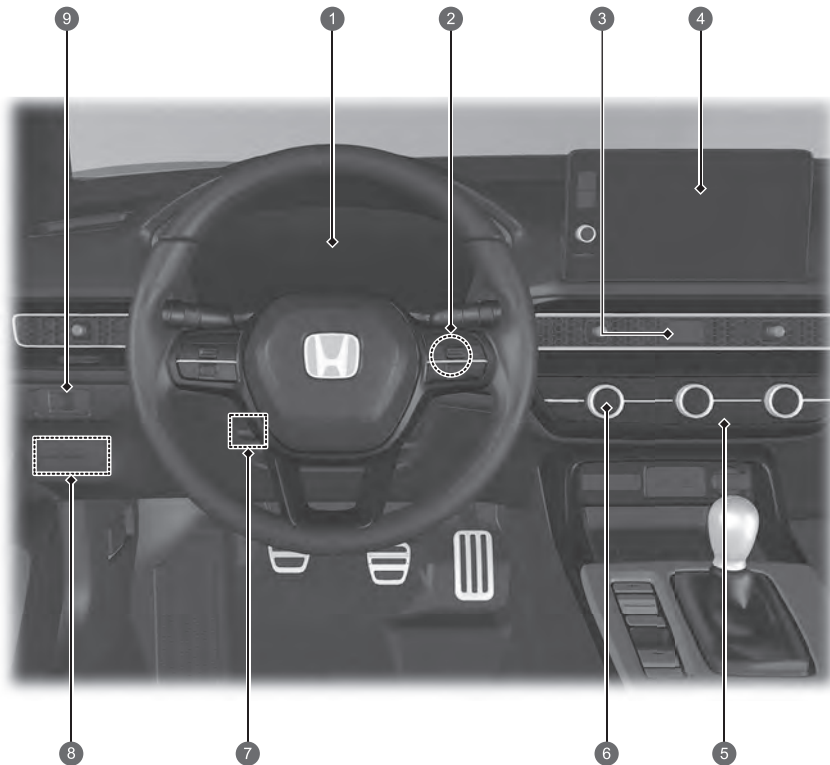

- 1 Systemanzeigen ➔ S. 98
Anzeigeelemente ➔ S. 129
Fahrer-Informationsdisplay ➔ S. 134, 139
- 2 ENGINE START/STOP-Taste ➔ S. 185
- 3 Warnblinktaste
- 4 Audiosystem ➔ S. 240
Navigationssystem*
➔ Informationen finden Sie im
Navigationssystemhandbuch.
- 5 Heckscheibenheizung ➔ S. 200
Taste für beheizbare Außenspiegel* ➔ S. 200
- 6 Klimaautomatik* ➔ S. 231
Heizung* ➔ S. 225
- 7 Lenkradeinstellungen ➔ S. 201
- 8 -Taste (Stabilisierungsprogramm (VSA) OFF)
➔ S. 416
Einparkhilfe-Taste* ➔ S. 509
Sicherheitsschalter ➔ S. 427, 438, 452
- 9 Helligkeitseinstellung ➔ S. 199

Rechtslenker-Ausführung

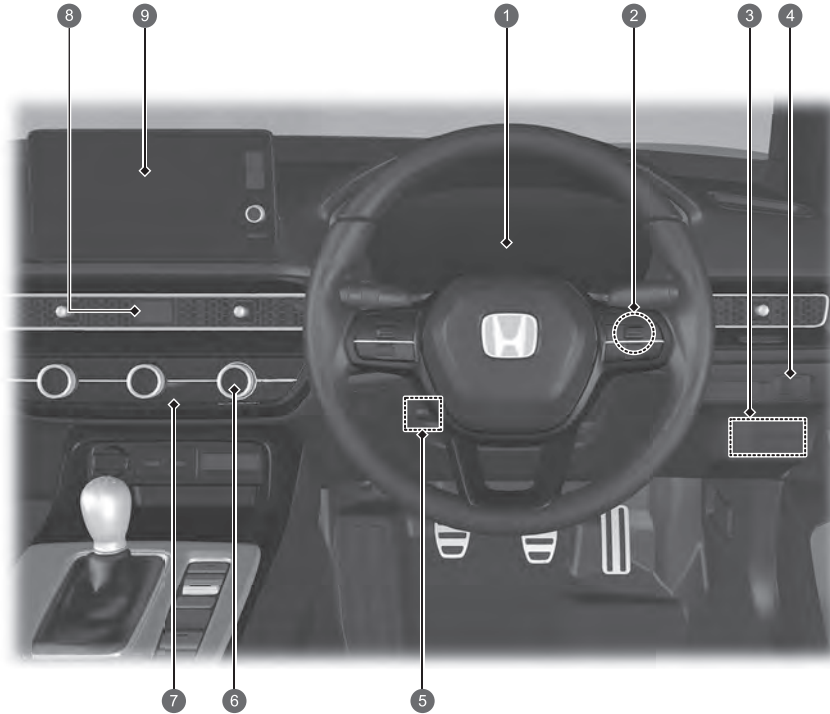

- 1 Systemanzeigen ➔ S. 98
Anzeigeeinstrumente ➔ S. 129
Fahrer-Informationsdisplay ➔ S. 134, 139
- 2 ENGINE START/STOP-Taste ➔ S. 185
- 3 -Taste (Stabilisierungsprogramm (VSA) OFF) ➔ S. 416
Sicherheitsschalter ➔ S. 427, 438, 452
Einparkhilfe-Taste* ➔ S. 509
- 4 Helligkeitseinstellung ➔ S. 199
- 5 Lenkradeinstellungen ➔ S. 201
- 6 Klimaautomatik* ➔ S. 231
Heizung* ➔ S. 225
- 7 Heckscheibenheizung ➔ S. 200
Taste für beheizbare Außenspiegel* ➔ S. 200
- 8 Warnblinktaste
- 9 Audiosystem ➔ S. 240
Navigationssystem*
➔ Informationen finden Sie im Navigationssystemhandbuch.

Übersicht

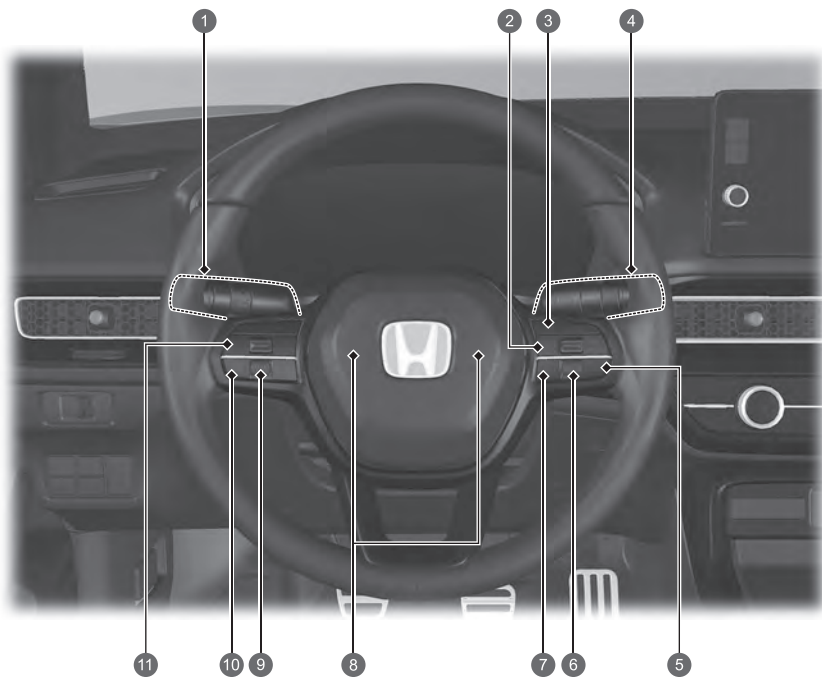

- ① Scheinwerfer/Blinker ➔ S. 188, 190
Nebelschlussleuchte ➔ S. 192
- ② LIM-Taste ➔ S. 402, 408, 458
- ③ Tasten für adaptive Geschwindigkeitsregelung (ACC) ➔ S. 457
- ④ Scheibenwischer/Waschanlage ➔ S. 196
- ⑤ Taste aktiver Spurhalteassistent (LKAS) ➔ S. 478
- ⑥ Rechtes Auswahlrad ➔ S. 139
- ⑦ Abstandstaste ➔ S. 470
- ⑧ Hupe (auf den Bereich um  drücken)
- ⑨ Linkes Auswahlrad ➔ S. 134
- ⑩ Sprachsteuerungs-Tasten ➔ S. 249
- ⑪ Audio-Fernbedienung ➔ S. 246
Freisprecheinrichtungstasten ➔ S. 312

Linklenker-Ausführung

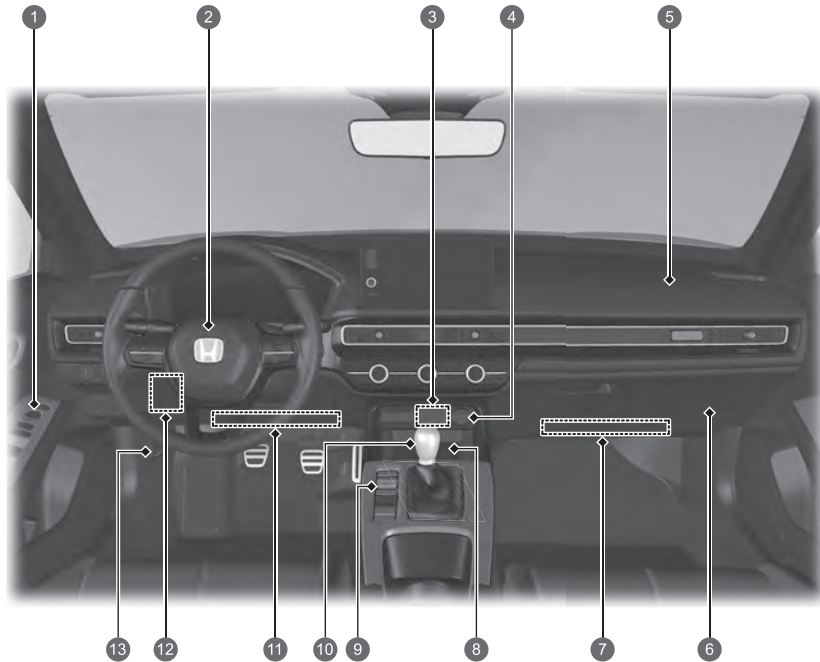

- 1 Außenspiegelbedienelemente ➔ S. 204
- Zentralverriegelungsschalter ➔ S. 171
- Fensterheberschalter ➔ S. 183
- 2 Fahrer-Frontairbag ➔ S. 53
- 3 USB-Anschlüsse ➔ S. 245
- 4 Zubehörsteckdose ➔ S. 221
- 5 Beifahrerfrontairbag ➔ S. 53
- 6 Handschuhfach ➔ S. 213
- 7 Beifahrer-Knieairbag ➔ S. 56
- 8 Induktionsladegerät ➔ S. 222
- 9 Fahrmodussschalter ➔ S. 395
- +R-Taste ➔ S. 396
- Schalter für die elektrische Feststellbremse ➔ S. 497
- Taste für Auto-Hold-Bremsfunktion ➔ S. 500
- OFF-Taste automatische Leerlaufabschaltung ➔ S. 390
- 10 Schalthebel ➔ S. 384
- 11 Fahrer-Knieairbag ➔ S. 56
- 12 Innenraum-Sicherungskasten ➔ S. 639
- 13 Motorhaubenentriegelungsgriff ➔ S. 547

Übersicht

Rechtslenker-Ausführung

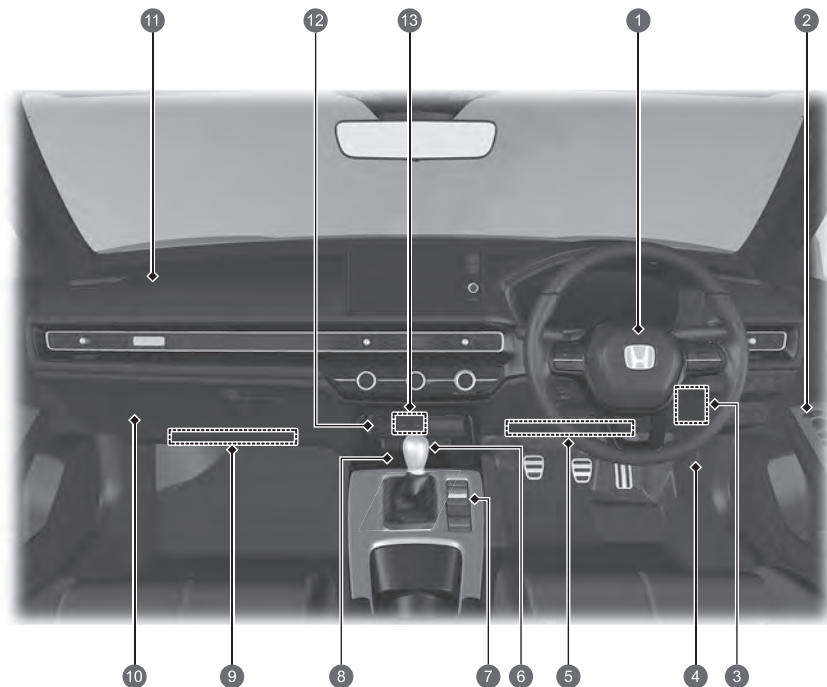

- 1 Fahrer-Frontairbag ➔ S. 53
- 2 Außenspiegelbedienelemente ➔ S. 204
Zentralverriegelungsschalter ➔ S. 171
Fensterheberschalter ➔ S. 183
- 3 Innenraum-Sicherungskasten ➔ S. 639
- 4 Motorhaubenentriegelungsgriff ➔ S. 547
- 5 Fahrer-Knieairbag ➔ S. 56
- 6 Schalthebel ➔ S. 384
- 7 Fahrmodussschalter ➔ S. 395
+R-Taste ➔ S. 396
OFF-Taste automatische Leerlaufabschaltung
➔ S. 390
Schalter für die elektrische Feststellbremse
➔ S. 497
Taste für Auto-Hold-Bremsfunktion ➔ S. 500
- 8 Induktionsladegerät ➔ S. 222
- 9 Beifahrer-Knieairbag ➔ S. 56
- 10 Handschuhfach ➔ S. 213
- 11 Beifahrerfrontairbag ➔ S. 53
- 12 Zubehörsteckdose ➔ S. 221
- 13 USB-Anschlüsse ➔ S. 245

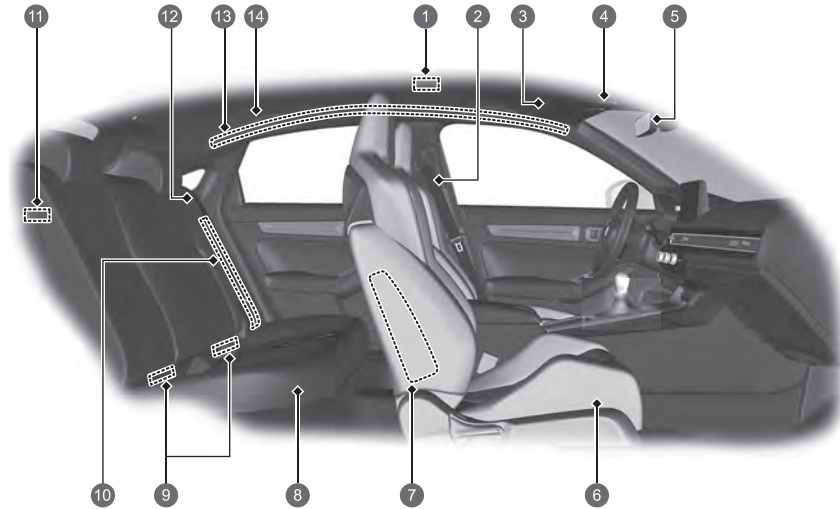

- 1 **Glühlampen für die Deckenleuchte** ➔ S. 212
- 2 **Sicherheitsgurte** ➔ S. 40
- 3 **Sonnenblenden**
Kosmetikspiegel
- 4 **Leseleuchten** ➔ S. 212
OFF-Taste für Ultraschall-/Neigungssensor*
➔ S. 179
SOS-Taste ➔ S. 369
- 5 **Rückspiegel** ➔ S. 202
- 6 **Vordersitz** ➔ S. 205
- 7 **Seitenairbags vorn** ➔ S. 60
- 8 **Rücksitz** ➔ S. 208
- 9 **Untere Verankerungen für Kinderrückhaltesysteme** ➔ S. 83
- 10 **Seitenairbags hinten** ➔ S. 60
- 11 **Gepäckraumleuchte**
- 12 **Sicherheitsgurt (Einbau eines Kinderrückhaltesystems)** ➔ S. 88
Sicherheitsgurt zur Sicherung eines Kinderrückhaltesystems ➔ S. 90
- 13 **Kopfairbags** ➔ S. 63
- 14 **Haltegriff**
Kleiderhaken ➔ S. 217

* Nicht bei allen Modellen verfügbar

Übersicht

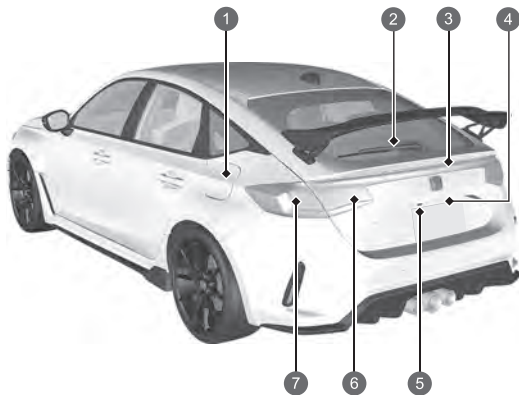
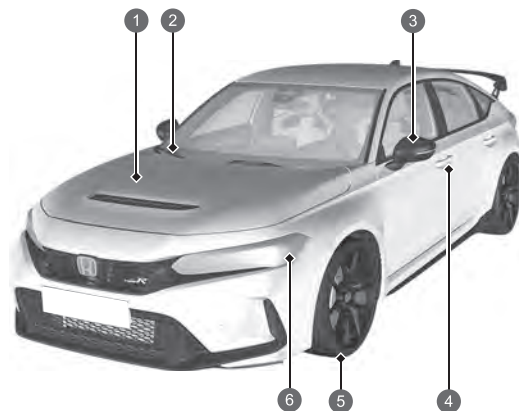





- 1 **Wartung im Motorraum** ➔ S. 546
- 2 **Windschutzscheibenwischer** ➔ S. 196, 567
- 3 **Elektrisch verstellbare Außenspiegel** ➔ S. 204
Seitliche Blinkleuchten ➔ S. 190, 559
- 4 **Türver-/entriegelungstaste** ➔ S. 164
- 5 **Reifen** ➔ S. 570, 598
- 6 **Scheinwerfer** ➔ S. 188, 559
Positionsluchten/Tagfahrlicht
➔ S. 188, 192, 559
Vordere Blinkleuchten ➔ S. 190, 559

- 1 **Vorgehensweise beim Tanken** ➔ S. 520
- 2 **Heckscheibenwischer*** ➔ S. 198, 569
- 3 **Hochgesetzte Bremsleuchte** ➔ S. 564
- 4 **Öffnen/Schließen der Heckklappe** ➔ S. 173
Heckklappenentriegelungstaste ➔ S. 174
Hintere Kennzeichenleuchte ➔ S. 564
- 5 **Mehrfachansicht-Rückfahrkamera** ➔ S. 517
- 6 **Heckleuchten** ➔ S. 563
Rückfahrcheinwerfer ➔ S. 563
Nebelschlussleuchte ➔ S. 192, 564
- 7 **Brems-/Heckleuchten** ➔ S. 560
Hinteres Blinklicht ➔ S. 560

Funktion Automatische Leerlaufabschaltung

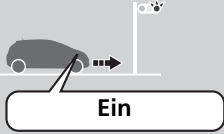
Verbessert die Kraftstoffeffizienz; der Motor wird dabei wie nachstehend dargestellt **abgestellt** und wieder gestartet. Bei eingeschalteter automatischer Leerlaufabschaltung leuchtet die Anzeige für automatische Leerlaufabschaltung (grün) auf.  S. 388

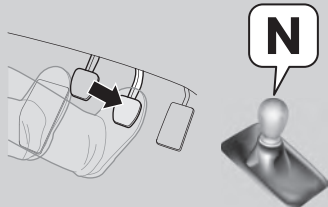
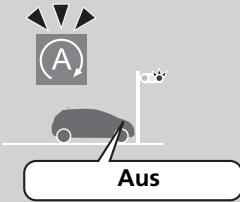
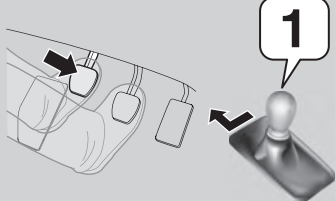
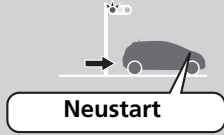
Bei	Schaltgetriebe	Status des Motors
Verzögern 	<ol style="list-style-type: none"> 1. Das Bremspedal betätigen. 2. Treten Sie das Kupplungspedal vollständig durch. 	
Stopp 	<ul style="list-style-type: none"> • Halten Sie das Bremspedal gedrückt. • Stellen Sie den Wählhebel auf Position N. • Lassen Sie das Kupplungspedal los. 	
Startvorgang	<ol style="list-style-type: none"> 1. Drücken Sie das Kupplungspedal erneut vollständig durch. 2. Stellen Sie den Wählhebel auf Position 1. 3. Betätigen Sie das Gaspedal, um die Fahrt fortzusetzen. 	

Sicheres Fahren S.35

Airbags S.51

- Ihr Fahrzeug ist mit einem Airbag-System ausgestattet, das Sie und Ihre Fahrgäste bei einem mittelschweren bis schweren Zusammenstoß schützt.

Kindersicherheit S.70

- Kinder bis zu einem Alter von 12 Jahren sollten auf dem Rücksitz mitfahren.
- Kleinkinder müssen in einem nach vorne gerichteten Kinderrückhaltesystem korrekt gesichert werden.
- Säuglinge müssen in einem nach hinten gerichteten Kinderrückhaltesystem auf einem Rücksitz korrekt gesichert werden.

Gesundheitsschädliche Abgase S.95

- Ihr Fahrzeug stößt gesundheitsschädliche Abgase aus, die Kohlenmonoxid enthalten. Lassen Sie den Motor nicht in engen Räumen laufen, in denen sich Kohlenmonoxidgas ansammeln kann.

Sicherheitsgurte S.40

- Legen Sie Ihren Sicherheitsgurt an, setzen Sie sich aufrecht hin und lehnen Sie sich hinten an.
- Stellen Sie sicher, dass Sie und Ihre Beifahrer die Sicherheitsgurte korrekt angelegt haben.



Legen Sie Ihren Beckengurt möglichst tief an.

Checkliste vor Fahrtantritt S.374

- Prüfen Sie vor Fahrtantritt, ob Vordersitze, Lenkrad und Spiegel ordnungsgemäß eingestellt sind.

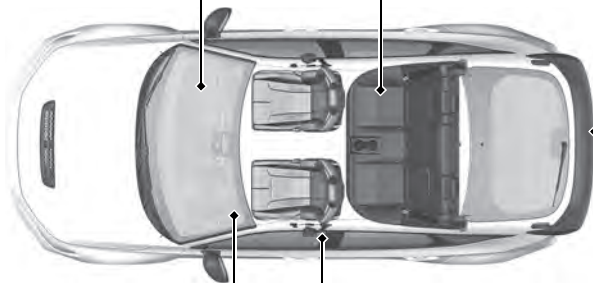

Armaturenbrett [↔ S. 97](#)

Anzeigen [↔ S. 98](#) / Instrumente [↔ S. 129](#) / Fahrer-Informationsdisplay [↔ S. 134, 139](#)

- Sie können das Instrumentendesign ändern.

🗦 Instrumentendesign ändern [↔ S. 157](#)

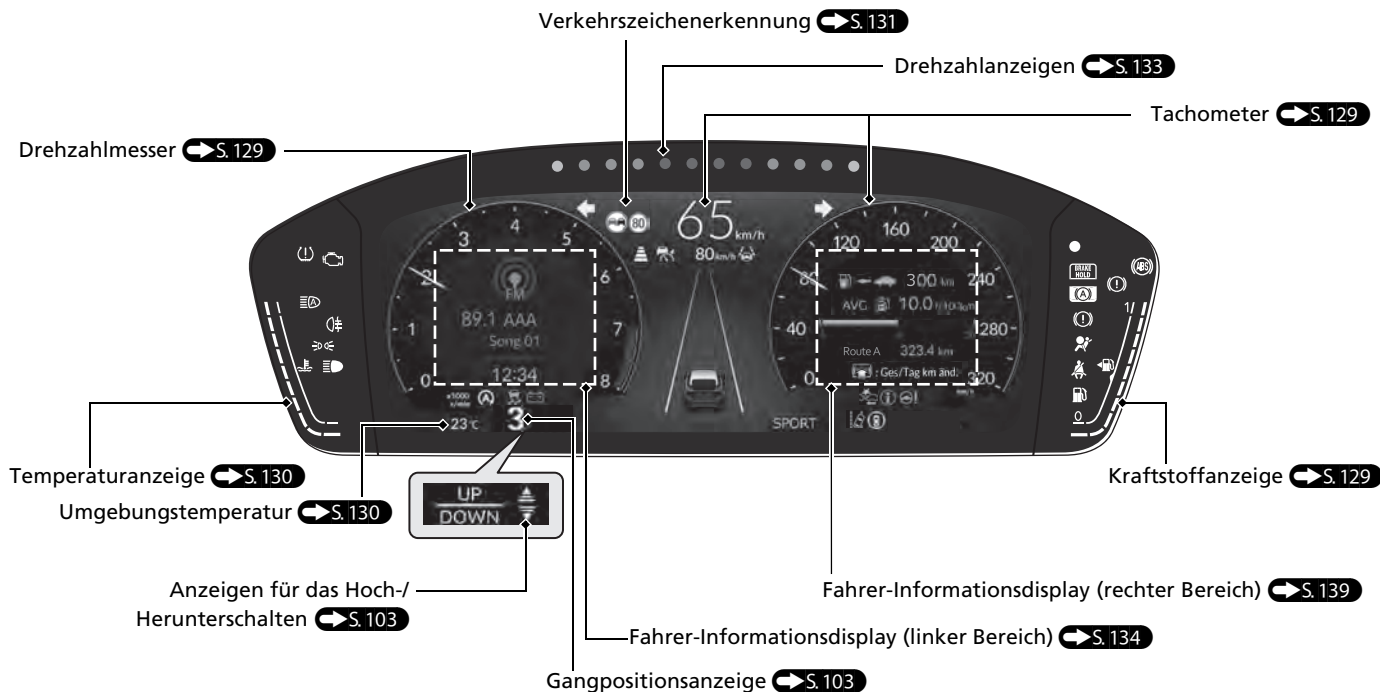

- Bei Verwendung der +R-Anzeige

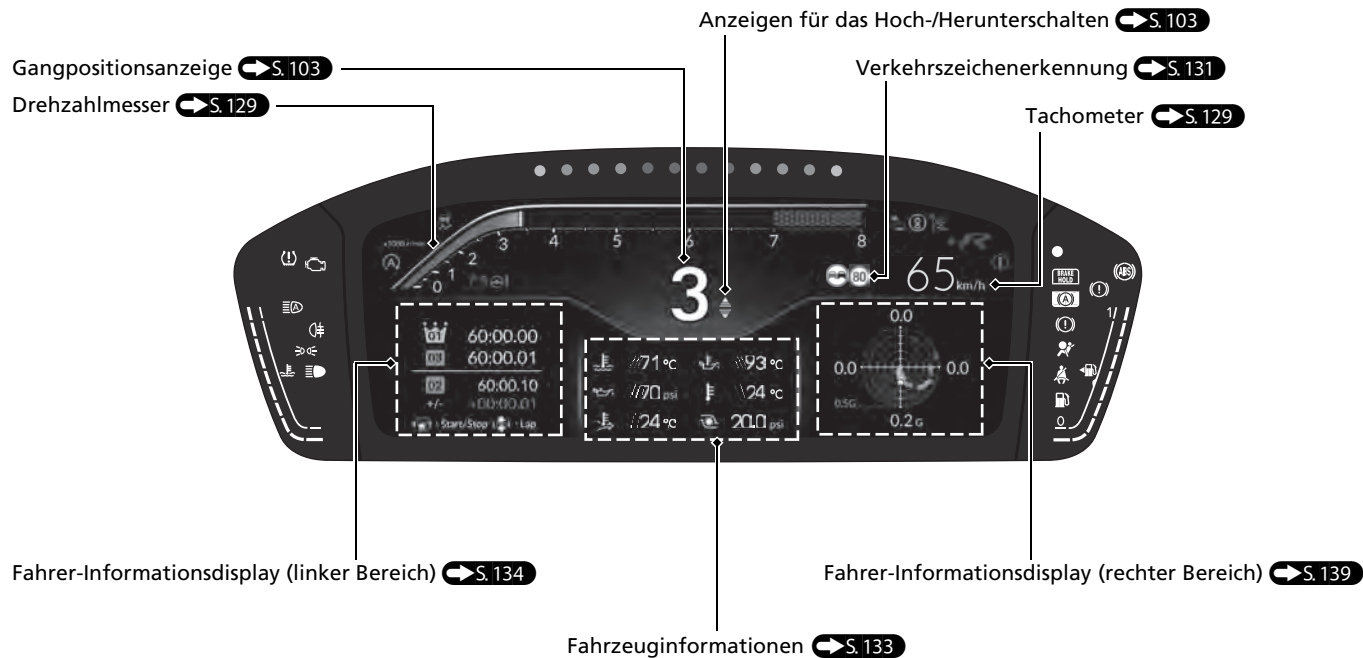

Bedienungs- elemente

↔ S. 159

Uhr ↔ S. 160



ENGINE START/STOP-Taste

↔ S. 185

- Zum Ändern des Fahrzeugbetriebsmodus die Taste drücken.



Blinker

↔ S. 190

Blinkerhebel



Beleuchtung

↔ S. 188

Lichtschalter

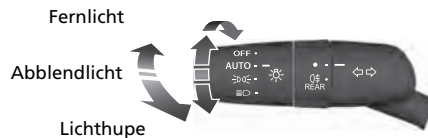

Scheibenwischer und Waschanlage

↔ S. 196

Scheibenwischer-/Waschanlagen-Bedienhebel

Einstellung

- [-]: Geringe Empfindlichkeit
- [+]: Hohe Empfindlichkeit

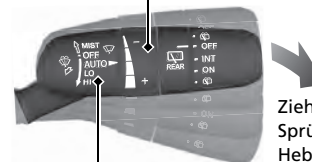

Ziehen Sie zum
Sprühen den
Hebel zu sich
heran.

MIST

OFF

AUTO: Die Scheibenwischergeschwindigkeit wird automatisch angepasst.

LO: Langsames Wischen

HI: Schnelles Wischen

Vor folgenden Situationen muss von **AUTO** immer auf **OFF** gestellt werden, damit die Scheibenwischer nicht beschädigt werden:

- Reinigung der Windschutzscheibe
- Reinigung des Fahrzeugs in der Waschstraße
- Kein Regen

Lenkrad S. 201

- Drücken Sie zum Einstellen den Einstellhebel nach unten, stellen Sie die gewünschte Position ein und drücken Sie den Hebel zum Verriegeln wieder zurück.

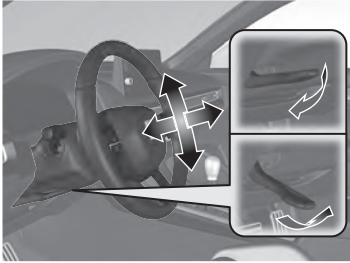

Entriegeln der Vordertüren von innen S. 170

- Ziehen Sie zum Entriegeln an einem der Vordertür-Innengriffe und öffnen Sie gleichzeitig die Tür.

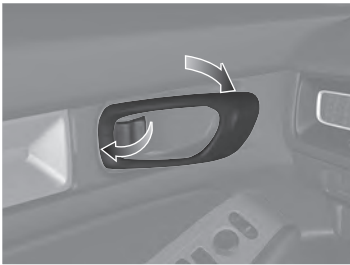

Heckklappe S. 173

Heckklappenentriegelungstaste

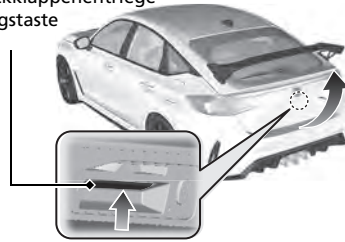

- Drücken Sie die Heckklappenentriegelungstaste, um mit der schlüssellosen Fernbedienung die Heckklappe zu entriegeln und zu öffnen.

Elektrisch verstellbare Außenspiegel S. 204

- Bewegen Sie bei Betriebsmodus auf EIN den Wahlschalter in die Position L oder R.
- Drücken Sie auf die entsprechende Kante des Einstellschalters, um den Spiegel einzustellen.
- Drücken Sie zum Ein- und Ausklappen der Außenspiegel die Einklapptaste*.

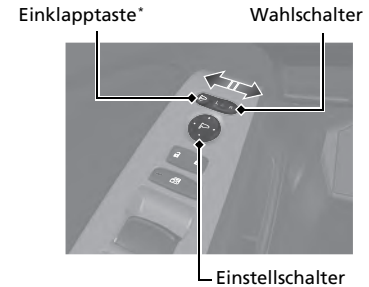

Elektrische Fensterheber

➔ S. 183

- Die elektrischen Fensterheber können bei Betriebsmodus auf EIN geöffnet und geschlossen werden.
- Wenn sich die Fensterhebersperre in der Position AUS befindet, können die einzelnen Fahrgastfenster mit dem jeweiligen Schalter geöffnet und geschlossen werden.
- Wenn sich die Fensterhebersperre in der Position EIN befindet (Anzeige leuchtet), sind die Schalter an den Fahrgastfenstern deaktiviert.

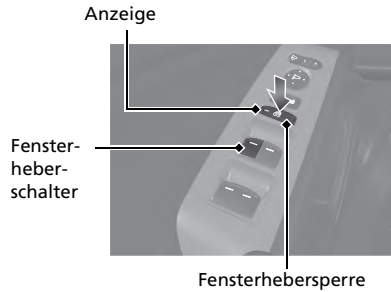

Heizung* S. 225

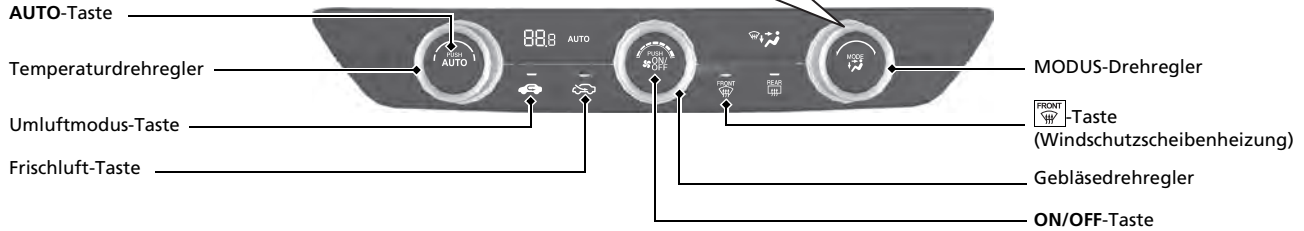

- Drücken Sie die **AUTO**-Taste, um die Heizung einzuschalten.
- Drücken Sie zum Ein- bzw. Ausschalten der Anlage die **ON/OFF**-Taste.
- Drücken Sie zum Entfrostern der Windschutzscheibe die **FRONT**-Taste.

Linkslenker-Ausführung

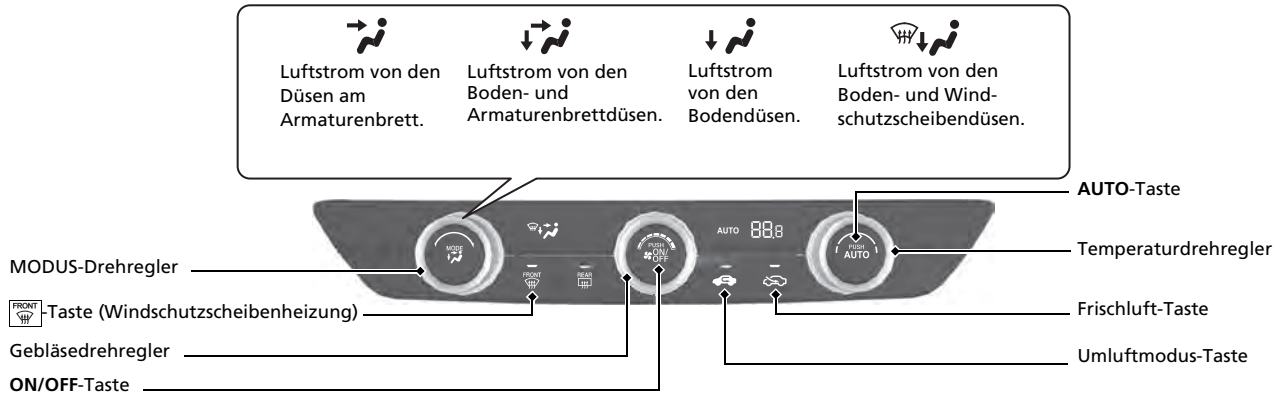



Klimaautomatik* S. 231

- Drücken Sie zum Aktivieren der Klimaautomatik die **AUTO**-Taste.
- Drücken Sie zum Ein- bzw. Ausschalten der Anlage die -Taste.
- Drücken Sie zum Entfrosten der Windschutzscheibe die -Taste.

Linkslenker-Ausführung

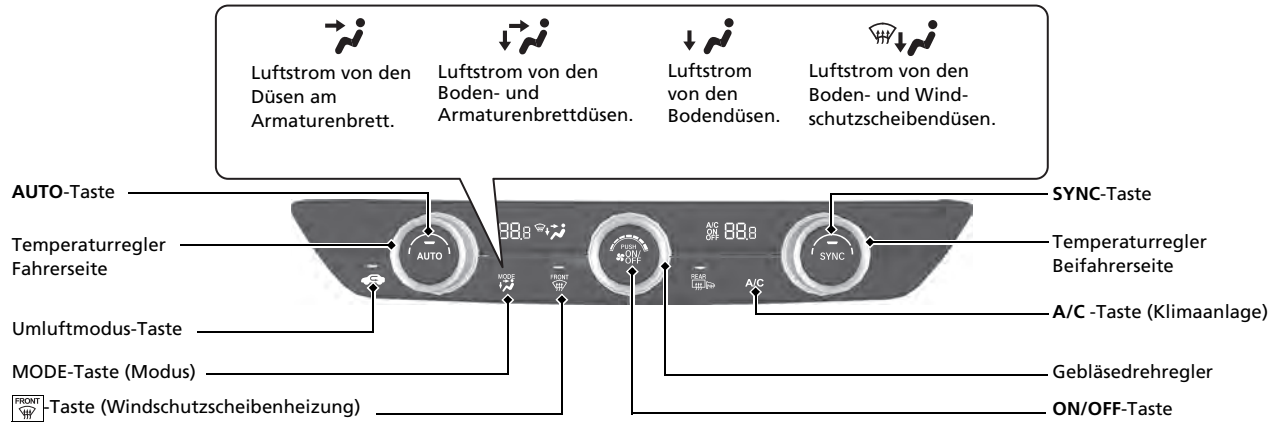

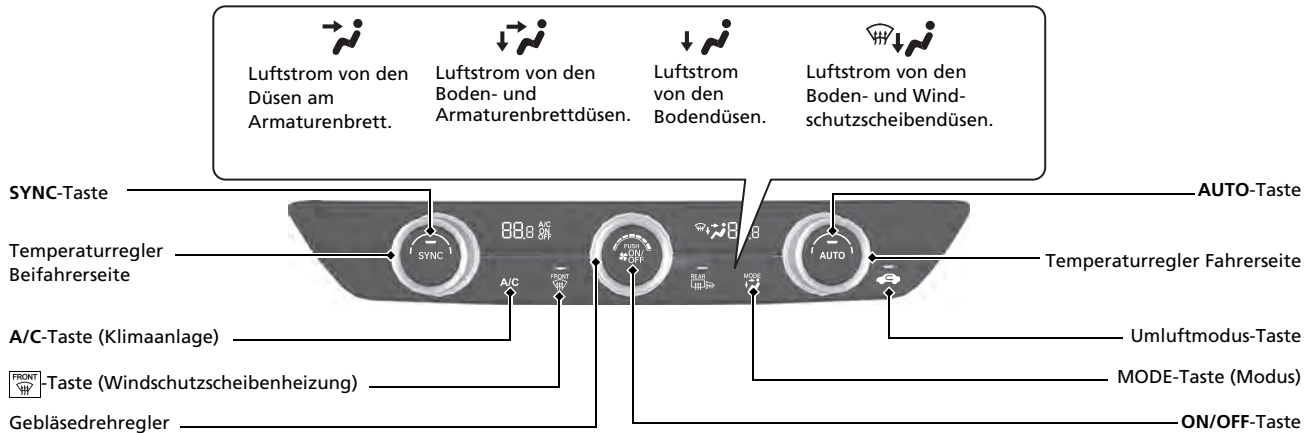

Ausstattungsmerkmale S. 239

Audiosystem S. 240

Informationen zur Für die Funktion des Navigationssystems*  finden Sie im Navigationssystemhandbuch.



Audio-Fernbedienung

➔ S. 246

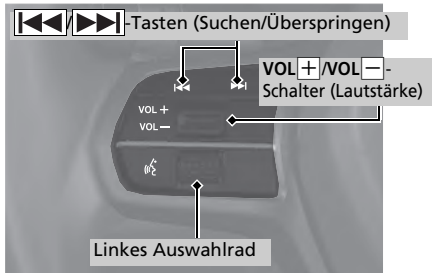

- **VOL+ / VOL-**-Schalter (Lautstärke)
Betätigen Sie diesen Schalter, um die Lautstärke zu erhöhen/verringern.
- Linkes Auswahlräd
Bei der Auswahl des Audiomodus

Nach oben oder unten blättern: Zum Auswählen der Audiomodi blättern Sie nach oben oder unten und drücken dann auf das linke Auswahlräd:
Zurück/Telefon/FM/AM/Traffic/DAB/iPod/USB/Apple CarPlay/Android Auto/*Bluetooth*® Audio/
Benutzerdefiniert

Je nach angeschlossenem Gerät können sich die angezeigten Modi verändern.

- **⏮ / ⏭**-Tasten (Suchen/Überspringen)
Radio: Drücken Sie **⏮ / ⏭**, um den gespeicherten Sender zu wechseln.
iPod-, USB-Gerät-, *Bluetooth*®-Audio oder Smartphone-Verbindung:
Drücken Sie **⏮ / ⏭**, um zum Anfang des nächsten Titels oder zum Anfang des aktuell wiedergegebenen Titels zu springen.
Radio: Halten Sie **⏮ / ⏭** gedrückt, um den starken Sender zu wechseln.
USB-Gerät:
Halten Sie **⏮ / ⏭** gedrückt, um den Ordner zu wechseln.
iPod: Halten Sie **⏮ / ⏭** gedrückt, um den Song zu wechseln.

Je nach angeschlossenem Gerät können sich die Bedienvorgänge ändern.

Fahren S. 373

Schaltgetriebe S. 384

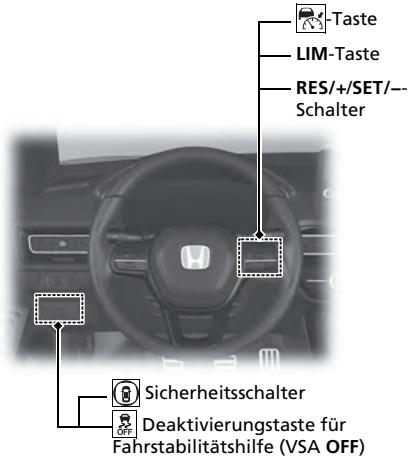

CMBS Ein und Aus S. 438

- Wenn die Wahrscheinlichkeit besteht, dass ein Frontalzusammenstoß unvermeidbar ist, kann das CMBS die Fahrzeuggeschwindigkeit und damit die Schwere des Zusammenstoßes verringern.
- Das präventive Fahrerassistenzsystem wird bei jedem Motorstart eingeschaltet.
- Betätigen Sie den Sicherheitsschalter, um das CMBS ein- oder auszuschalten.

VSA Ein und Aus S. 416

- Das Stabilisierungsprogramm (VSA) trägt zur Stabilisierung des Fahrzeugs beim Durchfahren von Kurven bei und verbessert die Traktion bei der Beschleunigung auf loser oder rutschiger Fahrbahndecke.
- Das VSA-System wird bei jedem Motorstart automatisch aktiviert.
- Um die VSA-Funktion teilweise aus- oder vollständig wieder einzuschalten, halten Sie die  (VSA OFF)-Taste gedrückt, bis ein akustisches Signal ertönt.

Druckverlust-Warnsystem S. 420

 S. 420

- Erkennt einen veränderten Reifenzustand und veränderte Gesamtmessungen aufgrund von Reifendruckverlusten.
- Das Druckverlust-Warnsystem wird bei jedem Motorstart automatisch eingeschaltet.
- Beim Eintreten bestimmter Bedingungen muss eine Kalibrierung durchgeführt werden.

Geschwindigkeitsbegrenzer S. 402

 S. 402

Dieses System ermöglicht es Ihnen, eine Höchstgeschwindigkeit einzustellen, die nicht überschritten werden kann, auch dann nicht, wenn Sie das Gaspedal durchdrücken.

- Drücken Sie die -Taste, um den Geschwindigkeitsbegrenzer einzustellen. Wählen Sie den Geschwindigkeitsbegrenzer durch Drücken der LIM-Taste und drücken Sie dann den RES/+ / SET/--Schalter nach oben oder unten, wenn Ihr Fahrzeug die gewünschte Geschwindigkeit erreicht hat.
- Die Fahrzeuggeschwindigkeitsbegrenzung kann zwischen ca. 30 km/h und 320 km/h eingestellt werden.

Vorgehensweise beim Tanken S. 519

Empfohlener Kraftstoff:	Benzin/Gasohol gemäß EN 228 Bleifreies Superbenzin/Gasohol bis E10 (90 % Benzin und 10 % Ethanol), Research-Oktanzahl 95 oder höher
Fassungsvermögen Kraftstofftank:	47 Liter

- 1** Entriegeln Sie die Fahrertür.  S. 170
- 2** Drücken Sie auf den Tankklappenrand, um die Klappe zu öffnen.
- 3** Schrauben Sie den Tankdeckel langsam ab.
- 4** Setzen Sie den Deckel in die Halterung an der Tankklappe ein.
- 5** Schrauben Sie den Deckel nach dem Auftanken wieder auf, bis er mindestens einmal einrastet.

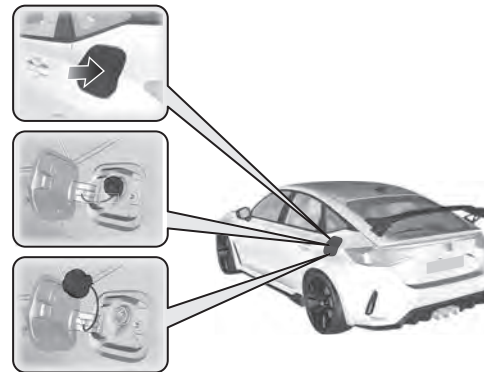

Honda SENSING S. 430

Unterstützt bei Funktionen wie Beschleunigen, Bremsen und Lenken, um die Belastung für den Fahrer zu verringern und Zusammenstöße zu vermeiden oder deren Schwere zu verringern.

Honda SENSING hat folgende Funktionen.

Präventives Fahrerassistenzsystem (CMBS) S. 434

Das System kann Ihnen helfen, wenn es erkennt, dass Ihr Fahrzeug mit einem vorausfahrenden Fahrzeug (einschließlich Motorräder), einem auf Sie zu kommenden Fahrzeug, einem sich von der Seite nähernden Fahrzeug, einem Fußgänger oder einem (in Bewegung befindlichen) Fahrradfahrer kollidieren könnte. Das CMBS warnt Sie, wenn ein potenzieller Zusammenstoß festgestellt wird, und hilft Ihnen, die Geschwindigkeit zu verringern, um Zusammenstöße zu vermeiden oder die Schwere des Zusammenstoßes zu verringern.

Spurhalteassistent RDM (Road Departure Mitigation) S. 448

Warnt Sie und hilft Ihnen, wenn das System die Möglichkeit erkennt, dass Ihr Fahrzeug die erkannten Fahrbahnmarkierungen überquert oder sich der Außenkante der Fahrbahn (Gras- oder Kiesrand) oder einem erkannten entgegenkommenden Fahrzeug nähert.

Adaptive Geschwindigkeitsregelung (ACC) S. 457

Hält die Fahrzeuggeschwindigkeit konstant und hält einen festen Abstand zum vorausfahrenden Fahrzeug ein, ohne dass Sie das Brems- oder Gaspedal betätigen müssen.

Intelligenter Geschwindigkeitsbegrenzer S. 408

Stellt automatisch die Geschwindigkeitsbegrenzung ein, die die Verkehrszeichenerkennung (Traffic Sign Recognition) erkannt hat.

Die zulässige Höchstgeschwindigkeit kann nicht überschritten werden, selbst wenn das Gaspedal betätigt wird. Wenn Sie das Gaspedal ganz durchdrücken, kann die Geschwindigkeitsbegrenzung überschritten werden.

Aktiver Spurhalteassistent (LKAS) S. 475

Hilft durch Lenkbewegungen dabei, das Fahrzeug in der Mitte einer erkannten Fahrspur zu halten, und gibt taktile, akustische und visuelle Alarmer aus, wenn das Fahrzeug diese Bahn verlässt.

Verkehrszeichenerkennung S. 487

Erinnert Sie an zu beachtende Verkehrszeichen, z. B. die aktuelle Geschwindigkeitsbegrenzung oder ein Überholverbot, und benachrichtigt Sie, wenn Ihr Fahrzeug die Geschwindigkeitsbegrenzung überschreitet.

Fernlichtassistent S. 193

Die Weitwinkel-Frontkamera erkennt die Lichtquellen vor dem Fahrzeug, z. B. die Beleuchtung eines vorausfahrenden oder entgegenkommenden Fahrzeugs oder die Straßenbeleuchtung. Wenn Sie nachts fahren, wechselt das System die Scheinwerfereinstellung je nach Situation automatisch zwischen Abblendlicht und Fernlicht.

Toter-Winkel-Assistent (Blind Spot Information)*

➔ S. 424

Wenn das System Fahrzeuge erkennt, die sich von hinten in den benachbarten Spuren nähern, leuchtet die betreffende Anzeige auf und soll Ihnen als Hinweis bei einem beabsichtigten Spurwechsel dienen.

Ausparkassistent* ➔ S. 513

Überwacht beim Zurücksetzen die Eckbereiche hinten mit Radarsensoren und gibt eine Warnung aus, wenn sich aus einer Ecke von hinten ein Fahrzeug nähert.
Das System ist beim Rückwärtsausparken hilfreich.

Einparkhilfe* ➔ S. 508

Die seitlichen und mittleren Sensoren überwachen Hindernisse um Ihr Fahrzeug herum. Der Warnton, das Fahrer-Informationsdisplay und der Audio-Informationsbildschirm geben die ungefähre Entfernung zwischen Fahrzeug und Hindernis an.

Aufmerksamkeitsassistent

➔ S. 146

Der Aufmerksamkeitsassistent analysiert Lenkbewegungen und stellt dadurch fest, ob das Fahrverhalten auf einen schläfrigen oder unaufmerksamen Fahrer schließen lässt. Wenn er ein solches Fahrverhalten feststellt, wird der Aufmerksamkeitsgrad des Fahrers im Fahrer-Informationsdisplay angezeigt.

Wartung S. 525

Im Motorraum S. 546

- Prüfen Sie Motoröl, Motorkühlmittel und Scheibenwaschflüssigkeit. Füllen Sie ggf. nach.
- Prüfen Sie die Brems-/Kupplungsflüssigkeit.
- Prüfen Sie den Zustand der Batterie einmal im Monat.

- 1 Ziehen Sie den Motorhaubenentriegelungsgriff seitlich unterhalb des Armaturenbretts.



- 2 Schieben Sie den Motorhaubenverriegelungshebel zur Seite und öffnen Sie die Motorhaube. Sobald Sie sie leicht angehoben haben, können Sie den Hebel loslassen.

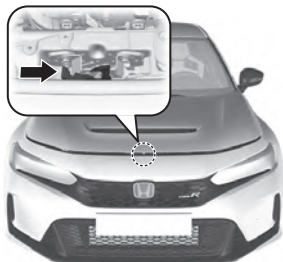

- 3 Schließen Sie nach der Wartung die Motorhaube und stellen Sie sicher, dass sie korrekt eingerastet ist.

Scheibenwischerblätter

 S. 567

- Bringen Sie die vorderen Scheibenwischerarme vor dem Anheben in die Wartungsposition.
- Wechseln Sie die Scheibenwischer, wenn sie Streifen auf der Windschutzscheibe hinterlassen oder laute Geräusche verursachen.



Beleuchtung

 S. 559

- Prüfen Sie regelmäßig alle Leuchten.

Reifen S. 570

- Kontrollieren Sie regelmäßig Reifen und Räder.
- Prüfen Sie regelmäßig die Reifendrücke.
- Verwenden Sie bei Fahrten im Winter Winterreifen.

Unerwartete Ereignisse S. 595

Platter Reifen S. 598

- Stellen Sie das Fahrzeug an einem sicheren Ort ab, und reparieren Sie den platten Reifen mit dem Reifenreparaturset.

Modelle mit Kompaktreserverad

- Halten Sie an einem sicheren Ort an und ersetzen Sie den platten Reifen durch das Reserverad aus dem Kofferraum.



Aufleuchten der Anzeigen

S. 630

- Identifizieren Sie die Anzeigen und nehmen Sie für weitere Informationen das Fahrerhandbuch zur Hand.

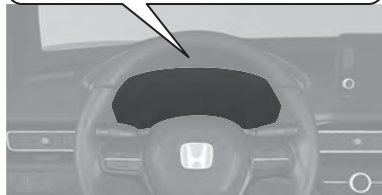

Motor springt nicht an

S. 622

- Wenn die Batterie entladen ist, geben Sie Starthilfe mit einer Hilfsbatterie.

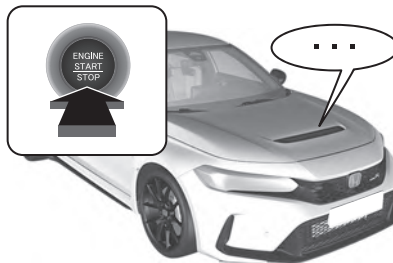

Durchgebrannte Sicherung

S. 637

- Suchen Sie nach einer durchgebrannten Sicherung, wenn ein elektrisches Gerät nicht funktioniert.

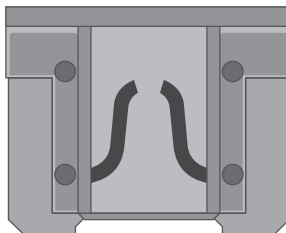

Überhitzen des Motors

S. 628

- Halten Sie an einem sicheren Ort an. Wenn kein Dampf zu sehen ist, öffnen Sie die Motorhaube und lassen Sie den Motor abkühlen.



Abschleppen im Notfall

S. 644

- Lassen Sie das Abschleppen des Fahrzeugs im Notfall von einem professionellen Abschleppdienst durchführen.



Verhaltensweise in bestimmten Situationen

F Der Betriebsmodus wechselt nicht von **FAHRZEUG AUS (SPERRE)** auf **ZUBEHÖR**. Woran liegt das?

A

- Möglicherweise ist das Lenkrad verriegelt.
- Bewegen Sie das Lenkrad nach links und rechts, nachdem Sie die **ENGINE START/STOP**-Taste gedrückt haben.



F Warum vibriert das Bremspedal beim Betätigen der Bremsen?

A Dies kann beim normalen Eingriff des ABS vorkommen und deutet nicht auf ein Problem hin. Betätigen Sie das Bremspedal mit festem, gleichmäßigem Druck. Betätigen Sie das Bremspedal niemals pumpend.

➤ Antilockiersystem (ABS) ← S. 504

F Eine Fondtür lässt sich vom Fahrzeuginneren aus nicht öffnen. Woran liegt das?

A Prüfen Sie, ob der Hebel der Kindersicherung in der Verriegelungsposition steht. Wenn ja, öffnen Sie die Fondtür mit dem Außentürgriff. Wenn Sie die Kindersicherung nicht mehr verwenden möchten, schieben Sie den Hebel nach oben in die Entriegelungsposition.

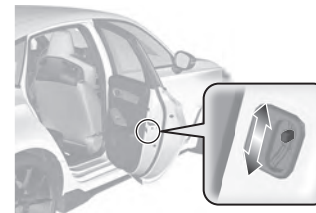

F Warum verriegeln die Türen, wenn ich sie entriegelt habe?

A Wenn Sie innerhalb von 30 Sekunden keine Tür geöffnet haben, werden die Türen zur Sicherheit automatisch wieder verriegelt.

F Warum ertönt ein Warnton, wenn ich die Fahrertür öffne?

A Der Warnton ertönt in folgenden Situationen:

- Der Betriebsmodus ist auf ZUBEHÖR eingestellt.
- Die Außenbeleuchtung ist noch eingeschaltet.
- Die automatische Leerlaufabschaltung ist aktiv.

F Warum ertönt der Warnton zu Beginn der Fahrt?

A Der Warnton ertönt, wenn der Fahrer und/oder Fahrgäste ihren Sicherheitsgurt nicht angelegt haben.

F Beim Drücken auf den Schalter für die elektrische Feststellbremse wird die Feststellbremse nicht gelöst. Woran liegt das?

A Beim Drücken des Schalters für die elektrische Feststellbremse muss gleichzeitig das Bremspedal heruntergedrückt werden.

F Ich sehe ein orangefarbenes Reifensymbol mit einem Ausrufezeichen. Was bedeutet das?

A Das Druckverlust-Warnsystem erfordert Ihre Aufmerksamkeit. Wenn Sie kürzlich den Reifendruck angepasst oder einen Reifen gewechselt haben, muss das System neu kalibriert werden.

➔ Druckverlust-Warnsystem ➔ S. 420

F Beim Drücken des Gaspedals wird die Feststellbremse nicht automatisch gelöst. Woran liegt das?

A

- Legen Sie den fahrerseitigen Sicherheitsgurt an.
- Prüfen Sie, ob das Getriebe auf **N** steht. Wenn ja, wählen Sie eine andere Position.

F Warum ist ein Kreischgeräusch zu hören, wenn ich das Bremspedal betätige?

A Möglicherweise müssen die Bremsbeläge erneuert werden. Lassen Sie das Fahrzeug von einem Händler prüfen.

F Es wird bleifreies Benzin mit einer Research-Oktanzahl (ROZ) von 98 oder höher empfohlen. Ist es möglich, für dieses Fahrzeug bleifreies Benzin mit einer Research-Oktanzahl (ROZ) von 95 oder niedriger zu verwenden?

A Bei Verwendung von Benzin mit einer niedrigeren Oktanzahl kann ein zeitweiliges Klopfgeräusch im Motor entstehen und die Motorleistung abnehmen. Benzin mit einer Research-Oktanzahl von weniger als 91 kann zu Motorschäden führen.

Sicheres Fahren

Dieses Kapitel sowie das gesamte Handbuch enthalten zahlreiche Sicherheitshinweise.

Für sicheres Fahren

Wichtige Sicherheitshinweise	36
Die Sicherheitsfunktionen Ihres Fahrzeugs	38
Sicherheits-Checkliste.....	39

Sicherheitsgurte

Informationen zu den Sicherheitsgurten	40
Anlegen eines Sicherheitsgurts	45
Sicherheitsgurtkontrolle	49
Verankerungspunkte.....	50

Airbags

Komponenten des Airbagsystems.....	51
------------------------------------	----

Airbag-Arten	53
Frontairbags (SRS).....	53
Knieairbags.....	56
Seitenairbags	60
Kopfairbags	63
Airbagsystemanzeigen	65
Airbagpflege.....	66

Pop-up Hood Fußgänger-Schutz

Informationen zum Pop-up Hood Fußgänger-Schutz.....	67
Wartung des Pop-up Hood Fußgänger- Schutzes	69

Kindersicherheit

Schutz von mitfahrenden Kindern.....	70
Sicherheit von Säuglingen und Kleinkindern	73
Sicherheit größerer Kinder	92

Gesundheitsschädliche Abgase

Kohlenmonoxid	95
---------------------	----

Sicherheitsaufkleber

Anordnung der Aufkleber.....	96
------------------------------	----

Auf den folgenden Seiten werden die Sicherheitsfunktionen Ihres Fahrzeugs und deren korrekte Verwendung beschrieben. Nachfolgend sind die wichtigsten Sicherheitshinweise aufgeführt.

Wichtige Sicherheitshinweise

■ Legen Sie stets den Sicherheitsgurt an

Ein Sicherheitsgurt ist Ihr bester Schutz bei allen Arten von Zusammenstößen. Airbags sind als Ergänzung der Sicherheitsgurte und nicht als deren Ersatz gedacht. Stellen also Sie sicher, dass Sie und Ihre Fahrgäste die Sicherheitsgurte korrekt anlegen, auch wenn Ihr Fahrzeug mit Airbags ausgestattet ist.

■ Sichern Sie alle Kinder

Bis zum Alter von 12 Jahren müssen Kinder auf dem Rücksitz, und nicht auf dem Vordersitz, entsprechend gesichert werden. Für Säuglinge und kleine Kinder wird ein Kinderrückhaltesystem benötigt. Bei größeren Kindern sind eine Sitzunterlage und ein Dreipunktgurt zu verwenden, bis sie die entsprechende Größe erreicht haben, um den Sicherheitsgurt ohne Sitzunterlage korrekt verwenden zu können.

■ Seien Sie sich der Gefahren durch einen Airbag bewusst

Airbags können zwar Leben retten, jedoch auch schwere oder sogar tödliche Verletzungen der Insassen verursachen, wenn diese zu nah am Airbag sitzen oder nicht korrekt angeschnallt bzw. gesichert sind. Säuglinge, Kleinkinder und kleine Erwachsene sind am meisten gefährdet. Beachten Sie alle Anweisungen und Warnhinweise in diesem Handbuch.

■ Fahren Sie nicht unter Alkoholeinfluss

Alkohol und Fahren sind keine gute Kombination. Bereits nach einem alkoholischen Getränk sinkt Ihre Fähigkeit, auf wechselnde Bedingungen richtig zu reagieren. Mit jedem weiteren Getränk sinkt Ihre Reaktionszeit weiter. Fahren Sie daher nicht unter Alkoholeinfluss und halten Sie Freunde ebenfalls davon ab.

» Wichtige Sicherheitshinweise

In vielen Ländern ist die Verwendung von Mobiltelefonen während der Fahrt verboten, es sei denn, es wird eine Freisprecheinrichtung verwendet.

■ **Achten Sie auf eine sichere Fahrweise**

Telefonieren oder sonstige Aktivitäten, die Sie davon abhalten, besonders auf den Straßenverkehr sowie Fußgänger zu achten, können zu einem Unfall führen. Denken Sie daran, dass sich Situationen schnell ändern können. Nur Sie können entscheiden, wann Sie dem Fahren bzw. Verkehrsgeschehen etwas weniger Aufmerksamkeit schenken können.

■ **Passen Sie Ihre Geschwindigkeit an**

Überhöhte Geschwindigkeit spielt bei Unfällen mit Verletzungen und Todesfolge eine große Rolle. Generell gilt, je höher die Geschwindigkeit, desto größer das Risiko. Aber auch bei niedriger Geschwindigkeit können schwere Verletzungen auftreten. Fahren Sie nie schneller als es die jeweiligen Bedingungen zulassen. Dies gilt unabhängig von der angegebenen Höchstgeschwindigkeit.

■ **Halten Sie Ihr Fahrzeug in verkehrssicherem Zustand**

Ein Reifenplatzer oder ein mechanischer Fehler kann sich als äußerst gefährlich erweisen. Prüfen Sie häufig den Luftdruck und Zustand Ihrer Reifen und lassen Sie alle planmäßigen Wartungen durchführen, um eine solche Gefahr zu verringern.

■ **Lassen Sie Kinder nicht unbeaufsichtigt im Fahrzeug zurück.**

Unbeaufsichtigt im Fahrzeug zurückgelassene Kinder, Tiere oder hilfsbedürftige Personen können sich verletzen, wenn sie eine oder mehrere Fahrzeugsteuerungen aktivieren. Sie können das Fahrzeug auch in Bewegung setzen, was zu Unfällen führen kann, bei denen sie und/oder andere Personen verletzt oder tödlich verletzt werden können. Außerdem kann es je nach Außentemperatur im Innenraum des Fahrzeugs extrem warm werden, was zu gesundheitlichen Schäden oder zum Tod führen kann. Auch bei eingeschalteter Klimaautomatik dürfen Sie sie nicht unbeaufsichtigt im Fahrzeug zurücklassen, da sich die Heizung*/Klimaautomatik* jederzeit ausschalten kann.

* Nicht bei allen Modellen verfügbar

Die Sicherheitsfunktionen Ihres Fahrzeugs

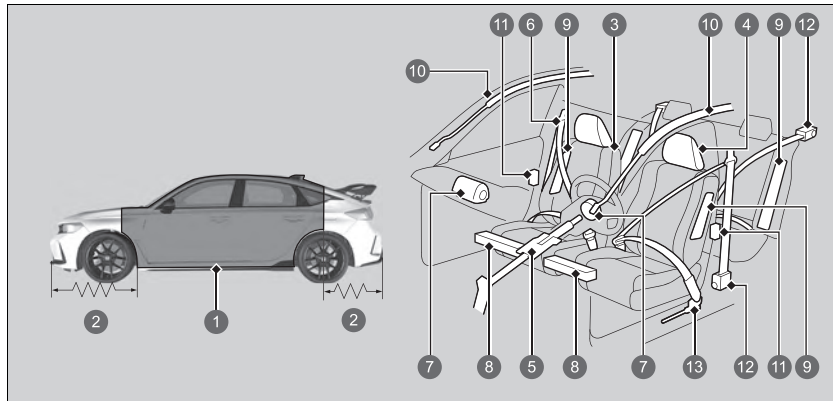

- 1 Sicherheitskäfig
- 2 Knautschzonen
- 3 Sitze und Sitzlehnen
- 4 Kopfstützen
- 5 Sicherheitslenksäule
- 6 Sicherheitsgurte
- 7 Frontairbags
- 8 Knieairbags
- 9 Seitenairbags
- 10 Kopfairbags
- 11 Türverriegelungen
- 12 Gurtstraffer
- 13 Äußere Beckengurtstraffer

Die folgende Checkliste hilft Ihnen, sich und Ihre Fahrgäste aktiv zu schützen.

► Die Sicherheitsfunktionen Ihres Fahrzeugs

Ihr Fahrzeug ist mit vielen Funktionen ausgestattet, die zu Ihrem Schutz und dem Ihrer Fahrgäste im Falle eines Unfalls beitragen.

Einige Funktionen erfordern keinerlei Eingriffe Ihrerseits. Dazu gehört ein stabiler Stahlrahmen, der einen Sicherheitskäfig für den Fahrgastraum bildet, Knautschzonen vorn und hinten, eine Sicherheitslenksäule und Gurtstraffer, die die vorderen und hinteren Sicherheitsgurte bei einem entsprechenden Unfall straffen.

Damit Sie und Ihre Fahrgäste diese Funktionen vollständig nutzen können, ist es äußerst wichtig, dass Sie die korrekte Sitzposition einnehmen und stets die Sicherheitsgurte anlegen. Einige Sicherheitsfunktionen können vielmehr zu Verletzungen führen, wenn sie nicht korrekt eingesetzt werden.

Sicherheits-Checkliste

Zu Ihrer Sicherheit und der Ihrer Fahrgäste wird empfohlen, diese Punkte vor jedem Fahrtantritt zu kontrollieren.

- Stellen Sie Ihren Sitz auf eine zum Fahren geeignete Position ein. Die Vordersitze müssen möglichst weit nach hinten gestellt werden, und zwar so, dass der Fahrer das Fahrzeug noch bequem steuern kann. Bei einem zu geringen Abstand zum Frontairbag können bei einem Unfall schwere oder sogar tödliche Verletzungen entstehen.
 - **Sitze** S. 205
- Legen Sie stets den Sicherheitsgurt an und stellen Sie den korrekten Sitz des Gurtes sicher. Kontrollieren Sie, ob auch alle Fahrgäste korrekt angeschnallt sind.
 - **Anlegen eines Sicherheitsgurts** S. 45
- Schützen Sie Kinder mithilfe von Sicherheitsgurten oder Kinderrückhaltesystemen, die dem Alter, der Größe und dem Gewicht des Kindes angemessen sind.
 - **Kindersicherheit** S. 70

» Sicherheits-Checkliste

Wenn die Anzeige „Tür/Heckklappe offen“ auf dem Fahrer-Informationsdisplay erscheint, ist eine Tür und/oder die Heckklappe nicht vollständig geschlossen. Schließen Sie alle Türen und die Heckklappe, bis die Meldung ausgeblendet wird.

» Fahrer-Informationsdisplay – rechter Bereich S. 139

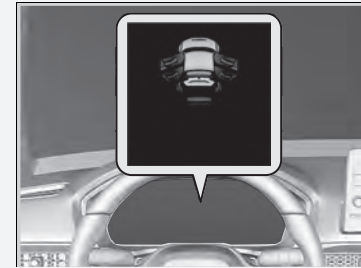

Informationen zu den Sicherheitsgurten

Sicherheitsgurte sind das wirksamste Sicherheitssystem, da durch sie die Verbindung zum Fahrzeug sichergestellt wird, sodass Sie viele der integrierten Sicherheitsfunktionen nutzen können. Sie tragen außerdem dazu bei, dass die Fahrgäste nicht gegen das Fahrzeuginnere, gegen andere Fahrgäste oder aus dem Fahrzeug geschleudert werden. Ein korrekt angelegter Sicherheitsgurt sorgt auch dafür, dass Ihr Körper bei einem Unfall in der korrekten Position gehalten wird, sodass Sie vom zusätzlichen Schutz der Airbags profitieren.

Darüber hinaus tragen Sicherheitsgurte zum Schutz bei fast jeder Art von Unfall bei. Dazu gehören:

- Frontalaufprall
- Seitenaufprall
- Heckaufprall
- Überschlag

Informationen zu den Sicherheitsgurten

WARNUNG

Wenn der Sicherheitsgurt nicht korrekt angelegt ist, steigt die Wahrscheinlichkeit, bei einem Unfall schwere oder tödliche Verletzungen davonzutragen, auch wenn Ihr Fahrzeug mit Airbags ausgestattet ist.

Stellen Sie sicher, dass Sie und Ihre Fahrgäste stets den Sicherheitsgurt korrekt anlegen.

WARNUNG: Sicherheitsgurte sind so ausgelegt, dass sie den Knochenbau des Körpers stützen, und sollten je nach Art des Gurtes möglichst tief über dem Becken bzw. über Becken, Brustkorb und Schulter getragen werden. Der Beckenabschnitt des Gurtes darf nicht auf dem Bauch aufliegen.

WARNUNG: Damit die Sicherheitsgurte ihren Zweck auch voll erfüllen können, müssen sie möglichst eng anliegen, ohne der Bequemlichkeit abträglich zu sein. Schlappe Sicherheitsgurte haben eine erheblich geringere Schutzwirkung.

WARNUNG: Sicherheitsgurte dürfen nicht verdreht angelegt werden.

WARNUNG: Jeder Sicherheitsgurt darf nur von einer Person benutzt werden; es ist gefährlich, einen Gurt um ein Kind zu legen, das auf dem Schoß eines Insassen sitzt.

■ Dreipunktgurte

Alle vier Sitzplätze verfügen über Dreipunkt-Sicherheitsgurte mit Rückhalteautomatik. Bei normaler Fahrt lässt die Rückhalteautomatik zu, dass Sie sich frei bewegen können, und sorgt gleichzeitig für eine gewisse Straffung des Gurtes. Bei einem Zusammenstoß oder einem plötzlichen scharfen Bremsmanöver blockiert die Rückhalteautomatik, um Ihren Körper im Sitz zurückzuhalten.

Bei Verwendung eines nach vorn gerichteten Kinderrückhaltesystems muss der Sicherheitsgurt ordnungsgemäß befestigt sein.

📄 **Einbau eines Kinderrückhaltesystems mit einem Dreipunktgurt S. 88**

■ Korrekte Verwendung der Sicherheitsgurte

Befolgen Sie folgende Richtlinien für eine korrekte Verwendung:

- Alle Fahrgäste müssen während der gesamten Fahrt aufrecht sitzen und sich hinten anlehnen. Bei gebeugter oder schräger Sitzhaltung nimmt die Wirksamkeit des Gurtes ab und die Gefahr schwerer Verletzungen bei einem Unfall steigt.
- Führen Sie den Dreipunktgurt im Schulterbereich unter keinen Umständen so, dass er unter Ihrem Arm oder hinter Ihrem Rücken verläuft. Dies kann bei einem Unfall zu schweren Verletzungen führen.
- Zwei Personen dürfen sich niemals einen Sicherheitsgurt teilen. In diesem Fall besteht die Gefahr schwerer Verletzungen bei einem Unfall.
- Bringen Sie kein Zubehör an den Sicherheitsgurten an. Vorrichtungen zur Erhöhung des Komforts oder der geänderten Führung des Sicherheitsgurts im Schulterbereich können die Schutzwirkung herabsetzen und die Gefahr schwerer Verletzungen bei einem Unfall erhöhen.

📄 Informationen zu den Sicherheitsgurten

Wenn Sie den Sicherheitsgurt zu schnell herausziehen, rastet die Sperre ein. Lassen Sie in diesem Fall den Sicherheitsgurt ein Stück einrollen, und ziehen Sie ihn dann langsam heraus.

Sicherheitsgurte bieten nicht bei allen Unfällen einen vollständigen Schutz. Sie verringern in den meisten Fällen jedoch die Gefahr schwerer Verletzungen.

In den meisten Ländern gilt eine Anschnallpflicht. Nehmen Sie sich ausreichend Zeit, um sich mit den gesetzlichen Bestimmungen aller Länder vertraut zu machen, in denen Sie fahren werden.

■ Sicherheitsgurterinnerung

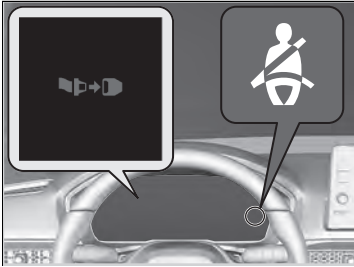

■ Vordersitze

Zum Sicherheitsgurtsystem gehört eine Anzeige in der Instrumententafel, die den Fahrer bzw. Beifahrer daran erinnert, den Sicherheitsgurt anzulegen. Wenn der Betriebsmodus auf EIN gestellt wird und einer der Sicherheitsgurte nicht angelegt ist, leuchtet die Anzeige auf.

Der Warnton ertönt außerdem in regelmäßigen Abständen, und die Anzeige blinkt während der Fahrt, bis der Sicherheitsgurt angelegt wird.

►► Sicherheitsgurterinnerung

Die Kontrollleuchte wird auch aktiviert, wenn Fahrer oder Beifahrer nicht innerhalb von sechs Sekunden, nachdem der Betriebsmodus auf EIN geschaltet wurde, den Sicherheitsgurt anlegt.

Wenn der Beifahrersitz nicht belegt ist, leuchtet die Anzeige nicht auf und der Warnton ertönt nicht.

Wenn die Anzeige aufleuchtet oder der Warnton ertönt, obwohl der Beifahrersitz nicht belegt ist:

Prüfen Sie, ob:

- Sich ein schweres Gewicht auf dem Beifahrersitz befindet.
- Der Sicherheitsgurt auf der Fahrerseite im Gurtschloss steckt.

Sollte die Anzeige nicht aufleuchten, wenn jemand auf dem Beifahrersitz sitzt und nicht angeschnallt ist, liegt möglicherweise eine Störung des Sensors der Insassenerkennung vor.

Prüfen Sie, ob:

- Auf dem Sitz ein Kissen liegt.
- Ein Beifahrer nicht ordnungsgemäß sitzt.

Wenn keine dieser Bedingungen zutrifft, lassen Sie das Fahrzeug von einem Händler prüfen.

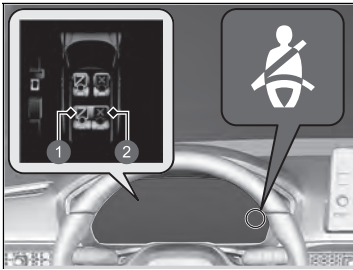

- 1 Angelegt
- 2 Nicht angelegt

■ Rücksitze

Ihr Fahrzeug überwacht das Anlegen der hinteren Sicherheitsgurte. Das Fahrer-Informationsdisplay informiert Sie, wenn einer der hinteren Sicherheitsgurte nicht angelegt ist. Die Anzeige erfolgt in den folgenden Fällen:

- Einer der Sicherheitsgurte der Fahrgäste auf den Rücksitzen wird gelöst, während der Betriebsmodus auf EIN gesetzt ist.
- Eine Fondtür wird geöffnet und wieder geschlossen.
- Einer der Fahrgäste auf den Rücksitzen öffnet oder schließt den Sicherheitsgurt.

Die Sicherheitsgurterinnerungsanzeige blinkt und ein Warnton ertönt, wenn ein Fahrgast auf den Rücksitzen während der Fahrt nicht angeschnallt ist.

■ Automatische Gurtstraffer

Die Vordersitze und die Rücksitze sind zur Erhöhung der Sicherheit mit automatischen Gurtstraffern ausgestattet.

Bei einem mittelschweren bis schweren Frontalzusammenstoß werden die Sicherheitsgurte für die Vordersitze und die Rücksitze von den Gurtstraffern automatisch gestrafft. Das geschieht manchmal sogar dann, wenn der Aufprall nicht schwer genug ist, um die Frontairbags oder den Fahrer- und Beifahrer-Knieairbag auszulösen.

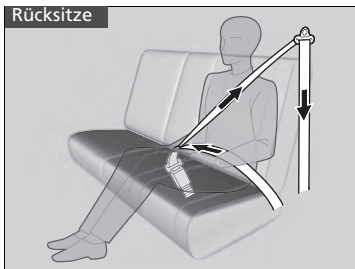
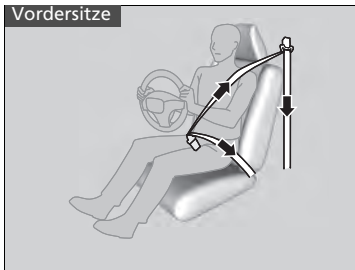

►► Automatische Gurtstraffer

Die Gurtstraffer sind nur für den einmaligen Einsatz konzipiert.

Wenn ein Gurtstraffer ausgelöst wird, leuchtet die SRS-Anzeige auf. Lassen Sie den Straffer von Ihrem Händler ersetzen und lassen Sie das Sicherheitsgurtsystem sorgfältig inspizieren, da es bei einem späteren Unfall möglicherweise keinen Schutz bietet.

Bei einem mittelschweren bis schweren Seitenaufprall werden auch die Straffer auf beiden Seiten des Fahrzeugs aktiviert.

Anlegen eines Sicherheitsgurts

Nach dem Einstellen des Vordersitzes setzen Sie sich auf die korrekte Position aufrecht hin und lehnen Sie sich hinten an:

☒ Sitze S. 205



1. Ziehen Sie den Sicherheitsgurt langsam heraus.

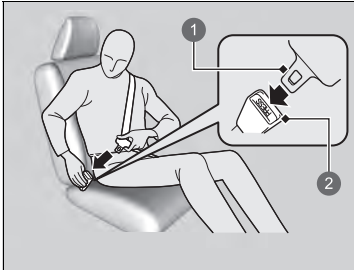

2. Stecken Sie die Schlosszunge in das Gurtschloss und ziehen Sie anschließend am Sicherheitsgurt, um sicherzustellen, dass das Gurtschloss korrekt eingerastet ist.

► Stellen Sie sicher, dass der Sicherheitsgurt nicht verdreht ist oder irgendwo hängt.

- ① Schlosszunge
- ② Gurtschloss

☒ Anlegen eines Sicherheitsgurts

Es darf keine Person auf einem Sitzplatz mit einem funktionslosen oder möglicherweise nicht korrekt funktionierenden Sicherheitsgurt sitzen. Die Verwendung eines nicht korrekt funktionierenden Sicherheitsgurts kann dazu führen, dass der Fahrgast bei einem Unfall nicht geschützt wird. Lassen Sie den Sicherheitsgurt sobald wie möglich von einem Händler kontrollieren.

Es dürfen keinerlei Fremdkörper in das Gurtschloss oder den Aufrollmechanismus gesteckt werden.

Wenn der Sicherheitsgurt in der vollständig aufgerollten Position blockiert zu sein scheint, ziehen Sie ihn am Schultergurt einmal fest heraus, und schieben Sie ihn dann wieder hinein.

Ziehen Sie ihn anschließend vorsichtig aus der Aufrollvorrichtung heraus und schnallen Sie sich an. Wenn Sie den Sicherheitsgurt nicht aus der vollständig aufgerollten Position lösen können, lassen Sie niemanden auf dem Sitz Platz nehmen, und bringen Sie Ihr Fahrzeug zur Reparatur zu einem Händler.

☒ Informationen zu den Sicherheitsgurten
S. 40

☒ Sicherheitsgurtkontrolle S. 49



3. Führen Sie den Beckengurt möglichst tief über das Becken (siehe Abbildung) und ziehen Sie anschließend im Schulterbereich am Sicherheitsgurt, damit der Beckengurt eng anliegt. Dies bewirkt, dass Ihre kräftigen Beckenknochen die Aufprallkräfte absorbieren und die Gefahr innerer Verletzungen sinkt.
4. Ziehen Sie ggf. erneut am Sicherheitsgurt, um den Gurt zu straffen und kontrollieren Sie dann, ob der Gurt an Ihrer Brust anliegt und über Ihre Schulter verläuft. Dadurch werden die Aufprallkräfte auf die kräftigsten Knochen Ihres Oberkörpers verteilt.

► Anlegen eines Sicherheitsgurts

⚠ WARNUNG

Die falsche Positionierung eines Sicherheitsgurts kann bei einem Unfall zu schweren oder sogar tödlichen Verletzungen führen.

Stellen Sie vor Fahrtantritt sicher, dass alle Sicherheitsgurte korrekt angelegt sind.

Um den Sicherheitsgurt zu lösen, drücken Sie die rote **PRESS**-Taste, und führen Sie den Gurt mit der Hand, bis er vollständig aufgerollt ist. Achten Sie beim Aussteigen darauf, dass der Gurt vollständig aufgerollt ist, damit er beim Schließen der Tür nicht eingeklemmt wird.

■ Einstellen der Schultergurt-Verankerung

Die Schultergurte an den Vordersitzen sind höhenverstellbar und können so an die jeweilige Größe des Insassen angepasst werden.



1. Bewegen Sie die Verankerung nach oben und unten, während Sie die Entriegelungstaste gedrückt halten.
2. Positionieren Sie die Verankerung so, dass der Gurt mittig an Ihrem Brustkorb anliegt und über Ihre Schulter verläuft.

☒ Einstellen der Schultergurt-Verankerung

Prüfen Sie nach jedem Einstellen, ob die Schultergurt-Verankerung eingerastet ist.

Die Schultergurt-Verankerung kann in vier Stufen eingestellt werden. Berührt der Sicherheitsgurt Ihren Hals, stellen Sie die Höhe jeweils eine Stufe tiefer.

■ Hinweis für Schwangere

Beachten Sie auch:

Wenn Sie schwanger sind, sollten Sie sich und Ihr ungeborenes Kind beim Führen oder Mitfahren in einem Fahrzeug durch das Anlegen des Sicherheitsgurts schützen. Führen Sie bei der Positionierung des Sicherheitsgurts den Schulterbereich über die Brust, idealerweise nicht über den Bauch, und den Beckengurt so niedrig wie möglich über die Hüften. (Siehe Abbildung.)



☒ Hinweis für Schwangere

Erkundigen Sie sich bei jeder Kontrolluntersuchung bei Ihrem Arzt, ob das Autofahren noch erlaubt ist.

Um die Gefahr von Verletzungen für Sie und Ihr Ungeborenes durch das Auslösen eines Frontairbags zu reduzieren:

- Nehmen Sie beim Fahren eine aufrechte Sitzhaltung ein und stellen Sie Ihren Sitz möglichst so weit nach hinten, dass Sie das Fahrzeug noch bequem steuern können.
- Wenn Sie auf dem Beifahrersitz Platz nehmen, stellen Sie den Sitz möglichst weit nach hinten.

Sicherheitsgurtkontrolle

Der Zustand der Sicherheitsgurte ist regelmäßig wie folgt zu kontrollieren:

- Ziehen Sie jeden Sicherheitsgurt bis zum Anschlag heraus und prüfen Sie, ob ausgefranstes Gewebe, Schnitte und Verschleiß zu sehen sind.
- Stellen Sie sicher, dass die Schlosszungen und Gurtschlösser einwandfrei funktionieren und sich die Gurte leicht aufrollen lassen.
 - ▶ Wenn ein Gurt sich nicht leichtgängig aufrollt, kann das Problem möglicherweise durch Reinigen des Gurts beseitigt werden. Verwenden Sie nur milde Seifenlauge und warmes Wasser. Verwenden Sie keine Bleich- oder Reinigungsmittel. Vergewissern Sie sich, dass der Gurt vollständig trocken ist, bevor Sie ihn aufrollen lassen.

Ein Gurt, der nicht in gutem Zustand ist oder nicht einwandfrei funktioniert, bietet keinen ausreichenden Schutz und muss so bald wie möglich ausgewechselt werden.

Ein beim Unfall angelegter Sicherheitsgurt bietet bei einem späteren Aufprall möglicherweise nicht dasselbe Maß an Schutz. Lassen Sie die Sicherheitsgurte nach jedem Zusammenstoß von Ihrem Händler prüfen.

☒ Sicherheitsgurtkontrolle

WARNUNG

Werden die Sicherheitsgurte nicht kontrolliert oder gewartet, sind schwere oder sogar tödliche Verletzungen möglich, wenn die Sicherheitsgurte im Ernstfall nicht einwandfrei funktionieren.

Kontrollieren Sie Ihre Sicherheitsgurte in regelmäßigen Abständen und beheben Sie jegliche Probleme so schnell wie möglich.

WARNUNG: Es dürfen keine Veränderungen oder Anbauten durch den Benutzer vorgenommen werden, die verhindern, dass der Gurt manuell oder durch die Aufrollvorrichtung gestrafft wird.

WARNUNG: Selbst wenn keine offensichtlichen Schäden an der Baugruppe zu erkennen sind, muss die gesamte Baugruppe ausgetauscht werden, wenn der Gurt bei einem schweren Aufprall angelegt war.

WARNUNG: Achten Sie sorgfältig darauf, dass das Gurtgewebe nicht mit Putzmitteln, Öl und Chemikalien, insbesondere Batteriesäure, in Berührung kommt. Die Gurte können ohne Bedenken mit einer milden Seifenlauge und Wasser gereinigt werden. Ein Gurt muss ausgewechselt werden, falls das Gewebe Ausfransungen, Verschmutzung oder Beschädigungen aufweist.

Verankerungspunkte

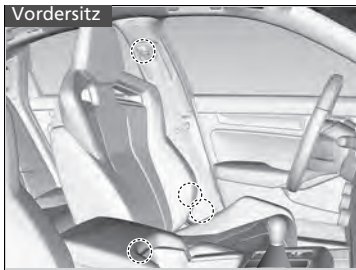

Verwenden Sie bei einem Austausch der Sicherheitsgurte die in den Abbildungen gezeigten Verankerungspunkte.
Der Vordersitz ist mit einem Dreipunkt-Sicherheitsgurt ausgestattet.

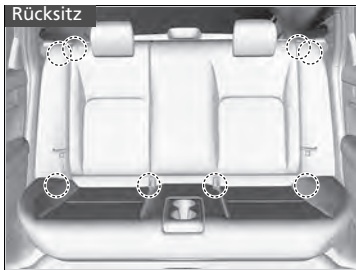

Die Rücksitze sind mit zwei Dreipunktgurten ausgestattet.

Komponenten des Airbagsystems

Die Frontairbags, der Fahrer-Knieairbag, der Beifahrer-Knieairbag, die Seiten-Airbags vorn und hinten sowie die Kopfairbags werden je nach Richtung und Schwere des Aufpralls ausgelöst. Zum Airbagsystem gehören:

- Zwei SRS-Frontairbags (Zusätzliche Sicherheitssysteme). Der Fahrerairbag befindet sich in der Mitte des Lenkrads, der Beifahrerairbag ist in das Armaturenbrett integriert. Beide sind mit **SRS AIRBAG** gekennzeichnet.
- Zwei Knieairbags. Der Fahrer-Knieairbag ist unter der Lenksäule untergebracht, der Beifahrer-Knieairbag unter dem Handschuhfach. Beide sind mit **SRS AIRBAG** gekennzeichnet.
- Vier Seitenairbags. Einer für den Fahrer, einer für den Beifahrer und zwei für die äußeren Rücksitze. Diese Airbags sind außen in den Sitzlehnen untergebracht. Alle sind mit **SIDE AIRBAG** gekennzeichnet.
- Zwei Kopfairbags, einen für jede Fahrzeugseite. Diese Airbags sind im Dachhimmel über den Seitenfenstern angeordnet. Die A- und C-Säulen sind mit **SIDE CURTAIN AIRBAG** gekennzeichnet.
- Ein Steuergerät, das bei eingeschaltetem Betriebsmodus kontinuierlich die Informationen zu den verschiedenen Aufprallsensoren, Sitz- und Gurtschlossensoren, Airbag-Auslösern, Sicherheitsgurtstraffern und andere Fahrzeugdaten überwacht. Bei einer Kollision kann die Einheit die entsprechenden Informationen aufzeichnen.
- Automatische Gurtstraffer für die Vordersitze und die Rücksitze.
- Aufprallsensoren, die einen mittelschweren bis schweren Frontal- oder Seitenaufprall erkennen können.
- Eine Warnanzeige auf dem Armaturenbrett, die den Fahrer auf ein mögliches Problem in Bezug auf das Airbagsystem oder die Gurtstraffer hinweist.

■ Wichtige Informationen zu den Airbags

Airbags können eine ernsthafte Gefahr darstellen. Damit sie ihre Aufgabe erfüllen können, müssen sie mit großer Kraft aufgeblasen werden. Airbags können zwar Leben retten, aber auch Brand- und Schürfwunden und sonstige leichte Verletzungen verursachen. Sie können sogar zu schweren oder tödlichen Verletzungen führen, wenn Fahrgäste den Sicherheitsgurt nicht richtig anlegen und eine falsche Sitzposition einnehmen.

Zu beachten gilt: Legen Sie den Sicherheitsgurt stets richtig an, nehmen Sie eine aufrechte Sitzhaltung ein und halten Sie einen möglichst großen Abstand zum Lenkrad ein, und zwar so, dass Sie das Fahrzeug noch bequem steuern können. Der Beifahrer muss seinen Sitz möglichst weit nach hinten stellen.

Denken Sie daran, dass kein Sicherheitssystem alle Verletzungen bzw. tödlichen Verletzungen, die bei einem schweren Unfall auftreten können, verhindern kann, selbst wenn die Sicherheitsgurte korrekt angelegt sind und die Airbags ausgelöst werden.

Achten Sie darauf, dass sich keine harten oder scharfkantigen Gegenstände zwischen Ihnen und einem Frontairbag befinden. Wenn Sie harte oder scharfkantige Gegenstände auf Ihrem Schoß transportieren oder während der Fahrt Pfeife rauchen bzw. einen scharfkantigen Gegenstand im Mund haben, kann es bei einem Auslösen des Frontairbags zu Verletzungen kommen.

Bringen Sie keine Gegenstände auf den Abdeckungen der Frontairbags, des Fahrer-Knieairbags und des Beifahrer-Knieairbags an und legen Sie nichts darauf ab.

Gegenstände, die sich auf den mit **SRS AIRBAG** gekennzeichneten Abdeckungen befinden, können die ordnungsgemäße Funktion der Airbags behindern oder beim Auslösen der Airbags in den Innenraum geschleudert werden und Verletzungen verursachen.

📖 Wichtige Informationen zu den Airbags

Versuchen Sie nicht, die Airbags zu deaktivieren. Die Kombination aus Airbags und Sicherheitsgurten bietet den besten Schutz.

Stellen Sie beim Fahren sicher, dass sich Ihre Hände und Arme nicht im Auslösbereich des Frontairbags befinden, indem Sie das Lenkrad beidhändig außen halten. Kreuzen Sie Ihren Arm nicht vor der Airbagabdeckung.

Airbag-Arten

Das Fahrzeug ist mit vier Airbag-Arten ausgestattet:

- **Frontairbags:** Airbags vor dem Fahrer- und Beifahrersitz.
- **Knieairbags:** Airbags unter der Lenksäule und unter dem Handschuhfach.
- **Seitenairbags:** Airbags in den äußeren Rückenlehnen des Fahrers und Beifahrers sowie neben den äußeren Rücksitzen.
- **Kopfairbags:** Airbags über den Seitenscheiben

Jede Airbag-Art wird auf den folgenden Seiten beschrieben.

Frontairbags (SRS)

Die SRS-Frontairbags werden bei einem mittelschweren bis schweren Frontalzusammenstoß ausgelöst, um Kopf und Brustkorb von Fahrer und/oder Beifahrer zu schützen.

SRS (Supplemental Restraint System - Zusätzliche Sicherheitssysteme) weist darauf hin, dass die Airbags als Ergänzung der Sicherheitsgurte, dem primären Rückhaltesystem der Insassen, konzipiert sind. Die Sicherheitsgurte sind das primäre Insassen-Rückhaltesystem.

Einbaulage

Die Frontairbags sind in der Lenkradmitte (für den Fahrer) und im Armaturenbrett (für den Beifahrer) eingebaut. Beide Airbags sind mit **SRS AIRBAG** gekennzeichnet.

⌘ Airbag-Arten

Die Airbags können ausgelöst werden, wenn der Betriebsmodus auf EIN gestellt ist.

Nachdem ein Airbag bei einem Unfall ausgelöst wurde, ist möglicherweise ein wenig Rauch zu sehen. Dieser stammt von der Verbrennung des Gasgenerators und ist unschädlich. Bei Personen mit Atemproblemen können kurzzeitig Beschwerden auftreten. Ist dies der Fall, verlassen Sie das Fahrzeug sobald wie möglich, wenn es die Situation zulässt.

■ Funktionsweise

Frontairbags sind so konzipiert, dass sie bei einem mittelschweren bis schweren Frontalaufprall ausgelöst werden. Wenn das Fahrzeug plötzlich verzögert, senden die Sensoren Informationen an die Steuereinheit, die mithilfe von Signalen einen oder beide Airbags auslöst.

Bei einem Frontalzusammenstoß können zwei Fahrzeuge entweder frontal oder schräg aufeinander aufprallen oder ein Fahrzeug fährt gegen ein feststehendes Hindernis, wie z. B. eine Betonwand.

■ Funktionsweise der Frontairbags

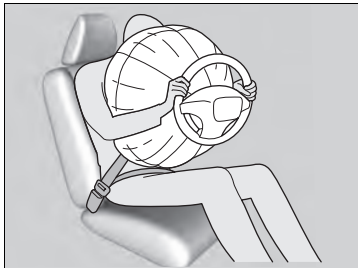

Während Ihr Rumpf durch den Sicherheitsgurt gesichert wird, bietet der Frontairbag zusätzlichen Schutz für Ihren Kopf und den Brustkorb. Die Frontairbags entleeren sich sofort, sodass sie die Sicht des Fahrers oder die Lenkfähigkeit bzw. Bedienung anderer Elemente nicht beeinträchtigen.

Die Zeitspanne für das Aufblasen und Entleeren der Airbags ist so gering, dass die meisten Insassen erst merken, dass die Airbags ausgelöst wurden, wenn Sie sie auf ihrem Schoß liegen sehen.

■ Situationen, in denen die Frontairbags nicht ausgelöst werden sollen

Leichter Frontalaufprall: Frontairbags wurden als Ergänzung der Sicherheitsgurte und zur Lebensrettung konzipiert und nicht, um kleinere Schrammen, Schürfwunden oder sogar Knochenbrüche zu verhindern, die bei einem leichteren Frontalaufprall auftreten können.

Seitenaufprall: Die Frontairbags bieten Schutz, wenn eine plötzliche Verzögerung dazu führt, dass der Körper von Fahrer oder Beifahrer nach vorn drängt. Seitenairbags und Kopfairbags wurden speziell entwickelt, um die Schwere von Verletzungen, die bei einem mittelschweren bis schweren Seitenaufprall (der dazu führen kann, dass Fahrer oder Fahrgäste zur Seite geschleudert werden) auftreten können, zu reduzieren.

Heckaufprall: Kopfstützen und Sicherheitsgurte stellen bei einem Heckaufprall den besten Schutz dar. Die Frontairbags können in diesem Fall keinen wesentlichen Schutz bieten und sind so konzipiert, dass sie bei einem solchen Zusammenstoß nicht aktiviert werden.

Überschlag: Sicherheitsgurte und Kopfairbags bieten bei einem Überschlag den besten Schutz. Da die Frontairbags kaum oder sogar überhaupt nicht schützen würden, werden sie bei einem Überschlag nicht ausgelöst.

■ Situationen, in denen Frontairbags ausgelöst werden, obwohl kaum oder keine sichtbaren Schäden vorhanden sind

Da das Airbagsystem eine plötzliche Verzögerung erfasst, kann ein schwerer Stoß bzw. Schlag gegen den Fahrzeugrahmen oder die Federung dazu führen, dass ein oder mehrere Airbags ausgelöst werden. Dazu gehören beispielsweise: Fahren gegen den Bordstein, in ein Schlagloch oder gegen ein anderes niedriges feststehendes Hindernis, dass eine plötzliche Verzögerung des Fahrgestells verursacht. Da der Aufprall bzw. Schlag unten am Fahrzeug auftrat, sind Schäden möglicherweise nicht gleich offensichtlich.

■ Situationen, in denen die Frontairbags trotz scheinbar schwerer äußerer Schäden nicht ausgelöst werden

Da deformierbare Karosserieteile Aufprallenergie absorbieren, lässt das Ausmaß sichtbarer Schäden nicht immer einen Rückschluss auf die korrekte Funktion der Airbags zu. Manche Zusammenstöße können tatsächlich zu schweren Schäden führen, ohne dass Airbags ausgelöst werden, da diese nicht benötigt worden wären oder keinen entsprechenden Schutz geboten hätten.

Knieairbags

Die SRS-Knieairbags werden bei einem mäßigen bis schweren Frontalzusammenstoß ausgelöst, um Fahrer und/oder Beifahrer in korrekter Position zu halten und die anderen Sicherheitsfunktionen des Fahrzeugs maximal auszunutzen.

Die Abkürzung **SRS** (Supplemental Restraint System – zusätzliche Sicherheitssysteme) weist darauf hin, dass der Airbag als Ergänzung der Sicherheitsgurte und nicht als Ersatz konzipiert ist. Die Sicherheitsgurte sind das primäre Insassen-Rückhaltesystem.

Einbaulage

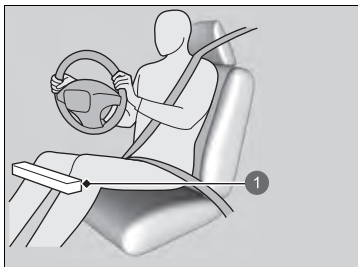

1 Einbaulage des Fahrer-Knieairbags

Die Knieairbags für Fahrer und Beifahrer befinden sich unter der Lenksäule bzw. unter dem Handschuhfach.

Beide sind mit **SRS AIRBAG** gekennzeichnet.

⊗ Knieairbags

Bringen Sie kein Zubehör an oder in der Nähe eines Knieairbags an, da diese die ordnungsgemäße Funktion des Airbags beeinträchtigen oder sogar jemanden verletzen können, wenn der Airbag ausgelöst wird.

Fahrer und Beifahrer dürfen keine Gegenstände unter dem Sitz oder hinter den Füßen ablegen. Die Gegenstände können bei einem mittelschweren bis schweren Frontalzusammenstoß die ordnungsgemäße Airbag-Auslösung beeinträchtigen und damit zu unzureichendem Schutz führen.

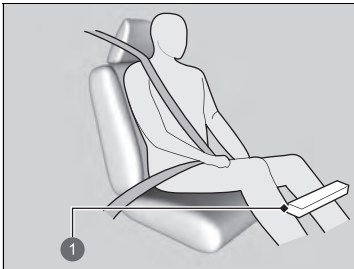

1 Lage des Beifahrer-Knieairbags

■ Funktionsweise

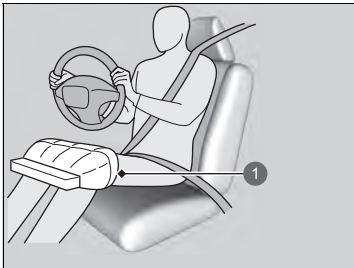

1 Ausgelöster Fahrer-Knieairbag

Der Fahrer- und der Beifahrer-Knieairbag werden gleichzeitig mit dem Fahrer- bzw. Beifahrerairbag ausgelöst.

Wenn der Zusammenstoß nicht heftig genug ist, um den Frontairbag auszulösen, kann nur der Knieairbag ausgelöst werden.

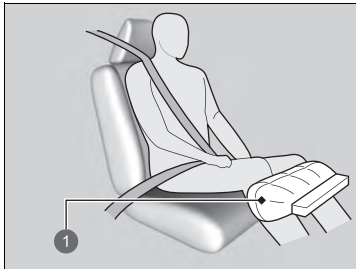

1 Ausgelöster Beifahrer-Knieairbag

■ Situationen, in denen die Knieairbags ausgelöst werden, obwohl kaum oder keine sichtbaren Schäden vorhanden sind

Da das Airbagsystem eine plötzliche Verzögerung erfasst, kann ein schwerer Stoß bzw. Schlag gegen den Fahrzeugrahmen oder die Federung dazu führen, dass ein oder mehrere Airbags ausgelöst werden.

Dazu gehören beispielsweise: Fahren gegen den Bordstein, in ein Schlagloch oder gegen ein anderes niedriges feststehendes Hindernis, das eine plötzliche Verzögerung des Fahrgestells verursacht. Da der Aufprall bzw. Schlag unten am Fahrzeug auftrat, sind Schäden möglicherweise nicht gleich offensichtlich.

■ Situationen, in denen die Knieairbags trotz scheinbar schwerer äußerer Schäden nicht ausgelöst werden

Da deformierbare Karosserieteile Aufprallenergie absorbieren, lässt das Ausmaß sichtbarer Schäden nicht immer einen Rückschluss auf die korrekte Funktion der Airbags zu. Manche Zusammenstöße können tatsächlich zu schweren Schäden führen, ohne dass Airbags ausgelöst werden, da diese nicht benötigt worden wären oder keinen entsprechenden Schutz geboten hätten.

Seitenairbags

Der Seitenairbag schützt den Oberkörper und das Becken des Fahrers, Beifahrers oder eines Insassen auf einem Rücksitz bei einem mittelschweren bis schweren Seitenaufprall.

■ Einbaulage

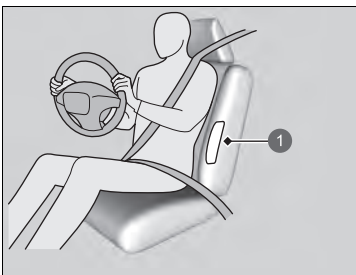

1 Position des Seitenairbags

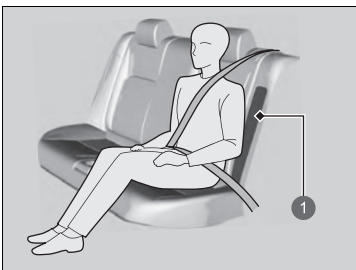

1 Position des Seitenairbags

Die Seitenairbags sind im äußeren Bereich der Sitzlehne des Fahrer- und Beifahrersitzes sowie der äußeren Rücksitze angeordnet.

Jeder Seitenairbag ist mit **SIDE AIRBAG** gekennzeichnet.

» Seitenairbags

Bringen Sie an oder im Bereich der Seitenairbags kein Zubehör an. Dieses kann die korrekte Funktion der Airbags beeinträchtigen oder eine Person beim Aufblasen des Airbags verletzen.

Funktionsweise

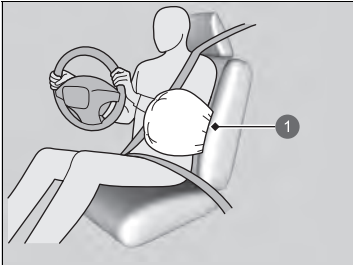

1 Auslösung des Seitenairbags

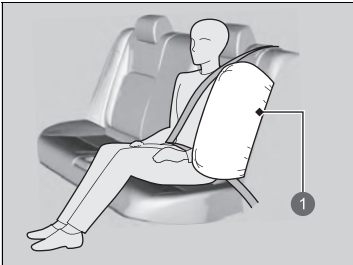

1 Auslösung des Seitenairbags

Wenn die Sensoren einen mittelschweren bis schweren Seitenaufprall erfassen, löst die Steuereinheit den Seitenairbag auf der Aufprallseite sofort aus.

Seitenairbags

Sie dürfen die Sitzlehnenbezüge nicht ohne Nachfrage beim Händler abdecken oder auswechseln.

Werden die Vordersitzlehnenbezüge falsch ausgewechselt oder abgedeckt, können sich die Seitenairbags möglicherweise bei einem Seitenaufprall nicht richtig aufblasen.

Lassen Sie nicht zu, dass sich der Beifahrer seitlich mit dem Kopf in den Auslöseweg des Seitenairbags lehnt. Ein ausgelöster Seitenairbag kann eine große Kraft entwickeln und den Beifahrer ernsthaft verletzen.

■ **Situationen, in denen ein Seitenairbag ausgelöst wird, obwohl kaum oder keine sichtbaren Schäden vorhanden sind**

Da das Airbagsystem eine plötzliche Beschleunigung erfasst, kann ein schwerer Stoß bzw. Schlag gegen den Fahrzeugrahmen dazu führen, dass ein Seitenairbag ausgelöst wird. In solchen Fällen treten möglicherweise geringe oder keine Schäden auf, aber die Seitenaufprall-Sensoren haben einen Aufprall festgestellt, der schwer genug ist, um den Airbag auszulösen.

■ **Situationen, in denen ein Seitenairbag trotz scheinbar schwerer sichtbarer Schäden nicht ausgelöst wird**

Möglicherweise wird ein Seitenairbag bei einem Aufprall, der zu scheinbar schweren Schäden führt, nicht ausgelöst. Dies kann der Fall sein, wenn sich der Aufprallpunkt ganz vorn oder hinten am Fahrzeug befand oder wenn die Knautschzonen der Karosserie die meiste Aufprallenergie absorbierten. In beiden Fällen wäre der Seitenairbag nicht benötigt worden und hätte selbst bei Auslösung keinen Schutz geboten.

Kopfairbags

Die Kopfairbags schützen den Kopf des Fahrers und der Fahrgäste bei einem mittelschweren bis schweren Seitenaufprall.

Einbaulage

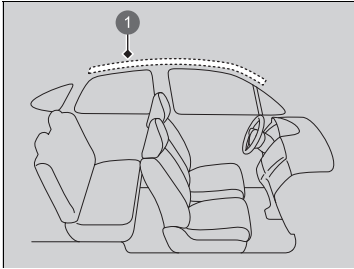

1 Position des Kopfairbags

Die Kopfairbags befinden sich auf beiden Fahrzeugseiten im Dachhimmel über den Seitenscheiben.

⚠ Kopfairbags

Die Kopfairbags sind am wirksamsten, wenn ein Fahrgast den Sicherheitsgurt korrekt angelegt hat, aufrecht sitzt und sich richtig anlehnt.

Bringen Sie an den Seitenscheiben oder den Dachholmen keine Gegenstände an, diese können die korrekte Funktion der Kopfairbags beeinträchtigen.

Hängen Sie keine Kleiderbügel oder harten Gegenstände an die Kleiderhaken. Dies könnte beim Auslösen des Kopfairbags zu Verletzungen führen.

■ Funktionsweise

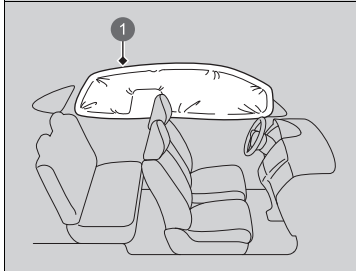

Der Kopfairbag ist so konzipiert, dass er bei einem mittelschweren bis schweren Seitenaufprall ausgelöst wird.

① Aktivierter Kopfairbag

■ Aktivierung der Kopfairbags bei einem Frontalzusammenstoß

Bei einem mittelschweren bis schweren schrägen Frontalzusammenstoß werden möglicherweise ein oder beide Kopfairbags ausgelöst.

Airbagsystemanzeigen

Tritt eine Störung im Airbagsystem auf, leuchtet die SRS-Warnanzeige auf und es wird eine Meldung auf dem Fahrer-Informationssystem angezeigt.

■ Sicherheitsrückhaltesystemanzeige

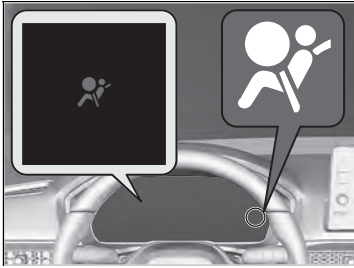

■ Bei eingeschaltetem Betriebsmodus

Die Warnanzeige schaltet sich für einige Sekunden ein und erlischt dann. Dies zeigt an, dass das System korrekt funktioniert.

Leuchtet die Warnanzeige zu einem anderen Zeitpunkt oder überhaupt nicht auf, muss das System sobald wie möglich von einem Händler kontrolliert werden. Wenn Sie dies nicht tun, funktionieren Airbags und Gurtstraffer im Ernstfall möglicherweise nicht korrekt.

☒ Sicherheitsrückhaltesystemanzeige

⚠ WARNUNG

Wird das Aufleuchten der SRS-Warnanzeige ignoriert, kann dies zu schweren oder sogar tödlichen Verletzungen führen, wenn die Airbagsysteme oder Gurtstraffer nicht korrekt funktionieren.

Weist die SRS-Warnanzeige auf ein mögliches Problem hin, lassen Sie Ihr Fahrzeug so schnell wie möglich von einem Händler prüfen.

Airbagpflege

Sie brauchen und dürfen selbst keine Wartung an den Airbagsystemkomponenten vornehmen oder diese austauschen. Sie müssen das Fahrzeug in den folgenden Fällen jedoch von einem Händler prüfen lassen:

■ Bei Auslösung der Airbags

Wurde ein Airbag aufgeblasen, müssen Steuereinheit und andere zugehörige Bauteile ersetzt werden. Gleiches gilt auch für den automatischen Gurtstraffer. Dieser muss nach der Aktivierung ersetzt werden.

■ Bei einem mittelschweren bis schweren Aufprall

Selbst wenn die Airbags nicht ausgelöst wurden, lassen Sie von Ihrem Händler Folgendes prüfen: die Gurtstraffer für die Sicherheitsgurte der Vordersitze und Rücksitze sowie alle Sicherheitsgurte, die beim Zusammenstoß angelegt waren.

✎ Airbagpflege

Es ist verboten, Airbag-Komponenten aus dem Fahrzeug auszubauen.

Im Falle einer Betriebsstörung, Abschaltung oder Airbag-/Gurtstraffer-Aktivierung ist eine Reparatur oder ein Ausbau durch eine qualifizierte Werkstatt erforderlich.

Wir empfehlen auf keinen Fall die Verwendung von Airbagsystemkomponenten aus einem Unfallfahrzeug, einschließlich der Airbags, Gurtstraffer, Sensoren und der Steuereinheit.

Informationen zum Pop-up Hood Fußgänger-Schutz

Der Pop-up Hood Fußgänger-Schutz soll dazu beitragen, bei einem Frontalzusammenstoß mit dem Fahrzeug die Gefahr von Kopfverletzungen bei einem Fußgänger zu verringern.

Das System schaltet sich ein, wenn

Das Fahrzeug einen Fußgänger oder Objekte bei mäßiger oder höherer Geschwindigkeit erfasst.

Funktionsweise des Systems

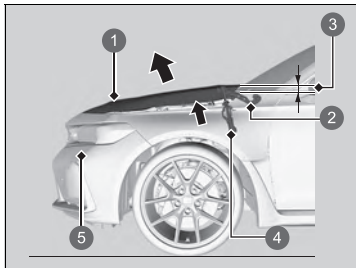

- 1 Motorhaube
- 2 Scharnier
- 3 Öffnet sich etwa 100 mm
- 4 Komponente der Antriebseinheit
- 5 Fußgängeraufprallsensoren

Wenn die Fußgängeraufprallsensoren einen Aufprall mit bestimmter Stärke registrieren, wird der Pop-up Hood Fußgänger-Schutz aktiviert, woraufhin sich der hintere Teil der Motorhaube anhebt.

Die angehobene Motorhaube kann dazu beitragen, Kopfverletzungen bei Fußgängern zu verringern.

Die Antriebseinheiten befinden sich vorn im Fahrzeug neben den Scharnieren.

Informationen zum Pop-up Hood Fußgänger-Schutz

⚠️ WARNUNG

Nach Aktivierung des Pop-up Hood Fußgänger-Schutzes werden die Komponenten der Antriebseinheit extrem heiß und können Verbrennungen verursachen. Berühren Sie die Komponenten der Antriebseinheit erst, wenn sie abgekühlt sind.

ACHTUNG

Versuchen Sie nicht, die Motorhaube zu öffnen, nachdem der Pop-up Hood Fußgänger-Schutz aktiviert wurde. Achten Sie nach einer Aktivierung des Systems darauf, dass die Motorhaube Ihre Sicht nicht behindert, und fahren Sie dann langsam und vorsichtig.

Bei nicht vollständig geschlossener Motorhaube funktioniert das System möglicherweise nicht richtig. Vergewissern Sie sich vor der Fahrt, dass die Motorhaube fest geschlossen ist.

Folgende Bedingungen können das System ebenfalls aktivieren:

- Ein heftiger Schlag an der Unterseite des Fahrzeugs.
- Fahrt mit Höchstgeschwindigkeit über Bodenschwellen oder durch große Schlaglöcher.
- Wenn Objekte die Fußgängeraufprallsensoren berühren.

Das System wird in folgenden Fällen nicht aktiviert:

- Das Fahrzeug wird von hinten oder seitlich getroffen.
- Das Fahrzeug kippt oder überschlägt sich.
- Ein Fußgänger wird in einem bestimmten Winkel getroffen.

Andere Faktoren, beispielsweise wo, in welchem Winkel oder mit welcher Fahrzeuggeschwindigkeit der Aufprall erfolgt, können verhindern, dass der Pop-up Hood Fußgänger-Schutz aktiviert wird.

► Informationen zum Pop-up Hood Fußgänger-Schutz

Damit der Pop-up Hood Fußgänger-Schutz einwandfrei funktioniert, beachten Sie Folgendes:

- Die Reifen müssen immer die Originalgröße haben. Mit unterschiedlich großen Reifen kann das System die Fahrzeuggeschwindigkeit nicht korrekt ablesen.
- Üben Sie niemals Kraft auf die Antriebseinheit aus. Sie kann beschädigt werden, wenn Sie die Motorhaube zuschlagen.
- Berühren Sie den Fußgängeraufprallsensor im vorderen Stoßfänger nicht.

Der Aufkleber des Pop-up Hood Fußgänger-Schutzes befindet sich unter der Motorhaube:

► **Anordnung der Aufkleber** S. 96

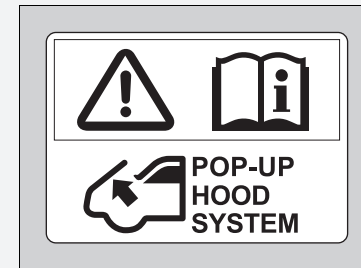

■ Systemwarnmeldung für Pop-up Hood Fußgänger-Schutz



■ Bei eingeschaltetem Betriebsmodus

Auf dem Fahrer-Informationsdisplay wird eine Warnmeldung angezeigt, wenn ein Problem mit dem Pop-up Hood Fußgänger-Schutz vorliegt.

Wartung des Pop-up Hood Fußgänger-Schutzes

Sie müssen und dürfen selbst keine Wartung an den Komponenten des Pop-up Hood Fußgänger-Schutzes vornehmen und dürfen diese nicht austauschen.

Wenn der Pop-up Hood Fußgänger-Schutz schon einmal aktiviert wurde, muss ein Händler die Steuereinheit und andere zugehörige Teile austauschen.

⚠ Systemwarnmeldung für Pop-up Hood Fußgänger-Schutz

⚠ WARNUNG

Die Meldung des Pop-Up Hood Fußgänger-Schutzes zu ignorieren kann eine Fehlfunktion des Pop-up Hood Fußgänger-Schutzes zur Folge haben. Das kann zu schweren Verletzungen oder sogar zum Tod führen, sollte das Fahrzeug einen Fußgänger treffen.

Wenn die Meldung des Pop-up Hood Fußgänger-Schutzes erscheint, lassen Sie das Fahrzeug schnellstmöglich von einem Händler prüfen.

⚠ Wartung des Pop-up Hood Fußgänger-Schutzes

Wenn der vordere Stoßfänger beschädigt ist, lassen Sie das Fahrzeug von einem Händler prüfen, auch wenn der Pop-up Hood Fußgänger-Schutz nicht aktiviert wurde.

Schutz von mitfahrenden Kindern

Jedes Jahr werden viele Kinder bei Autounfällen verletzt oder gar getötet, da sie entweder nicht oder nicht korrekt (mit einem Sicherheitsgurt/Kinderrückhaltesystem) gesichert wurden. Autounfälle stellen die Todesursache Nummer eins bei Kindern im Alter bis zu 12 Jahren dar.

Um die Anzahl der toten und verletzten Kinder zu reduzieren, müssen Säuglinge und Kinder während der Fahrt in einem Fahrzeug ordnungsgemäß durch Rückhaltesysteme gesichert sein.

» Schutz von mitfahrenden Kindern

Beifahrer-Sonnenblende

⚠️ WARNUNG



Verwenden Sie auf einem Sitz, der durch einen **AKTIVIERTEN FRONTAIRBAG** geschützt ist, **KEIN** nach hinten gerichtetes Kinderrückhaltesystem. Andernfalls kann das Kind **SCHWERE** oder **TÖDLICHE VERLETZUNGEN** erleiden.

⚠️ WARNUNG

Nicht oder nicht korrekt gesicherte Kinder können bei einem Unfall schwer oder sogar tödlich verletzt werden.

Ist ein Kind für einen Sicherheitsgurt zu klein, muss es ordnungsgemäß mit einem zugelassenen Kinderrückhaltesystem gesichert werden. Bei einem größeren Kind müssen ein Sicherheitsgurt und ggf. eine Sitzunterlage verwendet werden.

Kinder müssen korrekt gesichert auf dem Rücksitz sitzen. Die Gründe dafür sind:



- Ein Kind, das auf dem Vordersitz sitzt, kann durch einen sich aufblasenden Frontairbag schwere oder sogar tödliche Verletzungen erleiden.
- Ein auf dem Vordersitz sitzendes Kind beeinträchtigt die Fähigkeit des Fahrers, das Fahrzeug sicher unter Kontrolle zu haben, wahrscheinlich eher.
- Statistiken zeigen, dass Kinder jeder Größe und jedes Alters sicherer sind, wenn sie korrekt auf dem Rücksitz gesichert sind.

► Schutz von mitfahrenden Kindern

In manchen Ländern ist es gesetzlich vorgeschrieben, dass Kinder bis zum Alter von 12 Jahren und bis zu einer Größe von 150 cm korrekt auf dem Rücksitz gesichert werden.

In vielen Ländern müssen deshalb unbedingt offiziell zugelassene und geeignete Kinderrückhaltesysteme zur Mitführung von Kindern verwendet werden. Informieren Sie sich bitte über die jeweiligen gesetzlichen Vorschriften.

Wir empfehlen eines der Kinderrückhaltesysteme, die die Anforderungen der UN-Regelung Nr. 44 bzw. Nr. 129 bzw. die geltenden Bestimmungen des jeweiligen Landes erfüllen.

► **Auswahl eines Kinderrückhaltesystems**

S. 76

Beifahrertürholm

⚠ WARNUNG



Höchste Gefahr!

Ein rückwärts gerichtetes Kinderrückhaltesystem darf NICHT auf einem Sitz verwendet werden, der durch einen Frontairbag geschützt ist!

- Kinder dürfen nicht auf Ihrem Schoß sitzen, da ein Schutz im Falle eines Zusammenstoßes nicht möglich ist.
- Benutzen Sie nie einen Sicherheitsgurt zusammen mit einem Kind. Bei einem Unfall würde der Sicherheitsgurt wahrscheinlich bei dem Kind tief einschneiden und schwere oder sogar tödliche Verletzungen verursachen.
- Lassen Sie niemals zwei Kinder zusammen einen Sicherheitsgurt verwenden. Beide Kinder könnten bei einem Unfall sehr schwer verletzt werden.
- Kinder, die zu klein sind für einen Sicherheitsgurt, müssen ordnungsgemäß angeschnallt in einem Kinderrückhaltesystem transportiert werden, das mit dem Sicherheitsgurt oder der Verankerung des Kinderrückhaltesystems ordnungsgemäß am Fahrzeug gesichert ist.
- Lassen Sie nicht zu, dass Kinder die Türen, Fenster oder Sitzeinstellungen betätigen.
- Lassen Sie Kinder nicht unbeaufsichtigt im Fahrzeug zurück. Dies gilt besonders bei warmem Wetter, wenn sich der Innenraum so stark aufheizen kann, dass dies tödliche Folgen haben kann. Die Kinder könnten außerdem diverse Bedienelemente des Fahrzeugs betätigen, sodass sich das Fahrzeug unerwartet in Bewegung setzt.

► Schutz von mitfahrenden Kindern

WARNUNG: Benutzen Sie die Fensterhebersperre, um zu verhindern, dass Kinder die Fenster öffnen. Dadurch können Sie verhindern, dass Kinder mit den Fenstern spielen, sich dadurch Gefahren aussetzen oder den Fahrer ablenken.

► **Öffnen/Schließen der elektrischen Fensterheber** S. 183

WARNUNG: Nehmen Sie stets den Zündschlüssel mit, wenn Sie das Fahrzeug unbeaufsichtigt oder mit anderen Insassen zurücklassen.

Um Sie an die Risiken des Beifahrer-Frontairbags und die Kindersicherheit zu erinnern, befinden sich in Ihrem Fahrzeug auf der Beifahrer-Sonnenblende mehrere Warnaufkleber. Lesen und beachten Sie die Hinweise auf diesem Aufkleber.

► **Sicherheitsaufkleber** S. 96

Sicherheit von Säuglingen und Kleinkindern

■ Schutz von Säuglingen

Säuglinge und Kleinkinder müssen in einem nach hinten gerichteten Kinderrückhaltesystem ordnungsgemäß gesichert werden, bis sie das vom Hersteller für den Sitz angegebene Gewicht oder die maximale Körpergröße erreicht haben.



■ Positionierung eines nach hinten gerichteten Kinderrückhaltesystems

Ein Kinderrückhaltesystem muss auf dem Rücksitz platziert und befestigt werden.

- ▶ Wir empfehlen dringend, dass Sie das Kinderrückhaltesystem direkt hinter dem Beifahrersitz montieren, den Sitz soweit wie möglich nach vorn schieben und dafür sorgen, dass niemand darauf sitzt.
- ▶ Stellen Sie sicher, dass sich das Kinderrückhaltesystem und der davor befindliche Sitz nicht berühren.

Andernfalls können Sie ein kleineres, nach hinten gerichtetes Kinderrückhaltesystem verwenden.

☒ Schutz von Säuglingen

⚠ WARNUNG

Wird ein nach hinten gerichtetes Kinderrückhaltesystem auf dem Vordersitz verwendet, kann dies bei einem Unfall zu schweren oder sogar tödlichen Verletzungen führen, wenn der Beifahrerfrontairbag ausgelöst wird.

Bringen Sie ein nach hinten gerichtetes Kinderrückhaltesystem stets auf dem Rücksitz – und nicht auf dem Vordersitz – an.

Experten empfehlen für Kleinkinder bis zu einem Alter von zwei Jahren die Verwendung eines nach hinten gerichteten Kinderrückhaltesystems, das für Größe und Gewicht des Kleinkindes geeignet ist.

Bei korrektem Einbau verhindert ein nach hinten gerichtetes Kinderrückhaltesystem möglicherweise, dass Fahrer oder Beifahrer ihren Sitz vollständig nach hinten stellen bzw. die Sitzlehne auf die gewünschte Position einstellen können.

► Schutz von Säuglingen

Nach hinten gerichtete Kinderrückhaltesysteme dürfen unter keinen Umständen in einer nach vorn gerichteten Position verwendet werden.

Beachten Sie vor dem Einbau stets die Anweisungen des Kinderrückhaltesystem-Herstellers.

Beim Aufblasen kann der Beifahrerairbag mit großer Wucht auf das nach hinten gerichtete Kinderrückhaltesystem prallen. Das Kinderrückhaltesystem kann dabei verrutschen, oder das Kind kann durch die Wucht des Stoßes schwer verletzt werden.

■ Schutz von Kleinkindern

Wenn das Kind die Gewichts- und Größenbeschränkungen eines nach hinten gerichteten Kinderrückhaltesystems überschreitet, muss es in einem sicher befestigten, nach vorn gerichteten Kinderrückhaltesystem platziert werden, bis es dessen Gewichts- und Größenbeschränkungen ebenfalls überschreitet.

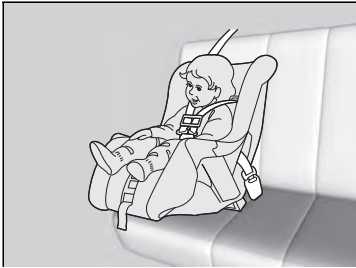

■ Positionierung eines nach vorn gerichteten Kinderrückhaltesystems

Wir empfehlen dringend, ein in Fahrtrichtung gerichtetes Kinderrückhaltesystem auf dem Rücksitz zu positionieren.

Wird ein nach vorn gerichtetes Kinderrückhaltesystem auf dem Vordersitz befestigt, kann sich dies als gefährlich erweisen. Der Rücksitz ist der sicherste Platz für ein Kind.

☒ Schutz von Kleinkindern

⚠ WARNUNG

Wird ein nach vorn gerichtetes Kinderrückhaltesystem auf dem Vordersitz verwendet, kann dies bei einem Unfall zu schweren oder sogar tödlichen Verletzungen führen, wenn der Frontairbag ausgelöst wird.

Muss ein nach vorn gerichtetes Kinderrückhaltesystem vorn befestigt werden, stellen Sie den Sitz so weit wie möglich nach hinten und sichern Sie das Kind entsprechend im Kindersitz.

Erkundigen Sie sich nach den Gesetzen und Vorschriften bezüglich der Verwendung von Kinderrückhaltesystemen in dem Land, in dem Sie fahren, und beachten Sie die Anweisungen des Kinderrückhaltesystem-Herstellers.

■ Auswahl eines Kinderrückhaltesystems

Einige Kinderrückhaltesysteme sind für untere Verankerungen geeignet. Manche verfügen über eine starre Verbindung, andere wiederum über eine flexible Verbindung. Beide Systeme sind gleich einfach in der Verwendung. Einige der neuen und gebrauchten Kinderrückhaltesysteme können nur mit dem Sicherheitsgurt des Fahrzeugs installiert werden. Ganz gleich, für welche Art Sie sich entscheiden: Beachten Sie stets die Hinweise des Herstellers des Kinderrückhaltesystems sowie die in diesem Handbuch enthaltenen Hinweise und das Ablaufdatum. Die ordnungsgemäße Installation ist entscheidend für den maximalen Schutz Ihres Kindes.

Möglicherweise sind Kinderrückhaltesysteme mit flexibler Verankerung in Ihrem Land nicht erhältlich.

Bei Sitzen und Fahrzeugen, die nicht über untere Verankerungen verfügen, muss ein Kinderrückhaltesystem unter Verwendung des Sicherheitsgurts und eines oberen Haltegurts als zusätzliche Sicherheitsmaßnahme installiert werden. Alle Kinderrückhaltesysteme müssen nämlich mit dem Sicherheitsgurt gesichert werden, wenn das untere Verankerungssystem nicht verwendet wird. Außerdem rät der Hersteller des Kinderrückhaltesystems möglicherweise zur Befestigung eines ISOFIX-Rückhaltesystems mit einem Sicherheitsgurt, sobald ein Kind ein bestimmtes Gewicht erreicht. Bitte lesen Sie deshalb die Gebrauchsanleitung des Kinderrückhaltesystems, in der sich die korrekten Installationsanweisungen befinden.

■ Wichtige Kriterien für die Auswahl eines Kinderrückhaltesystems

Stellen Sie sicher, dass das Kinderrückhaltesystem die folgenden drei Anforderungen erfüllt:

- Das Kinderrückhaltesystem entspricht dem korrekten Typ und der Größe des Kindes.
- Das Kinderrückhaltesystem entspricht dem für die Sitzposition korrekten Typ.
- Das Kinderrückhaltesystem erfüllt die Sicherheitsnormen. Wir empfehlen eines der Kinderrückhaltesysteme, die die Anforderungen der UN-Regelung Nr. 44 bzw. Nr. 129 bzw. die geltenden Bestimmungen des jeweiligen Landes erfüllen. Achten Sie auf das Zulassungszeichen auf dem System und auf die Konformitätserklärung des Herstellers auf der Verpackung.

☒ Auswahl eines Kinderrückhaltesystems

Der Einbau eines kompatiblen Kinderrückhaltesystems mit unterer Verankerung ist einfach.

Für untere Verankerungen geeignete Kinderrückhaltesysteme wurden entwickelt, um den Einbauvorgang zu vereinfachen und die Gefahr von Verletzungen durch falschen Einbau zu verringern.

■ Normen für Kinderrückhaltesysteme

Kinderrückhaltesysteme, die per i-Size/ISOFIX oder mit dem Sicherheitsgurt befestigt werden und die entsprechende UN-Regelung erfüllen, sind mit einem Prüfzeichen gekennzeichnet (siehe Tabelle). Bevor Sie ein Kinderrückhaltesystem erwerben oder verwenden, schauen Sie nach dem Prüfzeichen. Vergewissern Sie sich, dass das System in Ihr Fahrzeug passt, für Ihr Kind geeignet ist und die entsprechenden UN-Vorschriften erfüllt.

► Auswahl eines Kinderrückhaltesystems

Beispiel für ein Prüfzeichen bei Zulassung nach UN-Regelung Nr. 44

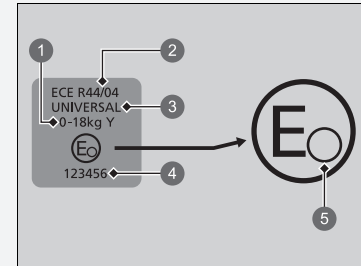

- 1 „Gewichtsklasse“
- 2 Verordnungsnummer
- 3 Kategorie
- 4 Verordnungsnummer
- 5 Ländercode

►► Auswahl eines Kinderrückhaltesystems

Beispiel für ein Prüfzeichen bei Zulassung nach UN-Regelung Nr. 129

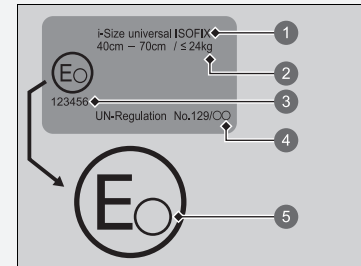

- 1 Kategorie
- 2 Größen- und Gewichtsangabe
- 3 Verordnungsnummer
- 4 Verordnungsnummer
- 5 Ländercode

Positionen für den Einbau eines Kinderrückhaltesystems

Linkslenker-Ausführung

Rechtslenker-Ausführung

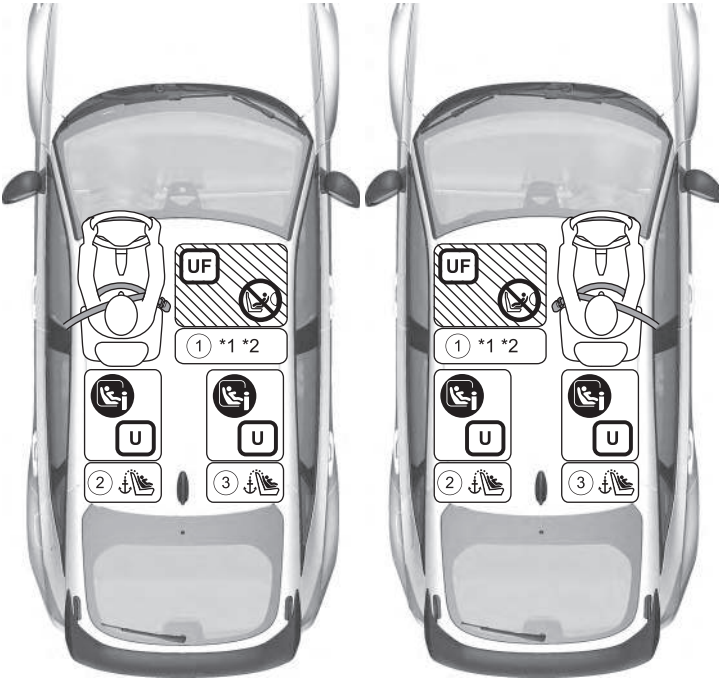

	Geeignet für Universal-Kinderrückhaltesysteme, die mit Fahrzeugsicherheitsgurten installiert werden.
	Geeignet für nach vorn gerichtete Universal-Kinderrückhaltesysteme, die mit Fahrzeugsicherheitsgurten installiert werden.
	Geeignet für i-Size- und ISOFIX-Kinderrückhaltesysteme.
	Nur für nach vorn gerichtete Kinderrückhaltesysteme geeignet.
	Verwenden Sie niemals ein nach hinten gerichtetes Kinderrückhaltesystem.
	Sitzposition mit Verankerungen für einen oberen Haltegurt.

- *1 Nur nach vorn gerichtet.
Stellen Sie beim Einbau eines Kinderrückhaltesystems die Sitzschiene ganz nach hinten. Wenn Sie Kinderrückhaltesysteme mit Sitzunterlage nicht stabil fixieren können, stellen Sie den Winkel der Sitzlehne so ein, dass sie parallel zur Rückseite ist und noch immer vor der Sicherheitsgurtverankerung bleibt.
- *2 Stellen Sie zur Montage des über den Fahrzeugsicherheitsgurt befestigten Universaltyps die Sitzlehne auf die vorderste Verriegelungsposition ein.
- Kinderrückhaltesysteme mit Stützbeinen können in Sitzpositionen installiert werden, in denen i-Size-Ausführungen nicht installiert werden können.

Alle Modelle

Detailinformationen zur CRS-Installation

	Sitzposition und Sitzpositionsnummer				
	Größengruppen Gewicht Statur		① Beifahrer*1	②	③
				2. Reihe	
			Links	Rechts	
Sitzposition geeignet für Universalsystem mit Gurt (ja/nein)	Gruppe 0	bis 10 kg	Nein	Ja	Ja
	Gruppe 0+	bis 13 kg			
	Gruppe I	9–18 kg	Ja*2	Ja	Ja
	Gruppe II	15–25 kg			
	Gruppe III	22–36 kg			
i-Size-Sitzposition (ja/nein)	≤ 150 cm		Nein	Ja	Ja
Sitzposition geeignet für empfohlenes Original- Kinderrückhaltesystem*3	Siehe Original-CRS- Liste		Nein	Ja	Ja
Sitzposition geeignet für seitliche Halterung (L1/L2)	—		Nein	Nein	Nein
Größte geeignete Halterung für nach hinten gerichtete Systeme (R1/R2X/R2/R3)	Gruppe 0	bis 10 kg	Nein	R3	R3
	Gruppe 0+	bis 13 kg			
	Gruppe I	9–18 kg			
Größte geeignete Halterung für nach vorn gerichtete Systeme (F2X/F2/F3)	Gruppe I	9–18 kg	Nein	F3	F3
Größte geeignete Halterung für Sitzerrhöhung (B2/B3)	≤ 150 cm		Nein	B3	B3

► Positionen für den Einbau eines Kinderrückhaltesystems

Prüfen Sie beim Erwerb eines Kinderrückhaltesystems, ob die ISOFIX-Größenklasse bzw. die Befestigungsart für das Fahrzeug geeignet sind.

Befestigung (CRF)	Beschreibung
ISO/L1	Babysitz, nach links gerichtet
ISO/L2	Babysitz, nach rechts gerichtet
ISO/R1	Babysitz, nach hinten gerichtet
ISO/R2X	Nach hinten gerichtete Kinderrückhaltesysteme, reduzierte Größe
ISO/R2	Nach hinten gerichtete Kinderrückhaltesysteme, reduzierte Größe
ISO/R3	Nach hinten gerichtete Kinderrückhaltesysteme, normale Größe
ISO/F2X	Nach hinten gerichtete Kinderrückhaltesysteme, reduzierte Höhe
ISO/F2	Nach hinten gerichtete Kinderrückhaltesysteme, reduzierte Höhe
ISO/F3	Nach hinten gerichtete Kinderrückhaltesysteme, normale Höhe
ISO/B2	Vorwärts gerichtete Sitzunterlage mit reduzierter Breite
ISO/B3	Vorwärts gerichtete Sitzunterlage mit voller Breite

- *1 Nur nach vorn gerichtet.
Stellen Sie beim Einbau eines Kinderrückhaltesystems die Sitzschiene ganz nach hinten.
Wenn Sie Kinderrückhaltesysteme mit Sitzunterlage nicht stabil fixieren können, stellen Sie den Winkel der Sitzlehne so ein, dass sie parallel zur Rückseite ist und noch immer vor der Sicherheitsgurtverankerung bleibt.
 - *2 Stellen Sie zur Montage des über den Fahrzeugsicherheitsgurt befestigten Universaltyps die Sitzlehne auf die vorderste Verriegelungsposition ein.
 - *3 Die genannten Kinderrückhaltesysteme entsprechen zum Zeitpunkt der Drucklegung den Empfehlungen von Honda. Aktuelle Informationen zu den empfohlenen Kinderrückhaltesystemen erhalten Sie bei Ihrem Vertragshändler. Informationen zu weiteren geeigneten Kinderrückhaltesystemen erhalten Sie bei den entsprechenden Herstellern.
- Kinderrückhaltesysteme mit Stützbeinen können in Sitzpositionen installiert werden, in denen i-Size-Ausführungen nicht installiert werden können.

■ Liste der Original-Kinderrückhaltesysteme für Europa

UN R129

Anwendungsbereich	Kinderrückhaltesystem	Kategorie
40 cm bis 83 cm bis 13 kg (Geburt–15 Monate)	Honda Baby Safe	Universalsystem mit Gurt
	Honda Baby Safe ISOFIX	i-Size-Universal-ISOFIX
76 cm bis 105 cm 8 kg bis 22 kg (15 Monate–4 Jahre)	Honda ISOFIX	i-Size-Universal-ISOFIX
100 cm bis 150 cm 15 kg bis 36 kg (3,5 Jahre–12 Jahre)	Honda KIDFIX	Sitzunterlage i-Size

■ Installieren eines für untere Verankerungen geeigneten Kinderrückhaltesystems

Ein für untere Verankerungen geeignetes Kinderrückhaltesystem kann wahlweise an einem der Rücksitze installiert werden. Ein Kinderrückhaltesystem wird entweder mit den festen oder den flexiblen Steckverbindungen an den unteren Verankerungen befestigt.

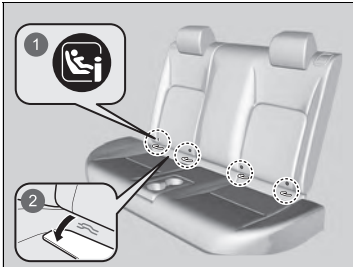

- 1 Markierungen
- 2 Abdeckung

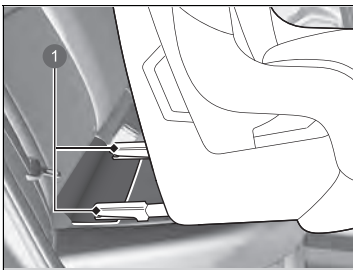

- 1 Führungen

1. Die Abbildung zeigt die Markierungen für die Verankerungen unten am Sitzpolster.
2. Ziehen Sie die Abdeckungen unter der Markierung heraus, um die unteren Verankerungen freizulegen.

3. Platzieren Sie das Kinderrückhaltesystem so, dass sich die Führungen auf der Abdeckung befinden.

► Installieren eines für untere Verankerungen geeigneten Kinderrückhaltesystems

⚠ WARNUNG

Befestigen Sie niemals zwei Kinderrückhaltesysteme an derselben Verankerung. Im Fall eines Zusammenstoßes ist eine Verankerung eventuell nicht stark genug für zwei Kinderrückhaltesysteme, was zu schwerwiegenden Verletzungen oder sogar zum Tod führen könnte.

Bei einigen Kinderrückhaltesystemen können Sie die optionalen Führungskappen verwenden, um die Sitzfläche nicht zu beschädigen. Befolgen Sie die Anweisungen des Herstellers des Kinderrückhaltesystems bei der Verwendung der Führungskappen und bringen Sie diese wie in der Abbildung gezeigt an den unteren Verankerungen an.

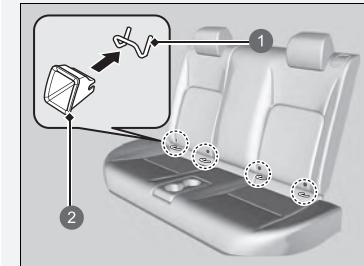

- 1 Untere Verankerung
- 2 Führungskappe

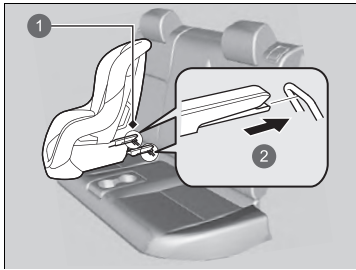

- 1 Untere Verankerungen
- 2 Feste Steckverbindung

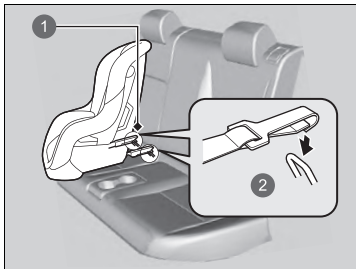

- 1 Untere Verankerungen
- 2 Flexible Verbindungen

4. Befestigen Sie das Kinderrückhaltesystem an den unteren Verankerungen gemäß den Anweisungen, die im Lieferumfang des Kinderrückhaltesystems enthalten sind.
- Achten Sie beim Installieren des Kinderrückhaltesystems darauf, dass die unteren Verankerungen nicht durch den Sicherheitsgurt oder andere Gegenstände behindert werden.

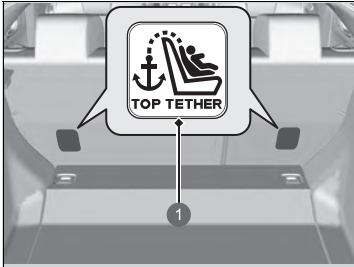

① Symbol für obere Haltegurtverankerung

☒ Installieren eines für untere Verankerungen geeigneten Kinderrückhaltesystems

WARNUNG: Verwenden Sie niemals einen Haken, der nicht mit einem Symbol für obere Haltegurtverankerung versehen ist, wenn Sie ein montiertes Kinderrückhaltesystem befestigen.

Wenn Sie ein Kinderrückhaltesystem verwenden, das mit dem unteren Verankerungssystem installiert ist, müssen Sie sich zum Schutz Ihres Kindes vergewissern, dass das Kinderrückhaltesystem ordnungsgemäß am Fahrzeug befestigt ist.

Ein nicht ordnungsgemäß befestigtes Kinderrückhaltesystem bietet bei einem Unfall keinen ausreichenden Schutz für das Kind und kann zu Verletzungen des Kindes oder anderer Fahrzeuginsassen führen.

Möglicherweise sind Kinderrückhaltesysteme mit flexibler Verankerung in Ihrem Land nicht erhältlich.

Oberer Haltegurt (gerade Ausführung)

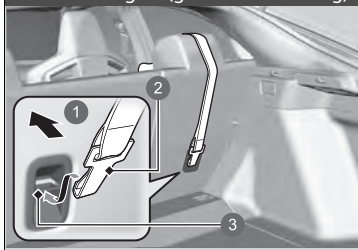

- 1 Fahrtrichtung
- 2 Haltegurthaken
- 3 Verankerung

Anderer oberer Haltegurt

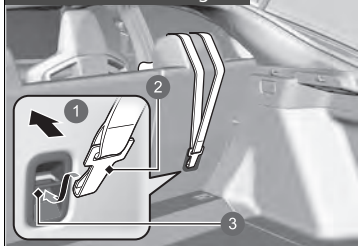

- 1 Fahrtrichtung
- 2 Haltegurthaken
- 3 Verankerung

5. Ziehen Sie die Gepäckraumabdeckung* zurück.
 ► **Gepäckraumabdeckung*** S. 219
6. Führen Sie den Haltegurt über die Kopfstütze.
 ► Stellen Sie sicher, dass der Gurt nicht verdreht ist.
7. Befestigen Sie den Haltegurthaken an der Verankerung.
8. Straffen Sie den Haltegurt wie vom Hersteller des Kinderrückhaltesystems beschrieben.
9. Vergewissern Sie sich, dass das Kinderrückhaltesystem sicher befestigt ist, indem Sie es in alle Richtungen zu bewegen versuchen. Dabei darf es sich nur minimal bewegen.
10. Stellen Sie sicher, dass alle nicht verwendeten Sicherheitsgurte, die sich in Reichweite eines Kindes befinden, im Gurtschloss eingerastet sind.

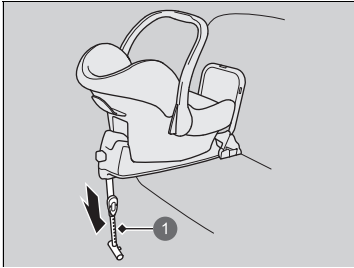

1 Stützbein

Kinderrückhaltesystem mit Stützbein

4. Ziehen Sie das Stützbein gemäß den Anweisungen des Kinderrückhaltesystem-Herstellers so weit heraus, bis es den Boden berührt.
 - Stellen Sie sicher, dass der Bereich des Fußbodens, auf dem das Stützbein steht, eben ist. Wenn der Bereich nicht eben ist, sorgt das Stützbein nicht für entsprechenden Halt.
 - Stellen Sie sicher, dass sich das Kinderrückhaltesystem und der davor befindliche Sitz nicht berühren.

■ Einbau eines Kinderrückhaltesystems mit einem Dreipunktgurt

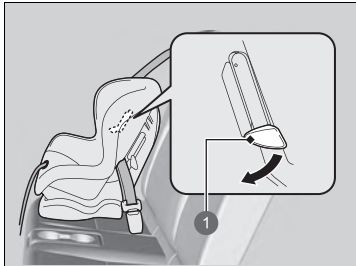

1 Lasche

1. Stellen Sie das Kinderrückhaltesystem auf den Fahrzeugsitz.
2. Verlegen Sie den Sicherheitsgurt gemäß den Anweisungen des Herstellers durch das Kinderrückhaltesystem, und stecken Sie die Schlosszunge in das Gurtschloss.
 - Stecken Sie die Schlosszunge ganz ein, bis sie hörbar einrastet.
3. Drücken Sie die Lasche nach unten. Führen Sie den Schultergurt des Sicherheitsgurtes in den Schlitz an der Seite des Rückhaltesystems.
4. Fassen Sie den Schultergurt des Sicherheitsgurtes in der Nähe des Gurtschlusses und ziehen Sie nach oben, damit der Beckengurt des Sicherheitsgurtes gestrafft wird.
 - Lehnen Sie sich dabei mit ihrem Gewicht auf das Kinderrückhaltesystem, damit dieses fest in den Fahrzeugsitz gedrückt wird.
5. Verlegen Sie den Sicherheitsgurt ordnungsgemäß und ziehen Sie die Lasche nach oben. Stellen Sie sicher, dass der Gurt nicht verdreht ist.
 - Ziehen Sie beim Hochziehen der Lasche auch den oberen Teil des Schultergurtes nach oben, damit dieser vollständig gestrafft wird.

► Einbau eines Kinderrückhaltesystems mit einem Dreipunktgurt

Ein nicht ordnungsgemäß befestigtes Kinderrückhaltesystem bietet bei einem Unfall keinen ausreichenden Schutz für das Kind und kann zu Verletzungen des Kindes oder anderer Fahrzeuginsassen führen.

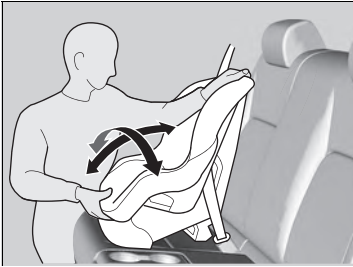

6. Vergewissern Sie sich, dass das Kinderrückhaltesystem sicher befestigt ist, indem Sie es in alle Richtungen zu bewegen versuchen. Dabei darf es sich nur minimal bewegen.
7. Stellen Sie sicher, dass alle nicht verwendeten Sicherheitsgurte, die sich in Reichweite eines Kindes befinden, im Gurtschloss eingerastet sind.

Wenn Ihr Kinderrückhaltesystem über keinen Mechanismus zum Festhalten des Sicherheitsgurtes verfügt, bringen Sie eine Sperrklammer am Sicherheitsgurt an.

Ziehen Sie nach dem Ausführen der Schritte 1 und 2 den Schultergurt nach oben und stellen Sie sicher, dass der Beckengurt vollständig gestrafft ist.

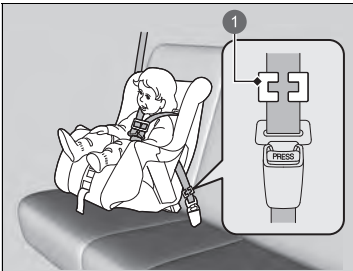

1 Sperrklammer

3. Halten Sie den Sicherheitsgurt in der Nähe der Schlosszunge gut fest. Klemmen Sie beide Teile des Gurtes so zusammen, dass diese nicht durch die Schlosszunge rutschen können. Lösen Sie den Sicherheitsgurt aus dem Gurtschloss.
4. Bringen Sie die Sperrklammer wie in der Abbildung dargestellt an. Positionieren Sie die Klammer so nahe wie möglich an der Schlosszunge.
5. Stecken Sie die Schlosszunge in das Gurtschloss. Fahren Sie mit den Schritten 6 und 7 fort.

■ Zusätzliche Sicherheit durch einen Haltegurt

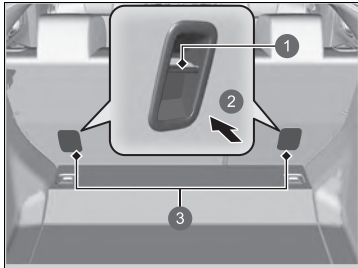

- ① Verankerung
- ② Fahrtrichtung
- ③ Haltegurtverankerungspunkte

Hinter jeder Rücksitzposition befindet sich ein Verankerungspunkt für den Gurt.

Wenn Ihr Kinderrückhaltesystem einen Haltegurt hat, aber auch mit dem Sicherheitsgurt befestigt werden kann, können Sie den Haltegurt als zusätzliche Sicherung nutzen.

► Zusätzliche Sicherheit durch einen Haltegurt

WARNUNG: Die Verankerungen eines Kinderrückhaltesystems sind nur für jene Lasten ausgelegt, die durch ordnungsgemäß angebrachte Kinderrückhaltesysteme ausgeübt werden. Unter keinen Umständen dürfen sie für Erwachsenen-Sicherheitsgurte, Gurtzeug oder zur Befestigung von andern Gegenständen oder Geräten am Fahrzeug verwendet werden.

Verwenden Sie bei einem nach vorn gerichteten Kinderrückhaltesystem, das mit dem Sicherheitsgurt oder in den unteren Verankerungen befestigt ist, immer einen Haltegurt.

Oberer Haltegurt (gerade Ausführung)

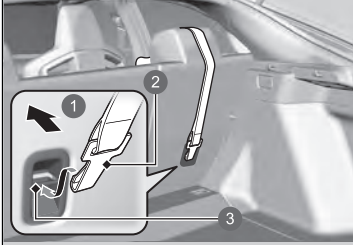

- ① Fahrtrichtung
- ② Haltegurtthaken
- ③ Verankerung

1. Ziehen Sie die Gepäckraumabdeckung* zurück.
 ► **Gepäckraumabdeckung*** S. 219
2. Machen Sie den entsprechenden Haltegurt-Verankerungspunkt ausfindig.
3. Führen Sie den Haltegurt über die Kopfstütze. Stellen Sie sicher, dass der Gurt nicht verdreht ist.
4. Befestigen Sie den Haltegurtthaken an der Verankerung.
5. Straffen Sie den Haltegurt wie vom Hersteller des Kinderrückhaltesystems beschrieben.

Anderer oberer Haltegurt

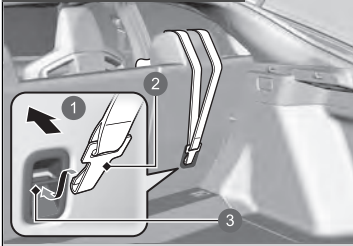

- ① Fahrtrichtung
- ② Haltegurtthaken
- ③ Verankerung

* Nicht bei allen Modellen verfügbar

Sicherheit größerer Kinder

■ Schutz größerer Kinder

Die folgenden Seiten enthalten Anleitungen zur Prüfung des korrekten Sicherheitsgurtsitzes, zur Verwendung von Sitzunterlagen (falls nötig) sowie wichtige Vorsichtshinweise für ein Kind, das vorn sitzen muss.

■ Prüfen des Sicherheitsgurtsitzes

Ist ein Kind zu groß für ein Kinderrückhaltesystem, muss es auf dem Rücksitz mit dem Dreipunktgurt angeschnallt werden. Das Kind muss aufrecht sitzen und sich hinten anlehnen. Prüfen Sie anschließend Folgendes:



■ Prüfliste

- Sind die Beine des Kindes an der Sitzkante bequem angewinkelt?
- Verläuft der Schultergurt zwischen dem Hals und dem Arm des Kindes?
- Verläuft der Beckengurt möglichst tief über dem Becken und berührt die Oberschenkel des Kindes?
- Kann das Kind diese Sitzhaltung während der gesamten Fahrt einnehmen?

Wenn Sie alle Fragen mit Ja beantworten konnten, ist das Kind für das korrekte Anlegen eines Dreipunktgurts groß und alt genug. Wenn Sie eine der Fragen mit Nein beantworten, muss das Kind auf einer Sitzunterlage sitzend mitfahren, bis der Sicherheitsgurt ohne Sitzunterlage ordnungsgemäß sitzt.

» Sicherheit größerer Kinder

⚠ WARNUNG

Wenn ein Kind unter 12 Jahren vorn sitzt, kann dies beim Auslösen des Beifahrerfrontairbags zu schweren oder tödlichen Verletzungen führen.

Wenn ein Kind auf dem Vordersitz sitzen muss, achten Sie darauf, dass das Kind möglichst aufrecht sitzt, der Sitz so weit wie möglich nach hinten geschoben, ggf. eine Sitzunterlage verwendet und der Sicherheitsgurt korrekt angelegt wird.

■ Sitzunterlagen



Wenn der Dreipunktgurt nicht richtig angelegt werden kann, muss das Kind auf einer Sitzunterlage auf dem Rücksitz Platz nehmen. Zur Sicherheit des Kindes sicherstellen, dass das Kind die Empfehlungen des Sitzunterlagenherstellers erfüllt.

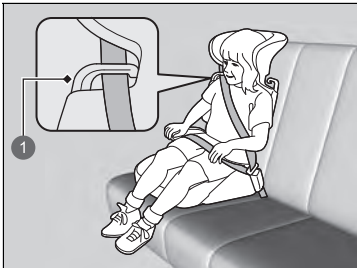

1 Führung

Für bestimmte Sitzunterlagen sind Rückenlehnen erhältlich. Installieren Sie die Rückenlehne an der Sitzunterlage und passen Sie die Lehne gemäß Herstelleranleitung an den Fahrzeugsitz an. Stellen Sie sicher, dass der Sicherheitsgurt ordnungsgemäß durch die Führung an der Rückenlehne verläuft und der Gurt den Hals des Kindes weder berührt noch über ihn verläuft.

► Sitzunterlagen

Stellen Sie bei der Verwendung einer Sitzunterlage sicher, dass alle mitgelieferten Anweisungen gelesen wurden, und befestigen Sie die Sitzunterlage entsprechend. Es gibt höhere und niedrigere Sitzunterlagen. Wählen Sie eine Sitzunterlage so aus, dass der korrekte Sitz des Sicherheitsgurts gewährleistet ist.

Wir empfehlen eine Sitzunterlage mit Sitzlehne, da sich der Schultergurt in diesem Fall einfacher einstellen lässt.

■ Schutz größerer Kinder – Abschließende Kontrollen

Ihr Fahrzeug besitzt Rücksitze, auf denen Kinder korrekt gesichert werden können. Wenn eine Gruppe Kinder mitfährt und ein Kind vorn sitzen muss:

- Stellen Sie sicher, dass Sie Anleitungen und Sicherheitsinformationen in diesem Handbuch sorgfältig gelesen haben.
- Stellen Sie den Beifahrersitz möglichst weit nach hinten.
- Das Kind muss aufrecht sitzen und sich hinten anlehnen.
- Stellen Sie sicher, dass der Sicherheitsgurt korrekt angelegt ist, damit das Kind auf dem Sitz sicher ist.

■ Beobachten von mitfahrenden Kindern

Wir empfehlen dringend, dass Sie mitfahrende Kinder aufmerksam beobachten. Selbst ältere, reifere Kinder müssen manchmal daran erinnert werden, dass sie sich anschnallen und aufrecht sitzen müssen.

Kohlenmonoxid

Das Abgas Ihres Fahrzeugs enthält Kohlenmonoxidgas, ein farb- und geruchloses jedoch hochgiftiges Gas. Solange Sie Ihr Fahrzeug korrekt pflegen und warten lassen, gelangt kein Kohlenmonoxid in das Fahrzeuginnere.

■ Lassen Sie die Auspuffanlage immer auf Undichtigkeiten prüfen, wenn:

- Die Auspuffanlage ungewöhnliche Geräusche erzeugt.
- Die Auspuffanlage möglicherweise beschädigt wurde.
- Das Fahrzeug beim Ölwechsel angehoben wird.

Wenn ein Fahrzeug mit geöffneter Heckklappe betrieben wird, kann durch den Luftstrom Abgas in den Innenraum gelangen und es kann eine gefährliche Situation entstehen. Wenn Sie mit geöffneter Heckklappe fahren müssen, öffnen Sie alle Fenster und stellen Sie die Heizung*/Klimaautomatik* wie unten angegeben ein.

1. Wählen Sie den Frischluftmodus.
2. Wählen Sie den -Modus.
3. Stellen Sie die Lüfterdrehzahl auf eine hohe Stufe.
4. Stellen Sie die Temperaturregelung auf eine angenehme Temperatur ein.

Stellen Sie die Heizung*/Klimaautomatik* so ein, als säßen Sie bei laufendem Motor im geparkten Fahrzeug.

☒ Kohlenmonoxid

⚠ WARNUNG

Kohlenmonoxid ist ein giftiges Gas.

Wird Kohlenmonoxid eingeatmet, kann dies zu Bewusstlosigkeit mit möglicher Todesfolge führen.

Vermeiden Sie geschlossene Räume oder Tätigkeiten, bei denen Sie Kohlenmonoxid ausgesetzt sind.

Ein geschlossener Raum, wie z. B. eine Garage, kann sich schnell mit Kohlenmonoxid füllen. Lassen Sie den Motor nicht bei geschlossener Garagentür laufen. Fahren Sie auch bei geöffneter Garagentür direkt nach dem Starten des Motors aus der Garage heraus.

* Nicht bei allen Modellen verfügbar

Anordnung der Aufkleber

Diese Aufkleber sind an den gezeigten Punkten angebracht. Sie warnen vor möglichen Gefahrenquellen, die schwere oder sogar tödliche Verletzungen verursachen können. Lesen Sie diese Aufkleber sorgfältig.

Sollte sich ein Aufkleber ablösen oder unleserlich werden, wenden Sie sich zwecks Ersatz an Ihren Händler.

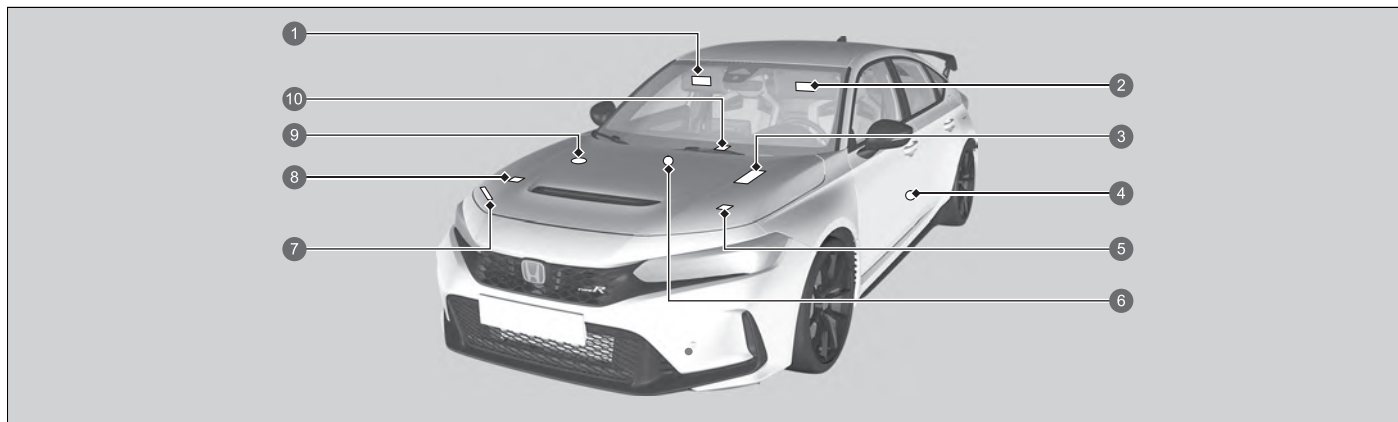

- 1 Schutz von mitfahrenden Kindern (Linkslenker-Ausführung) ➔ S. 70
- 2 Schutz von mitfahrenden Kindern (Rechtslenker-Ausführung) ➔ S. 70
- 3 Batterie
- 4 Kindersicherheit (Rechtslenker-Ausführung) ➔ S. 71
- 5 Pop-Up Hood ➔ S. 67
- 6 Kindersicherheit (Linkslenker-Ausführung) ➔ S. 71
- 7 Stirnwandabdeckung ➔ S. 547
- 8 Klimaanlage* ➔ S. 584
- 9 Ausgleichsbehälterdeckel ➔ S. 554
- 10 Kabelloses Ladegerät ➔ S. 222

Armaturenbrett

In diesem Kapitel werden die Tasten, Anzeigen und Instrumente beschrieben, die beim Fahren verwendet werden.

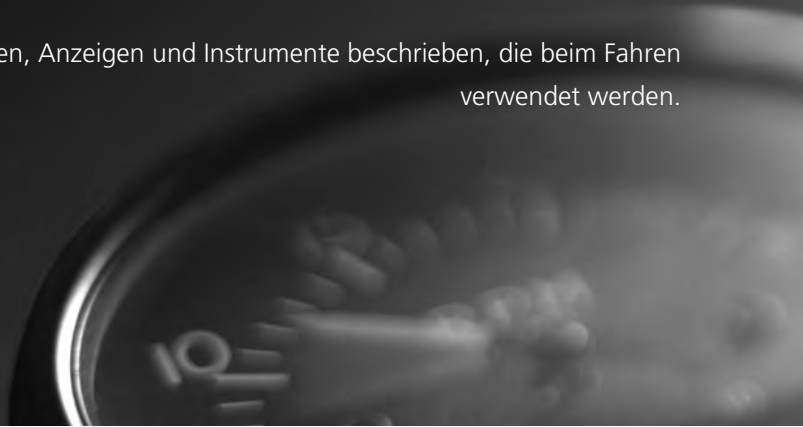















Anzeigen	98
Warnungs- und Informationsmeldungen des Fahrer-Informationsdisplays	117
Instrumente und Fahrer- Informationsdisplay	129
Anzeigeeinstrumente	129
Fahrer-Informationsdisplay – linker Bereich	134
Fahrer-Informationsdisplay – rechter Bereich	139

Je nach Zustand des Fahrzeugs leuchten/blinken die Anzeigen. Gleichzeitig werden möglicherweise auf dem Fahrer-Informationssystem Meldungen angezeigt. Bitte führen Sie die in der Meldung aufgeführten Maßnahmen durch, z. B. einen Händler kontaktieren.



























Rufen Sie Meldungen ab, indem Sie **Warnmeldung** auf dem Audio-/Informationsbildschirm auf EIN stellen.

Sie können auch die Sprache der Meldungen ändern.

➤ Benutzerdefinierte Funktionen S. 297

 *1	Feststellbremsen- und Bremsanlagenanzeige (rot)	→S. 100		Gangpositionsanzeige	→S. 103	 *1	Anzeige für elektrische Servolenkung (EPS)	→S. 104
 *1	Feststellbremsen- und Bremsanlagenanzeige (orange)	→S. 102		Hochschaltanzeige	→S. 103	 *1	Fahrstabilitätshilfe (VSA) Systemanzeige	→S. 105
 *1	Systemanzeige für Auto-Hold-Bremsfunktion	→S. 102		Herunterschaltanzeige	→S. 103		Stabilisierungsprogramm (VSA) OFF-Anzeige	→S. 105
 *1	Anzeige für die Auto-Hold-Bremsfunktion	→S. 102		Sicherheitsgurterinnerungsanzeige	→S. 103	 *1	Warnsystemanzeige für geringen Reifendruck/ Druckverlust	→S. 106
 *1	Störungsanzeigeleuchte	→S. 102		Anzeige niedriger Tankfüllstand	→S. 104		Blinker- und Warnblinkeranzeigen	→S. 106
 *1	Ladesystemanzeige	→S. 102	 *1	Antiblockiersystemanzeige (ABS)	→S. 104		Lichtwarnanzeige	→S. 106
			 *1	Sicherheitsrückhaltesystemanzeige	→S. 104		Fernlichtanzeige	→S. 107

*1: Wenn Sie den Betriebsmodus auf EIN setzen, leuchten diese Anzeigen auf, um anzuzeigen, dass Systemprüfungen durchgeführt werden. Sie erlöschen einige Sekunden später oder nach dem Motorstart. Wenn eine Anzeige nicht aufleuchtet oder erlischt, liegt möglicherweise eine Störung im entsprechenden System vor. Um das Problem zu beheben, befolgen Sie die Anweisungen im Fahrerhandbuch.





 ^{*1} Fernlichtassistentanzeige →S. 107	 Abstandsanzeige adaptive Geschwindigkeitsregelung (ACC) →S. 111	 ^{*1} Aktiver Spurhalteassistent (LKAS) Anzeige (orange) →S. 112
 Nebelschlussleuchtenanzeige →S. 107	 Anzeige für automatische Leerlaufabschaltung – OFF →S. 109	 Aktiver Spurhalteassistent (LKAS): Anzeige (weiß/grün) →S. 112
 Systemmeldungsanzeige →S. 107	 ^{*1} Systemanzeige für automatische Leerlaufabschaltung (orange) →S. 109	 ^{*1} Anzeige präventives Fahrerassistenzsystem (CMBS) (orange) →S. 113
 SPORT SPORT-Modus-Anzeige →S. 108	 Anzeige für automatische Leerlaufabschaltung (grün) →S. 110	 Anzeige präventives Fahrerassistenzsystem (CMBS) (grau) →S. 113
 INDIVIDUAL INDIVIDUAL-Modus-Anzeige →S. 108	 Anzeige für automatische Leerlaufabschaltung – ausgesetzt →S. 110	 ^{*1} Anzeige Spurhalteassistent (orange) →S. 113
 COMFORT COMFORT-Modus-Anzeige →S. 108	 Wegfahrsperrnanzeige →S. 108	 Anzeige Spurhalteassistent (grau) →S. 113
 +R +R-Modus-Anzeige →S. 108	 Alarmanlagenanzeige →S. 109	 Auto Off-Anzeige Lenkhilfe des Spurhalteassistenten →S. 113
 LIM Geschwindigkeitsbegrenzeranzeige (weiß/grün) →S. 112	 ^{*1} Anzeige adaptive Geschwindigkeitsregelung (ACC) (orange) →S. 111	 ^{*1} Sicherheitsanzeige (orange) →S. 114
 iLIM Anzeige für intelligenten Geschwindigkeitsbegrenzer (weiß/grün) →S. 112	 Anzeige adaptive Geschwindigkeitsregelung (ACC) (weiß/grün) →S. 112	 Sicherheitsanzeige (grün/weiß) →S. 116





*1: Wenn Sie den Betriebsmodus auf EIN setzen, leuchten diese Anzeigen auf, um anzuzeigen, dass Systemprüfungen durchgeführt werden. Sie erlöschen einige Sekunden später oder nach dem Motorstart. Wenn eine Anzeige nicht aufleuchtet oder erlischt, liegt möglicherweise eine Störung im entsprechenden System vor. Um das Problem zu beheben, befolgen Sie die Anweisungen im Fahrerhandbuch.



Anzeige	Bezeichnung	Ein/Blinken	Erklärung
 (rot)	Feststellbremsen- und Bremsanlagenanzeige (rot)	<ul style="list-style-type: none"> Leuchtet auf, wenn die Feststellbremse betätigt wird, und erlischt, wenn sie gelöst wird. 	<ul style="list-style-type: none"> Beim Fahren mit angezogener Feststellbremse ertönt ein Warnton und die Anzeige leuchtet auf. Leuchtet ca. 30 Sekunden lang auf, wenn Sie die elektrische Feststellbremse betätigen, während der Betriebsmodus auf ZUBEHÖR oder FAHRZEUG AUS eingestellt ist; anschließend erlischt sie. Leuchtet ca. 30 Sekunden lang, wenn Sie den Betriebsmodus auf FAHRZEUG AUS stellen, während die elektrische Feststellbremse betätigt ist; anschließend erlischt sie.
		<ul style="list-style-type: none"> Leuchtet bei niedrigem Bremsflüssigkeitsstand auf. 	<ul style="list-style-type: none"> Anzeige leuchtet während der Fahrt auf – Stellen Sie sicher, dass die Feststellbremse gelöst ist. Halten Sie an einem sicheren Ort an und prüfen Sie den Bremsflüssigkeitsstand. <ul style="list-style-type: none"> ☒ Maßnahmen bei Aufleuchten der Anzeige während der Fahrt S. 632





Anzeige	Bezeichnung	Ein/Blinken	Erklärung
 <p>(rot)</p>	Feststellbremsen- und Bremsanlagenanzeige (rot)	<ul style="list-style-type: none"> • Leuchtet auf, wenn eine Störung der Bremsanlage vorliegt. 	<ul style="list-style-type: none"> • Leuchtet zusammen mit der ABS-Anzeige auf – Lassen Sie Ihr Fahrzeug von einem Händler prüfen. <ul style="list-style-type: none"> ➤ Wenn die Bremsanlagenanzeige (rot) aufleuchtet oder blinkt S. 632 • Blinkt, während die Feststellbremsen- und Bremsanlagenanzeige (orange) aufleuchtet – Bei der elektrischen Feststellbremsanlage liegt ein Problem vor. Die Feststellbremse ist möglicherweise nicht aktiviert. Vermeiden Sie den Gebrauch der Feststellbremse und lassen Sie Ihr Fahrzeug sofort von einem Händler prüfen. <ul style="list-style-type: none"> ➤ Wenn die Bremsanlagenanzeige (rot) aufleuchtet oder blinkt, während zugleich die Bremsanlagenanzeige (orange) aufleuchtet S. 634





Anzeige	Bezeichnung	Ein/Blinken	Erklärung
 (orange)	Feststellbremsen- und Bremsanlagenanzeige (orange)	<ul style="list-style-type: none"> • Leuchtet auf, wenn eine Störung eines Bremssystems vorliegt, das nicht zum eigentlichen Bremssystem gehört. • Leuchtet auf, wenn eine Störung der elektrischen Feststellbremse und/oder der Auto-Hold-Bremsfunktion vorliegt. 	<ul style="list-style-type: none"> • Anzeige leuchtet während der Fahrt auf – Lassen Sie Ihr Fahrzeug von einem Händler prüfen. • Trotz aktivierter Anzeige ist die normale Funktion des Bremssystems weiterhin gewährleistet. • Anzeige leuchtet ständig – Vermeiden Sie den Gebrauch der Feststellbremse und lassen Sie Ihr Fahrzeug sofort von einem Händler prüfen.
	Systemanzeige für Auto-Hold-Bremsfunktion	<ul style="list-style-type: none"> • Leuchtet auf, wenn das System der Auto-Hold-Bremsfunktion eingeschaltet ist. 	<ul style="list-style-type: none"> ☒ Auto-Hold-Bremsfunktion S. 500
	Anzeige für die Auto-Hold-Bremsfunktion	<ul style="list-style-type: none"> • Leuchtet auf, wenn die Auto-Hold-Bremsfunktion aktiviert ist. 	<ul style="list-style-type: none"> ☒ Auto-Hold-Bremsfunktion S. 500
	Störungsanzeigeleuchte	<ul style="list-style-type: none"> • Leuchtet auf, wenn eine Störung des Emissionskontrollsystems vorliegt. • Blinkt, wenn Fehlzündungen in den Zylindern erfasst werden. 	<ul style="list-style-type: none"> ☒ Wenn die Störungsanzeigeleuchte aufleuchtet oder blinkt S. 631
	Ladesystemanzeige	<ul style="list-style-type: none"> • Leuchtet auf, wenn eine Störung im Ladesystem vorliegt. 	<ul style="list-style-type: none"> • Halten Sie an einem sicheren Ort an und wenden Sie sich sofort an einen Händler. <ul style="list-style-type: none"> ☒ Prüfen der Batterie S. 576 ☒ Wenn die Ladesystemanzeige aufleuchtet S. 631





Anzeige	Bezeichnung	Ein/Blinken	Erklärung
	Gangpositions-anzeige	<ul style="list-style-type: none"> • Zeigt die Gänge 1 bis 6 und N an. 	<ul style="list-style-type: none"> • Wenn Sie sehr langsam zwischen den Gängen wechseln, wird möglicherweise für einen kurzen Moment ein anderer Gang angezeigt. <ul style="list-style-type: none"> ☒ Schalten S. 384 • Wenn der Betriebsmodus eingeschaltet ist, wird N nicht angezeigt, bis in die Position R oder Gang 1 bis 6 geschaltet wird. • Die Gänge 1 bis 6 werden bei stehendem Fahrzeug nicht angezeigt. • Die Anzeige kann in den benutzerdefinierten Funktionen des Audio-/Informationsbildschirms ein-/ausgeschaltet werden. <ul style="list-style-type: none"> ☒ Benutzerdefinierte Funktionen S. 297
	Hochschaltan-zeige	<ul style="list-style-type: none"> • Leuchtet auf, wenn das Hochschalten empfohlen wird. 	<ul style="list-style-type: none"> ☒ Anzeigen für das Hoch-/Herunterschalten S. 386
	Herunterschalt-anzeige	<ul style="list-style-type: none"> • Leuchtet auf, wenn das Herunterschalten empfohlen wird. 	<ul style="list-style-type: none"> ☒ Anzeigen für das Hoch-/Herunterschalten S. 386
	Sicherheitsgurt-erinnerungsan-zeige	<ul style="list-style-type: none"> • Leuchtet auf, wenn der Sicherheitsgurt beim Einschalten des Betriebsmodus nicht angelegt ist. • Ist der Beifahrer nicht angeschnallt, leuchtet die Anzeige einige Sekunden später auf. • Leuchtet eine Weile auf, wenn der Rücksitzgurt gelöst wird, während der Betriebsmodus eingeschaltet ist. • Blinkt während der Fahrt, wenn der Fahrer und/oder einer der Fahrgäste den Sicherheitsgurt nicht angelegt hat. Der Warnton ertönt und die Anzeige blinkt in regelmäßigen Abständen. 	<ul style="list-style-type: none"> • Der Warnton verstummt und die Anzeige erlischt, wenn Fahrer und Fahrgäste den Sicherheitsgurt anlegen. • Die Anzeige erlischt nicht, nachdem der Fahrer und/oder die Fahrgäste ihren Sicherheitsgurt angelegt haben – Möglicherweise ist ein Erfassungsfehler im Sensor aufgetreten. Lassen Sie das Fahrzeug von einem Händler prüfen. <ul style="list-style-type: none"> ☒ Sicherheitsgurterinnerung S. 42



Anzeige	Bezeichnung	Ein/Blinken	Erklärung
	Anzeige niedriger Tankfüllstand	<ul style="list-style-type: none"> • Leuchtet bei niedrigem Tankfüllstand auf (ca. 7,0 Liter Restkraftstoff). • Blinkt, wenn eine Störung der Kraftstoffanzeige vorliegt. 	<ul style="list-style-type: none"> • Tanken Sie so bald wie möglich. • Lassen Sie das Fahrzeug von einem Händler prüfen.
	Antiblockiersystemanzeige (ABS)	<ul style="list-style-type: none"> • Leuchtet auf, wenn eine Störung des ABS vorliegt. 	<ul style="list-style-type: none"> • Anzeige leuchtet ständig – Lassen Sie Ihr Fahrzeug von einem Händler prüfen. Trotz aktivierter Anzeige ist die normale Funktion des Bremssystems weiterhin gewährleistet, jedoch ohne Antiblockier-Funktion. <ul style="list-style-type: none"> ☒ Antiblockiersystem (ABS) S. 504
	Sicherheitsrückhaltesystemanzeige	<ul style="list-style-type: none"> • Leuchtet auf, wenn eine Störung in den folgenden Systemen festgestellt wird: <ul style="list-style-type: none"> - Airbag-System - Seitenairbags - Kopfairbags - Gurtstraffer 	<ul style="list-style-type: none"> • Anzeige leuchtet ständig – Lassen Sie Ihr Fahrzeug von einem Händler prüfen.
	Anzeige für elektrische Servolenkung (EPS)	<ul style="list-style-type: none"> • Leuchtet auf, wenn eine Störung im EPS-System oder im Aufmerksamkeitsassistenten vorliegt. 	<ul style="list-style-type: none"> • Anzeige leuchtet ständig – Lassen Sie Ihr Fahrzeug von einem Händler prüfen. • Nicht fahren wird auf dem Fahrer- Informationsdisplay angezeigt – Halten Sie sofort an einem sicheren Ort an und wenden Sie sich an einen Händler. <ul style="list-style-type: none"> ☒ Wenn die Systemanzeige der elektrischen Servolenkung (EPS) aufleuchtet S. 633



Anzeige	Bezeichnung	Ein/Blinken	Erklärung
	Fahrstabilitätshilfe (VSA) Systemanzeige	<ul style="list-style-type: none"> • Blinkt bei aktiviertem VSA. 	—
		<ul style="list-style-type: none"> • Leuchtet auf, wenn eine Störung im VSA-System, Bremsassistentensystem, Handling-Assistent oder in der Berganfahrhilfe vorliegt. 	<ul style="list-style-type: none"> • Anzeige leuchtet ständig – Lassen Sie Ihr Fahrzeug von einem Händler prüfen. ➤ Fahrstabilitätshilfe (VSA) S. 415 ➤ Berganfahrhilfe S. 381
	Stabilisierungsprogramm (VSA) OFF -Anzeige	<ul style="list-style-type: none"> • Leuchtet auf, wenn Sie das VSA teilweise deaktivieren. 	➤ VSA Ein und Aus S. 416
		<ul style="list-style-type: none"> • Leuchtet auf, wenn Sie die -Taste (VSA OFF) gedrückt halten, während der +R-Modus ausgewählt ist. 	➤ Beim Fahren im +R-Fahrmodus S. 417



Anzeige	Bezeichnung	Ein/Blinken	Erklärung
	Warnsysteman- zeige für gerin- gen Reifendruck/ Druckverlust	<ul style="list-style-type: none"> • Kann kurz aufleuchten, wenn der Betriebsmodus auf EIN gestellt und das Fahrzeug innerhalb von 45 Sekunden nicht bewegt wird. Damit wird angezeigt, dass die Initialisierung nicht abgeschlossen ist. • Leuchtet dauerhaft auf, wenn: <ul style="list-style-type: none"> - Bei mindestens einem Reifen ein zu niedriger Reifendruck festgestellt wurde. - Das System nicht initialisiert wurde. • Blinkt ca. eine Minute lang und bleibt an, wenn ein Problem mit dem Druckverlust-Warnsystem vorliegt oder vorübergehend ein Kompaktreserverad montiert wurde. 	<ul style="list-style-type: none"> • Anzeige leuchtet während der Fahrt auf – Halten Sie an einer sicheren Stelle an, prüfen Sie den Reifendruck, und pumpen Sie den betroffenen Reifen bei Bedarf auf. • bleibt nach dem Aufpumpen der Reifen auf den empfohlenen Druck eingeschaltet – Das System muss initialisiert werden. <ul style="list-style-type: none"> ☒ Druckverlust-Warnsystem Kalibrierung S. 422 • Blinkt und bleibt eingeschaltet – Lassen Sie Ihr Fahrzeug von einem Händler prüfen. Wenn am Fahrzeug ein Kompaktreserverad montiert ist, lassen Sie den normalen Reifen möglichst bald reparieren oder ersetzen und so schnell wie möglich wieder am Fahrzeug montieren.
	Warnsysteman- zeige für gerin- gen Reifendruck/ Druckverlust	<ul style="list-style-type: none"> • Leuchtet auf, wenn das Druckverlust-Warnsystem nach Abklemmen und erneutem Anschließen der Batterie vorübergehend deaktiviert wird. 	<ul style="list-style-type: none"> • Fahren Sie eine kurze Strecke mit mehr als 20 km/h. Die Anzeige muss erlöschen. Wenn sie nicht erlischt, lassen Sie das Fahrzeug von einem Händler prüfen.
	Blinker- und Warnblinkeran- zeigen	<ul style="list-style-type: none"> • Blinken bei Betätigung des Blinkerhebels. • Blinkt gemeinsam mit allen Blinkern bei Betätigung der Warnblinktaste. • Blinkt gemeinsam mit allen Blinkern, wenn das Bremspedal beim Fahren mit hoher Geschwindigkeit betätigt wird. 	<ul style="list-style-type: none"> • Blinken gar nicht oder schnell <ul style="list-style-type: none"> ☒ Austauschen von Glühlampen S. 559 • Emergency Stop Signal S. 506
	Lichtwarnanzeige	<ul style="list-style-type: none"> • Leuchtet auf, wenn Positionsleuchte, Heckleuchte und andere externe Leuchten eingeschaltet sind. 	<ul style="list-style-type: none"> • Beleuchtung S. 188







Anzeige	Bezeichnung	Ein/Blinken	Erklärung
	Fernlichtanzeige	<ul style="list-style-type: none"> Leuchtet auf, wenn das Fernlicht eingeschaltet ist. 	—
	Fernlichtassistenten-anzeige	<ul style="list-style-type: none"> Leuchtet auf, wenn alle Betriebsbedingungen für den Fernlichtassistenten erfüllt sind. 	<p>► Fernlichtassistent S. 193</p>
	Nebelschlussleuchtenanzeige	<ul style="list-style-type: none"> Leuchtet auf, wenn die Nebelschlussleuchte eingeschaltet ist. 	<p>► Nebelschlussleuchte S. 192</p>
	Systemmel-dungsanzeige	<ul style="list-style-type: none"> Wird zusammen mit einem akustischen Signal aktiviert, wenn eine Störung festgestellt wird. Gleichzeitig wird auf dem Fahrer-Informationsdisplay eine Systemmeldung angezeigt. 	<ul style="list-style-type: none"> Um die Meldung erneut aufzurufen, drehen Sie am rechten Auswahlrاد, solange die Anzeige aufleuchtet. <ul style="list-style-type: none"> ► Umschalten des Displays S. 139 Beachten Sie die Informationen zu Anzeigen in diesem Kapitel, wenn eine Systemmeldung auf dem Fahrer-Informationsdisplay angezeigt wird. Ergreifen Sie die der Meldung entsprechende Maßnahme. Das Fahrer-Informationsdisplay kehrt erst zur normalen Anzeige zurück, wenn die Warnung abgebrochen oder am rechten Auswahlrاد gedreht wird.





Anzeige	Bezeichnung	Ein/Blinken	Erklärung
	SPORT -Modus-Anzeige	<ul style="list-style-type: none"> Leuchtet auf, wenn Sie den Fahrmodus auf SPORT stellen. 	<p>➤ Fahrmodusschalter S. 395</p>
	INDIVIDUAL -Modus-Anzeige	<ul style="list-style-type: none"> Leuchtet auf, wenn Sie den Fahrmodus auf INDIVIDUAL stellen. 	<p>➤ Fahrmodusschalter S. 395</p>
	COMFORT -Modus-Anzeige	<ul style="list-style-type: none"> Leuchtet auf, wenn Sie den Fahrmodus auf COMFORT stellen. 	<p>➤ Fahrmodusschalter S. 395</p>
	+R -Modus-Anzeige	<ul style="list-style-type: none"> Leuchtet auf, wenn Sie den Fahrmodus auf +R stellen. 	<p>➤ Fahrmodusschalter S. 395</p>
<p>Anzeige</p> 	Wegfahrsperr-anzeige	<ul style="list-style-type: none"> Blinkt, wenn die Wegfahrsperr die Schlüsselinformationen nicht erkennt. 	<ul style="list-style-type: none"> Blinkt – Sie können den Motor nicht starten. Stellen Sie den Betriebsmodus auf FAHRZEUG AUS und anschließend wieder auf EIN. <ul style="list-style-type: none"> Rechtslenker-Ausführung Treten Sie das Bremspedal ganz durch und halten Sie es in dieser Position, bevor Sie den Betriebsmodus einschalten. Alle Modelle Anzeige blinkt wiederholt – Möglicherweise liegt eine Systemstörung vor. Lassen Sie das Fahrzeug von einem Händler prüfen. Versuchen Sie nicht, das System zu modifizieren oder zusätzliche Vorrichtungen einzubauen. Es können elektrische Fehler auftreten.

Anzeige	Bezeichnung	Ein/Blinken	Erklärung
 <p>Anzeige</p>	Alarmanlagenanzeige	<ul style="list-style-type: none"> Blinkt, wenn der Alarm aktiviert worden ist. 	<p>➤ Alarm S. 177</p>
	Anzeige für automatische Leerlaufabschaltung – OFF	<ul style="list-style-type: none"> Leuchtet auf, wenn die automatische Leerlaufabschaltung mit der OFF-Taste für die automatische Leerlaufabschaltung ausgeschaltet wurde. 	<p>➤ Automatische Leerlaufabschaltung EIN/AUS S. 390</p>
	Systemanzeige für automatische Leerlaufabschaltung (orange)	<ul style="list-style-type: none"> Blinkt, wenn eine Störung mit der automatischen Leerlaufabschaltung vorliegt. 	<ul style="list-style-type: none"> Blinkt – Lassen Sie Ihr Fahrzeug von einem Händler prüfen.

Anzeige	Bezeichnung	Ein/Blinken	Erklärung
	Anzeige für automatische Leerlaufabschaltung (grün)	<ul style="list-style-type: none"> • Leuchtet auf, wenn die automatische Leerlaufabschaltung in Betrieb ist. Der Motor wird automatisch abgestellt. • Blinkt, wenn die Fenster aufgrund der Umgebungsbedingungen beschlagen können. • Blinkt, wenn die Umgebungsbedingungen sich möglicherweise von den Klimaautomatikeinstellungen, die Sie gewählt haben, unterscheiden. • Blinkt, wenn die Taste  (Windschutzscheibenheizung) gedrückt wird. 	<ul style="list-style-type: none"> ➤ Automatische Leerlaufabschaltung S. 388 • Betätigen Sie das Kupplungspedal. Der Motor wird automatisch wieder angelassen. <ul style="list-style-type: none"> ➤ Automatische Leerlaufabschaltung S. 388
	Anzeige für automatische Leerlaufabschaltung – ausgesetzt	<ul style="list-style-type: none"> • Leuchtet auf, wenn die automatische Leerlaufabschaltung in den folgenden Situationen vorübergehend deaktiviert ist. 	—
		- Das Ladesystem wird priorisiert	➤ Automatische Leerlaufabschaltung S. 388
		- Die Klimaautomatik wird priorisiert	
		- Die Motorkühlmitteltemperatur liegt nicht im Betriebsbereich	
		- +R -Modus ist ausgewählt	<ul style="list-style-type: none"> ➤ Automatische Leerlaufabschaltung S. 388 ➤ Fahrmodusschalter S. 395
		- Die Batterietemperatur ist zu niedrig.	➤ Automatische Leerlaufabschaltung S. 388
		- Die automatische Leerlaufabschaltung wird aus irgendeinem Grund nicht aktiviert.	
		—	<ul style="list-style-type: none"> • Durch Drücken und Halten der OFF-Taste für automatische Leerlaufabschaltung können Sie festlegen, ob die Statusmeldungen angezeigt werden sollen oder nicht.

Anzeige	Bezeichnung	Ein/Blinken	Erklärung
	Abstandsanzeige adaptive Geschwindigkeitsregelung (ACC)	<ul style="list-style-type: none"> Leuchtet auf, wenn die Anzeige für die adaptive Geschwindigkeitsregelung (ACC) aktiviert wird. 	<ul style="list-style-type: none"> Mit jedem Betätigen der Abstandstaste wird der Sicherheitsabstand (zum vorausfahrenden Fahrzeug) der Reihe nach auf Sehr groß, Groß, Mittel und Kurz umgestellt. ☒ So wird der Folgeabstand eingestellt und geändert S. 470
	Anzeige adaptive Geschwindigkeitsregelung (ACC) (orange)	<ul style="list-style-type: none"> Sie leuchtet auf, wenn eine Störung im ACC-System vorliegt. Leuchtet auf, wenn die ACC nach dem Abklemmen und erneuten Anschließen der Batterie vorübergehend deaktiviert wird. Anzeige kann vorübergehend aufleuchten, wenn das maximal zulässige Gesamtgewicht überschritten wird. Die ACC wurde automatisch abgeschaltet. 	<ul style="list-style-type: none"> Anzeige leuchtet während der Fahrt auf – Lassen Sie Ihr Fahrzeug von einem Händler prüfen. Fahren Sie eine kurze Strecke mit mehr als 20 km/h. Die Anzeige muss erlöschen. Wenn sie nicht erlischt, lassen Sie das Fahrzeug von einem Händler prüfen. Stellen Sie sicher, dass die Gesamtlast unter dem maximal zulässigen Gesamtgewicht liegt. ☒ Beladungsgrenze S. 377 Anzeige leuchtet ständig – Lassen Sie Ihr Fahrzeug von einem Händler prüfen.

Anzeige	Bezeichnung	Ein/Blinken	Erklärung
	Anzeige adaptive Geschwindigkeitsregelung (ACC) (weiß/grün)	<ul style="list-style-type: none"> • Leuchtet weiß auf, wenn Sie die -Taste drücken. Sie können zwischen den Anzeigen wechseln, indem Sie die LIM-Taste drücken. • Leuchtet grün auf, wenn das System in Betrieb ist. 	<ul style="list-style-type: none"> ▣ Adaptive Geschwindigkeitsregelung (ACC) S. 457
	Geschwindigkeitsbegrenzeranzeige (weiß/grün)		<ul style="list-style-type: none"> ▣ Geschwindigkeitsbegrenzer S. 402
	Anzeige für intelligenten Geschwindigkeitsbegrenzer (weiß/grün)		<ul style="list-style-type: none"> ▣ Intelligenter Geschwindigkeitsbegrenzer S. 408
	Aktiver Spurhalteassistent (LKAS) Anzeige (orange)	<ul style="list-style-type: none"> • Leuchtet auf, wenn eine Störung des LKAS vorliegt. • Anzeige kann vorübergehend aufleuchten, wenn das maximal zulässige Gesamtgewicht überschritten wird. 	<ul style="list-style-type: none"> • Anzeige leuchtet ständig – Lassen Sie Ihr Fahrzeug von einem Händler prüfen.
	Aktiver Spurhalteassistent (LKAS): Anzeige (weiß/grün)		<ul style="list-style-type: none"> • Stellen Sie sicher, dass die Gesamtlast unter dem maximal zulässigen Gesamtgewicht liegt. ▣ Beladungsgrenze S. 377 • Anzeige leuchtet ständig – Lassen Sie Ihr Fahrzeug von einem Händler prüfen.
		<ul style="list-style-type: none"> • Leuchtet weiß auf, wenn Sie die Taste für den aktiven Spurhalteassistenten (LKAS) drücken. • Leuchtet grün auf, wenn der LKAS in Betrieb ist. 	<ul style="list-style-type: none"> ▣ Aktiver Spurhalteassistent (LKAS) S. 475

Anzeige	Bezeichnung	Ein/Blinken	Erklärung
	Anzeige präventives Fahrerassistenzsystem (CMBS) (orange)	<ul style="list-style-type: none"> Leuchtet auf, wenn ein Problem mit dem CMBS vorliegt oder das System aufgrund von Problemen wie Schmutz auf Windschutzscheibe neben der Kamera vorübergehend nicht verwendet werden kann. 	<ul style="list-style-type: none"> Gleichzeitig leuchtet die Sicherheitskontrollleuchte (orange) auf. <ul style="list-style-type: none"> ☒ Sicherheitsanzeige (orange) S. 114
	Anzeige präventives Fahrerassistenzsystem (CMBS) (grau)	<ul style="list-style-type: none"> Leuchtet auf, wenn das CMBS ausgeschaltet ist. 	<ul style="list-style-type: none"> ☒ Sicherheitsanzeigen S. 154
	Anzeige Spurhalteassistent (orange)	<ul style="list-style-type: none"> Leuchtet auf, wenn ein Problem mit dem Spurhalteassistenten vorliegt oder das System aufgrund von Problemen wie Schmutz auf Windschutzscheibe neben der Kamera vorübergehend nicht verwendet werden kann. 	<ul style="list-style-type: none"> Gleichzeitig leuchtet die Sicherheitskontrollleuchte (orange) auf. <ul style="list-style-type: none"> ☒ Sicherheitsanzeige (orange) S. 114
	Anzeige Spurhalteassistent (grau)	<ul style="list-style-type: none"> Leuchtet auf, wenn der Spurhalteassistent (RDM) ausgeschaltet ist. 	<ul style="list-style-type: none"> ☒ Sicherheitsanzeigen S. 154
	Auto Off-Anzeige Lenkhilfe des Spurhalteassistenten	<ul style="list-style-type: none"> Leuchtet auf, wenn die Lenkhilfe des Spurhalteassistenten automatisch ausgeschaltet wird. 	<ul style="list-style-type: none"> ☒ Spurhalteassistent RDM (Road Departure Mitigation) S. 448

Anzeige	Bezeichnung	Ein/Blinken	Erklärung
	Sicherheitsan- zeige (orange)	<ul style="list-style-type: none"> Leuchtet auf, wenn eine Störung des Spurhalteassistenten RDM (Road Departure Mitigation), des CMBS oder des Toter-Winkel-Assistenten (Blind Spot Information)* vorliegt. 	<ul style="list-style-type: none"> Anzeige leuchtet ständig – Lassen Sie Ihr Fahrzeug von einem Händler prüfen.
		<ul style="list-style-type: none"> Anzeige kann vorübergehend aufleuchten, wenn das maximal zulässige Gesamtgewicht überschritten wird. 	<ul style="list-style-type: none"> Stellen Sie sicher, dass die Gesamtlast unter dem maximal zulässigen Gesamtgewicht liegt. <ul style="list-style-type: none"> 📖 Beladungsgrenze S. 377 Anzeige leuchtet ständig – Lassen Sie Ihr Fahrzeug von einem Händler prüfen.
		<ul style="list-style-type: none"> Leuchtet auf, wenn Spurhalteassistent (RDM) und CMBS nach Abklemmen und erneutem Anschließen der Batterie vorübergehend deaktiviert wurden. 	<ul style="list-style-type: none"> Fahren Sie eine kurze Strecke mit mehr als 20 km/h. Die Anzeige muss erlöschen. Wenn sie nicht erlischt, lassen Sie das Fahrzeug von einem Händler prüfen.
		<ul style="list-style-type: none"> Leuchtet auf, wenn der Spurhalteassistent und/oder das CMBS sich selbst ausschaltet. 	<ul style="list-style-type: none"> Anzeige leuchtet ständig – Die Temperatur im Inneren der Kamera ist zu hoch. Kühlen Sie die Kamera mithilfe der Klimaautomatik. Das System schaltet sich ein, sobald die Innentemperatur der Kamera gesunken ist. <ul style="list-style-type: none"> 📖 Weitwinkel-Frontkamera S. 495

Anzeige	Bezeichnung	Ein/Blinken	Erklärung
	Sicherheitsan- zeige (orange)	<ul style="list-style-type: none"> Leuchtet auf, wenn der Spurhalteassistent und/oder das CMBS sich selbst ausschaltet. 	<ul style="list-style-type: none"> Anzeige leuchtet ständig – Der Bereich um die Kamera herum ist durch Schmutz, Staub etc. blockiert. Halten Sie das Fahrzeug an einer sicheren Stelle an und entfernen Sie den Schmutz mit einem weichen Tuch. Wenn die Anzeige nach dem Reinigen des Kamerabereichs erneut aufleuchtet und die Meldung noch immer angezeigt wird, lassen Sie das Fahrzeug von einem Händler prüfen. <ul style="list-style-type: none"> ☒ Weitwinkel-Frontkamera S. 495 Sie kann aufleuchten, wenn die Umgebungsbedingungen dunkel sind, z. B. beim Fahren in einem Tunnel oder bei Nacht, Morgendämmerung oder Dämmerung.
		<p>Modelle mit Toter-Winkel-Assistent</p> <ul style="list-style-type: none"> Leuchtet auf, wenn sich Schmutz, Schnee oder Eis in der Nähe des Sensors des Toter-Winkel-Assistenten angesammelt haben. Leuchtet auf, wenn die Temperatur des Sensors für den Toter-Winkel-Assistenten zu hoch ist. 	<ul style="list-style-type: none"> Anzeige leuchtet während der Fahrt auf – Möglicherweise beeinträchtigt dies den Sensor des Toter-Winkel-Assistenten (BSI). Prüfen Sie die Umgebung des Sensors des Toter-Winkel-Assistenten und beseitigen Sie alle Hindernisse. Das System kehrt zum Normalzustand zurück, wenn die Temperatur wieder sinkt. <ul style="list-style-type: none"> ☒ Toter-Winkel-Assistent (Blind Spot Information)* S. 424

* Nicht bei allen Modellen verfügbar

Anzeige	Bezeichnung	Ein/Blinken	Erklärung
	Sicherheitsan- zeige (grün/grau)	<ul style="list-style-type: none"> • Leuchtet grün auf, wenn der Spurhalteassistent RDM (Road Departure Mitigation), das CMBS und der Toter-Winkel-Assistent (Blind Spot Information)* eingeschaltet sind. • Leuchtet grün und grau auf, wenn der Spurhalteassistent RDM (Road Departure Mitigation), das CMBS oder der Toter-Winkel-Assistent (Blind Spot Information)* bzw. zwei dieser Systeme ausgeschaltet sind. • Leuchtet grau auf, wenn der Spurhalteassistent RDM (Road Departure Mitigation), das CMBS und der Toter-Winkel-Assistent (Blind Spot Information)* ausgeschaltet sind. 	<ul style="list-style-type: none"> ❑ Spurhalteassistenten RDM (Road Departure Mitigation) ein- und ausschalten S. 452 ❑ Toter-Winkel-Assistent Ein und Aus S. 427 ❑ CMBS Ein und Aus S. 438

Warnungs- und Informationsmeldungen des Fahrer-Informationdisplays

Die folgenden Meldungen werden nur auf dem Fahrer-Informationdisplay angezeigt. Drehen Sie am rechten Auswahlrads, um die Meldung bei Aufleuchten der Systemmeldungsanzeige erneut anzuzeigen.

■ Symbole

Da Meldungen auf dem Fahrer-Informationdisplay nicht angezeigt werden, wenn die Option Warnmeldung auf AUS gesetzt ist, können Sie die folgenden Meldungen überprüfen. Bitte führen Sie die in der Meldung aufgeführten Maßnahmen durch, z. B. einen Händler kontaktieren.

- **Rote Symbole** S. 118
- **Gelbe Symbole** S. 120
- **Grüne Symbole** S. 124
- **Sonstige Symbole** S. 125



Rufen Sie Meldungen ab, indem Sie **Warnmeldung** auf dem Audio-/Informationsbildschirm auf EIN stellen. Sie können auch die Sprache der Meldungen ändern.

- **Benutzerdefinierte Funktionen** S. 297

■ Rote Symbole

Symbol	Meldung
	Kritischer Fehler erkannt. Schnellstmöglich anhalten.
	Lenkunterstützung eingeschränkt. Schnellstmöglich anhalten.
	Bremsflüssigkeitsstand niedrig. Nicht fahren. Flüssigkeitsstand prüfen.
	Feststellbremse aktiv
	Feststellbremse lösen
	Fehler Bremsanlage. Bremsleistung eventuell reduziert.
	Sicherheitsgurt anlegen
	Beifahrer Sicherheitsgurt anlegen

Symbol	Meldung
	☒ Sicherheitsgurterinnerung S. 42
	Fehler 12-Volt-Batterieladesystem. Nicht fahren.
	Motoröldruck niedrig. Motor anhalten. Nicht fahren. ☒ Wenn die Warnung „Motoröldruck niedrig“ angezeigt wird S. 630
	Motortemperatur zu hoch. Nicht fahren. Motor abkühlen lassen. ☒ Überhitzen des Motors S. 628
	Fehler Zusatz-Rückhaltesystem

Symbol	Meldung
	Rücksitz prüfen
	Tür offen
	Heckklappe offen

Symbol	Meldung
	Tür und Heckklappe offen
	Lenkung erforderlich Verlassen der Spur
	Fehler Einparksensorsystem
	Herannahendes Objekt
	Motorhaube offen







■ Gelbe Symbole







Symbol	Meldung
	<ul style="list-style-type: none"> ☒ Adaptive Geschwindigkeitsregelung (ACC) S. 457 ☒ Präventives Fahrerassistenzsystem (CMBS) S. 434
	Lenkung erforderlich
	Verlassen der Spur
	Außentemperatur niedrig. Fahrbahndecke möglicherweise vereist.
	☒ Geschwindigkeitsalarm S. 145







Symbol	Meldung
	<p>Fehler Abgassystem. Leistung eventuell reduziert.</p> <p>Fehler Abgassystem. Starke Beschleunigung und hohe Geschwindigkeit vermeiden.</p>
	Fehler Anlassersystem. Motor startet eventuell nicht.
	<p>Niedriger Motorölstand. Motorölstand prüfen.</p> <p>☒ Wenn die Warnung „Niedriger Motorölstand“ angezeigt wird S. 636</p>
	Fehler Kraftstoffanzeige. Füllstand nicht korrekt.
	Wenig Kraftstoff

Symbol	Meldung
	Fehler Anti-Blockier-System. Bremsleistung eventuell reduziert.
	Fehler Bremsanlage. Bremsleistung eventuell reduziert.
	Fehler Bremsanlage. Bremse und Gaspedal nicht gleichzeitig betätigen.
	Fehler Bremsanlage. Bremsleistung eventuell reduziert.
	Fehler elektrische Feststellbremse. Feststellbremse nicht verfügbar.
	Fehler Fahrstabilitätshilfe. Traktion und Handling eventuell reduziert.

Symbol	Meldung
	TRAIL-Modus: Verminderte Stabilität SAND-Modus: Verminderte Stabilität
	Systeme werden initialisiert... Fahrt fortsetzen.
	Fehler Berganfahrassistent. Fahrzeug kann nach Lösen der Bremse rollen.
	Fehler automatische Handbremsfunktion Bremse bei Halt betätigen.
	Automatische Handbremsfunktion deaktiviert. Bremspedal betätigen.
	Feststellbremse lösen: Bremsen + Drücken



Symbol	Meldung
	Fehler Pop-up Hood-System
	Fehler elektrische Servolenkung. Lenkunterstützung eingeschränkt.
	Fehler elektrische Servolenkung. Keine Lenkunterstützung. Nicht fahren.
	Fahreraufmerksamkeit niedrig. Machen Sie Pause
	Fehler Aufmerksamkeitsassistent
	Fehler automatisches Beleuchtungsregelungssyst. Manuelle Regelung verfügbar.
	Fehler Scheinwerfersystem. Scheinwerferleistung eventuell reduziert.

Symbol	Meldung
	Fehler automatisches Fernlicht. Manuelle Regelung verfügbar.
	Schlüssellose Fernbedienung nicht erkannt
	Batterie der schlüssellosen Fernbedienung wechselt <ul style="list-style-type: none"> ► Wechsel der Batterie der Fernbedienung S. 582
	Fehler schlüssellosem Zugangssystem
	Fehler Reifendruck-Überwachungssystem
	Reifendruck niedr. Druck in d. Reifen prüfen u. Druckverlust- Warnsyst. in d. Fahrz.einst. initialis.

Symbol	Meldung
	Fehler adaptives Tempomatsystem.
	Fehler antizipatives Bremssystem zur Kollisionsverhütung
	Fehler Spurhalteassistenzsystem
	Fehler Fahrbahnhalteassistenzsystem
	Fehler adaptives Dämpfersystem
	Wartung bald erforderlich ► Wartungsintervallsystem* S. 531

Symbol	Meldung
	Wartung jetzt erforderlich ► Wartungsintervallsystem* S. 531
	Wartung überfällig ► Wartungsintervallsystem* S. 531
	Kupplungspedal voll durchtreten
	In Leerlauf schalten
	Fehler Leerlauf-Stoppfunktion

* Nicht bei allen Modellen verfügbar

Symbol	Meldung
	Modelle mit Toter-Winkel-Assistent Fehler Toter-Winkel-Assistenzsystem
	Modelle mit Toter-Winkel-Assistent Toter-Winkel-Assistent nicht verfügbar
	Ladesystem prüfen

■ **Grüne Symbole**

Symbol	Meldung
	Bremshalteassistent Standby

■ **Sonstige Symbole**

Symbol	Meldung
	Außentemperatur niedrig. Fahrbahndecke möglicherweise vereist.
	Tempomat nicht einstellbar: Bremspedal ist betätigt
	Tempomat nicht einstellbar: Kupplungspedal ist betätigt
	Tempomat aufgehoben: Kupplungspedal war zu lange betätigt
	Bremshalteassistent AUS
	Bremshalteassistent aktiv: Ankurten + Drücken

Symbol	Meldung
	Bremshalteassistent. inaktiv: Bremsen + Drücken
	Sicherheitsgurt anlegen
	Fahreraufmerksamkeit niedrig

Symbol	Meldung
	Tempomat nicht einstellbar: Geschwindigkeit zu hoch
	Tempomat nicht einstellbar: Geschwindigkeit zu niedrig
	Tempomat aufgehoben: Geschwindigkeit zu hoch
	Tempomat aufgehoben: Geschwindigkeit zu niedrig
	Tempomat nicht einstellbar: System nicht verfügbar
	Tempomat aufgehoben: System nicht verfügbar
	Tempomat nicht einstellbar: Zu nah am Fahrzeug voraus
	Tempomat aufgehoben: Zu nah am Fahrzeug voraus
	Tempomat aufgehoben: Traktionsverlust

Symbol	Meldung
	Zum Betätigen Schalter drücken
	Zum Betätigen der ACC Schalter drücken
	Spurhalteassistent kann nicht arbeiten
	Einige Fahrerassistenzsysteme funktionieren nicht: Kameratemperatur zu hoch
	Fahrerassistenzsyst. können n. ausgef. werden: Schlechte Sicht oder Windschutzscheibe verschmutzt.
	Fahrbahnhalteassistent aktiviert

Symbol	Meldung
	Einige Fahrerassistenzsysteme verfügbar
	Rechtslenker-Ausführung Zum Starten des Motors: Bremsen + Kupplung treten + Drücken
	Zum Starten des Motors: Kupplung + Drücken Um weiterzufahren: Kupplungspedal durchtreten und Schalter drücken
	Zum Entriegeln des Lenkrads: Drücken + Drehen
	Zubehörmodus Rechtslenker-Ausführung Kupplung ganz lösen + Drücken

Symbol	Meldung
	Zum Starten den Start-Knopf mit der Symbolseite der Fernbedienung berühren ☒ Wenn die Batterie der schlüssellosen Fernbedienung zu schwach ist S. 623
	Knopf zweimal drücken oder gedrückt halten schaltet Zündung aus und bewirkt Leistungsabfall
	Kupplungspedal voll durchtreten
	Automatische Leerlaufabschaltung nicht verfügbar
	Automatische Leerlaufabschaltung unterbrochen: Motor neu gestartet
	Automatische Leerlaufabschaltung nicht verfügbar: System läuft warm oder wird aufgeladen

Symbol	Meldung
	Automatische Leerlaufabschaltung nicht verfügbar: Zum Aktivieren Klimagerät einstellen
	Automatische Leerlaufabschaltung nicht verfügbar: Motortemperatur außerhalb des Bereichs
	Automatische Leerlaufabschaltung nicht verfügbar: Zum Aktivieren aus Fahrmodus schalten

Anzeigeeinstrumente

Zu den Instrumenten gehören Tachometer, Kraftstoffanzeige sowie andere zugehörige Anzeigen.

Sie werden angezeigt, wenn der Betriebsmodus auf EIN gestellt ist.

Tachometer

Zeigt die Fahrgeschwindigkeit in km/h oder mph an.

Kraftstoffanzeige

Zeigt die restliche Kraftstoffmenge im Kraftstofftank an.

Drehzahlmesser

Zeigt die Motorumdrehungen pro Minute an.

☒ Tachometer

Sie können den Tachometer und die Messwerte entweder in km/h oder mph anzeigen lassen.

- ➔ **Einheiten Geschwindigkeit/Abstand** S. 155
- ➔ **Benutzerdefinierte Funktionen** S. 297

☒ Kraftstoffanzeige

ACHTUNG

Wenn sich die Anzeige  nähert, sollten Sie auftanken. Wird der Kraftstofftank fast leer gefahren, können Fehlzündungen auftreten, was zu Beschädigungen des Katalysators führen kann.

Die tatsächliche Kraftstoffrestmenge weicht möglicherweise von der in der Kraftstoffvorratsanzeige angegebenen Menge ab.

☒ Drehzahlmesser

Der Signalton zum Hochschalten ertönt, wenn sich der Drehzahlmesserwert dem roten Bereich nähert. Sie können den Signalton zum Hochschalten ein- und ausschalten.

- ➔ **Benutzerdefinierte Funktionen** S. 297

■ Temperaturanzeige

Zeigt die Temperatur des Motorkühlmittels an.

■ Umgebungstemperatur

Zeigt die Außentemperatur in Grad Celsius an.

Wenn die Außentemperatur zu dem Zeitpunkt, zu dem Sie den Betriebsmodus auf EIN stellen, unter 3 °C liegt, wird auf dem Fahrer-Informationsdisplay die Meldung  **Außentemperatur niedrig** angezeigt.

■ Einstellen der Außentemperaturanzeige

Korrigieren Sie den Temperaturwert um bis zu ± 3 °C, wenn die angezeigte Temperatur falsch zu sein scheint.

» Temperaturanzeige

ACHTUNG

Wird trotz Messwert der Temperaturanzeige im oberen Bereich weitergefahren, können schwere Motorschäden entstehen. Halten Sie das Fahrzeug seitlich an einem sicheren Ort an und lassen Sie den Motor abkühlen, bis die Temperaturanzeige wieder den normalen Bereich erreicht.

» **Überhitzen des Motors** S. 628

» Umgebungstemperatur

Der Temperatursensor befindet sich im vorderen Stoßfänger. Beträgt die Fahrzeuggeschwindigkeit weniger als 30 km/h, kann die Temperaturanzeige durch Straßenwärme und Abgase anderer Fahrzeuge beeinträchtigt werden.

Die Anzeige wird möglicherweise erst nach einigen Minuten aktualisiert, wenn sich der Temperaturwert stabilisiert hat.

» Einstellen der Außentemperaturanzeige

Sie können den Temperaturwert anpassen.

» **Benutzerdefinierte Funktionen** S. 297

■ Verkehrszeichenerkennung

Zeigt bestimmte erkannte Verkehrszeichen während der Fahrt an.

Das Symbol blinkt, wenn die zulässige Höchstgeschwindigkeit des erkannten Verkehrszeichens überschritten wird.

☒ **Verkehrszeichenerkennung** S. 487



■ Aktueller Modus für ACC und LKAS

Zeigt den aktuellen Modus für die adaptive Geschwindigkeitsregelung (ACC) und den aktiven Spurhalteassistenten (LKAS) an.

- **Adaptive Geschwindigkeitsregelung (ACC)** S. 457
- **Aktiver Spurhalteassistent (LKAS)** S. 475

☒ Aktueller Modus für ACC und LKAS

Wenn die Anzeige auf **Rund** oder **Balken** eingestellt ist und Sie die Geschwindigkeit für die adaptive Geschwindigkeitsregelung (ACC) einstellen, wird eine Geschwindigkeitsmarkierung auf dem Tachometer angezeigt.

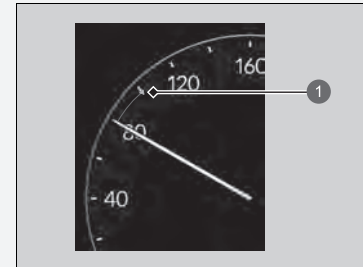

1 Eingestellte Geschwindigkeit

■ Drehzahlanzeigen

Leuchten je nach Motordrehzahl von außen zur Mitte hin auf.

■ Fahrzeuginformationen

Bei Verwendung der **+R**-Anzeige können die folgenden Fahrzeuginformationen angezeigt werden.

☒ **Honda LogR** S. 341

- **Wassertemp.**
- **Öltemp.**
- **Öldruck**
- **Ext. Lufttemp.**
- **Ansauglufttemp.**
- **Ladedruck**
- **Lenkwinkel**
- **Gaspedal- stell.**
- **Bremsdruck**
- **Kupplungs-stell.**
- **Gierrate**
- **Atmos.Druck**

☒ Drehzahlanzeigen

Sie können die REV-Anzeigen ein- und ausschalten.

☒ **Benutzerdefinierte Funktionen** S. 297

☒ Fahrzeuginformationen

Es können bis zu sechs Elemente gleichzeitig ausgewählt und angezeigt werden.

☒ **Honda LogR** S. 341

Sie können einen Grenzwert für die **Wassertemp.** und **Öltemp.** festlegen. Sobald der Grenzwert erreicht ist, leuchtet die Anzeige orange.

☒ **Honda LogR** S. 341

Wenn die adaptive Geschwindigkeitsregelung (ACC) oder der aktive Spurhalteassistent (LKAS) eingeschaltet ist, werden keine Fahrzeuginformationen angezeigt.

Fahrer-Informationsdisplay – linker Bereich

Zeigt den aktuellen Modus für Audio- und Telefoninformationen usw. an.

- **Audio-Fernbedienung** S. 246
- **Freisprecheinrichtung (HFT)** S. 312

Uhr

Zeigt die Uhr an.

Uhr

Sie können die Uhrzeit manuell einstellen und die Uhrzeitanzeige so ändern, dass die 12- oder 24-Stunden-Anzeige angezeigt wird.

- **Uhr** S. 160

Sie können wählen, ob die Uhr auf dem Fahrer-Informationsdisplay angezeigt wird.

- **Anzeige anpassen** S. 156

■ Stoppuhr

Misst die Rundenzeit und zeigt die zuvor gemessenen Zeiten sowie die schnellste Rundenzeit an.

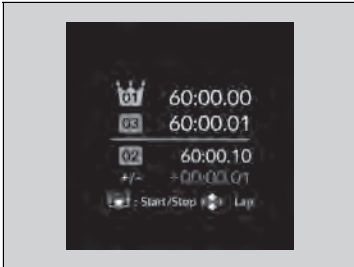

■ Messen der Rundenzeit

1. Ändern Sie den Anzeigehalt im linken Bereich zur **Stoppuhr**.

➤ Anzeigehalt im linken Bereich auswählen S. 138

2. Drücken Sie das linke Auswahlrad, um den Menübildschirm der Stoppuhr anzuzeigen.
3. Wählen Sie **Zeitmess.** aus und drücken Sie das linke Auswahlrad, um den Bildschirm für die Rundenzeitmessung anzuzeigen.
4. Drücken Sie das linke Auswahlrad, um die Messung zu starten.
5. Drücken Sie das linke Auswahlrad, um die Messung zu stoppen.
 - Um die Zeit pro Runde zu messen, drehen Sie das linke Auswahlrad am Ende jeder Runde.
 - Um zum Menübildschirm der Stoppuhr zurückzukehren, halten Sie das linke Auswahlrad gedrückt.

➤ Stoppuhr

Nutzen Sie diese Messfunktion nur wo und wenn dies gefahrlos möglich ist.

Die Rundenzeit wird von 00:00.00 bis 9:59.99 angezeigt.

Es können maximal 20 Rundenzeiten gleichzeitig gespeichert werden.

Bei der Messung der Rundenzeit mit Honda LogR werden die Zeiten auf dem Fahrer-Informationssystem angezeigt.

➤ **Honda LogR** S. 341

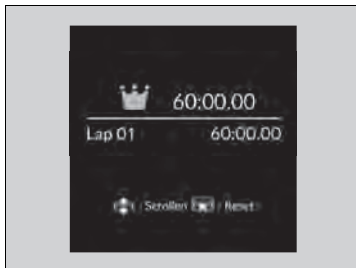

■ Prüfen/Löschen des Verlaufs

Um den Verlauf zu prüfen oder zu löschen, wählen Sie auf dem Menübildschirm der Stoppuhr die Option **Verlauf/Zurücksetzen** aus und drücken Sie das linke Auswahlrاد.

- ▶ Drehen Sie das linke Auswahlrاد, um durch die Rundenzeiten zu blättern.
- ▶ Um den Verlauf zu löschen, drücken Sie das linke Auswahlrاد auf dem Bildschirm „Verlauf“ der Stoppuhr, während keine Rundenzeit gemessen wird. Drücken Sie dann **Reset**.
- ▶ Um zum Menübildschirm der Stoppuhr zurückzukehren, halten Sie das linke Auswahlrاد gedrückt.

■ Anzeige anpassen

■ Audioquelle auf der linken Seite anordnen

Sie können auswählen, welche Quellen auf dem Bildschirm mit den Audioquellen angezeigt werden sollen.

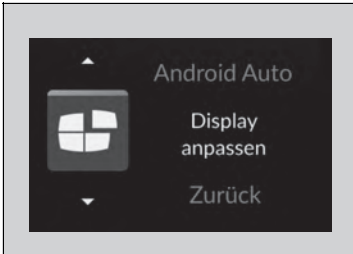

1. Drehen Sie das linke Auswahrad, bis **Display anpassen** auf dem Display angezeigt wird. Drücken Sie dann auf das linke Auswahrad.

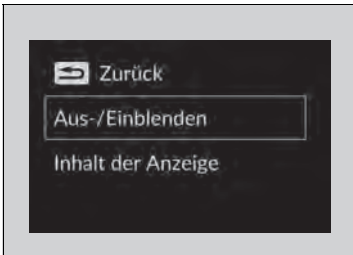

2. Drehen Sie das linke Auswahrad, um die Option **Aus-/Einblenden** auszuwählen, und drücken Sie dann auf das linke Auswahrad.

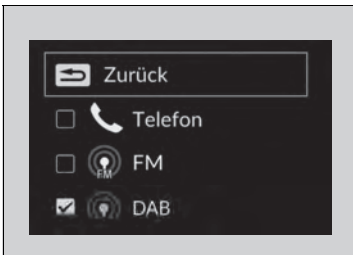

3. Drehen Sie am linken Auswahrad, um durch die Audioquellen zu blättern, und drücken Sie dann das linke Auswahrad, um sie zu aktivieren oder zu deaktivieren.

☒ Anzeige anpassen

Wenn Sie die Einstellungen anpassen, betätigen Sie die Feststellbremse.

■ Anzeigehalt im linken Bereich auswählen

Sie können den Anzeigehalt im linken Bereich ändern. Wählen Sie **Audio & Uhr**, **Stoppuhr**, oder **Aus** aus.

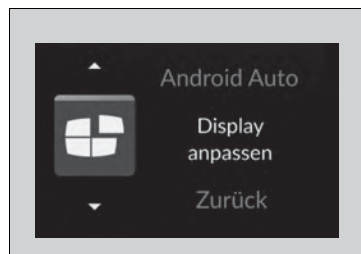

1. Drehen Sie das linke Auswahlrاد, bis **Display anpassen** auf dem Display angezeigt wird. Drücken Sie dann auf das linke Auswahlrاد.

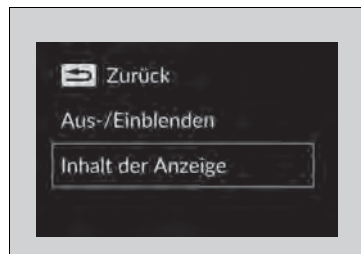

2. Drehen Sie das linke Auswahlrاد, um die Option **Inhalt der Anzeige** auszuwählen, und drücken Sie dann auf das linke Auswahlrاد.





3. Blättern Sie mit dem linken Auswahlrاد, um den gewünschten Inhalt auszuwählen, und drücken Sie dann auf das linke Auswahlrاد.

Fahrer-Informationssystem – rechter Bereich

Das Fahrer-Informationssystem zeigt Informationen wie die geschätzte Fahrstrecke und den Kraftstoffverbrauch des Fahrzeugs an. Es zeigt außerdem Meldungen wie Warnungen und andere nützliche Informationen an.

Wenn eine Warnmeldung angezeigt wird, überprüfen Sie die Meldung, wenden Sie sich an einen Händler und lassen Sie das Fahrzeug bei Bedarf überprüfen. Wenn die Meldung

 **Motoröldruck niedrig**,  **Motortemperatur zu hoch** oder  **Niedriger Motorölstand** angezeigt wird, lesen Sie bitte die folgenden Seiten.

- **Wenn die Warnung „Motoröldruck niedrig“ angezeigt wird** S. 630
- **Überhitzen des Motors** S. 628
- **Wenn die Warnung „Niedriger Motorölstand“ angezeigt wird** S. 636

Umschalten des Displays

Drehen Sie das rechte Auswahlrad, um verschiedene Inhalte anzuzeigen.

Umschalten des Displays

Sie können Inhalte zur Anzeige hinzufügen oder davon entfernen.

- **Anzeige anpassen** S. 156

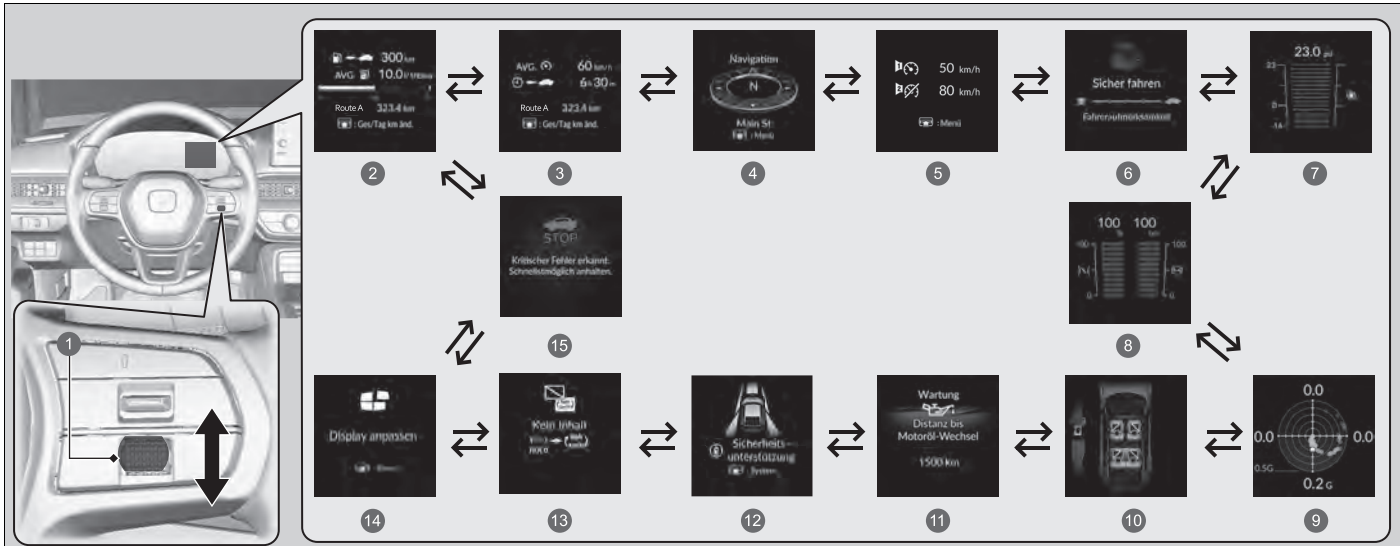

- | | | | |
|---|---|----|---------------------------------------|
| 1 | Rechtes Auswahrad | 9 | Beschleunigungsmesser S. 152 |
| 2 | Reichweite/Kraftstoff/Gesamtkilometerzähler/Tageskilometerzähler S. 141 | 10 | Sicherheitsgurte S. 153 |
| 3 | Drehzahl/Zeit/Gesamtkilometerzähler/Tageskilometerzähler S. 143 | 11 | Wartung S. 153 |
| 4 | Navigation/Kompass S. 144 | 12 | Sicherheitsanzeigen S. 154 |
| 5 | Geschwindigkeitsalarm S. 145 | 13 | Kein Inhalt/Einheit umschalten S. 155 |
| 6 | Aufmerksamkeitsassistent S. 146 | 14 | Anzeige anpassen S. 156 |
| 7 | Turbo-Anzeige S. 150 | 15 | Warnmeldungen S. 157 |
| 8 | Anzeige für Gaspedalstellung/Bremsdruck S. 151 | | |

Reichweite/Kraftstoff/Gesamtkilometerzähler/ Tageskilometerzähler

Drücken Sie das rechte Auswahrad, um zwischen Tageskilometerzähler A, Tageskilometerzähler B und Gesamtkilometerzähler zu wechseln.

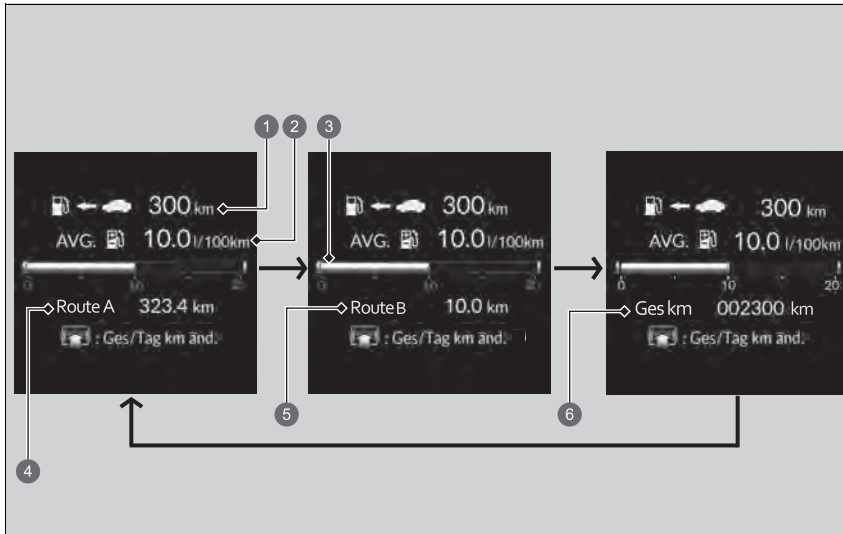

- ① Reichweite
- ② Durchschnittlicher Kraftstoffverbrauch
- ③ Aktueller Kraftstoffverbrauch
- ④ Tageskilometerzähler A
- ⑤ Tageskilometerzähler B
- ⑥ Gesamtkilometerzähler

■ Gesamtkilometerzähler

Gibt die Gesamtzahl der Meilen oder Kilometer an, die das Fahrzeug zurückgelegt hat.

■ Tageskilometerzähler

Zeigt die seit dem letzten Zurücksetzen zurückgelegten Kilometer oder Meilen an. Die Tageskilometerzähler A und B können zur Erfassung von zwei verschiedenen Strecken benutzt werden.

Zurücksetzen eines Tageskilometerzählers

Um den Tageskilometerzähler zurückzusetzen, rufen Sie ihn auf, drücken und halten Sie das rechte Auswahrad und wählen Sie dann **Zurücksetzen**.

- Der Tageskilometerzähler wird auf 0.0 zurückgesetzt.

■ Reichweite

Gibt die voraussichtliche Distanz an, die mit dem restlichen Kraftstoff zurückgelegt werden kann. Die geschätzte Distanz basiert auf dem aktuellen Kraftstoffverbrauch des Fahrzeugs.

■ Durchschnittlicher Kraftstoffverbrauch

Zeigt den voraussichtlichen durchschnittlichen Kraftstoffverbrauch jedes Tageskilometerzählers in l/100 km oder mpg an.

Die Anzeige wird in vorgegebenen Abständen aktualisiert. Wird ein Tageskilometerzähler zurückgesetzt, wird auch der durchschnittliche Kraftstoffverbrauch zurückgesetzt.

■ Aktueller Kraftstoffverbrauch

Der aktuelle Kraftstoffverbrauch wird in Form eines Balkendiagramms in l/100 km oder mpg dargestellt.

» Reichweite

Die angezeigte Reichweite ist nur ein Schätzwert und kann sich von der tatsächlichen Distanz unterscheiden, die das Fahrzeug zurücklegen kann.

» Durchschnittlicher Kraftstoffverbrauch

Sie können individuell einstellen, wann der durchschnittliche Kraftstoffverbrauch zurückgesetzt werden soll.

► **Benutzerdefinierte Funktionen** S. 297

■ Drehzahl/Zeit/Gesamtkilometerzähler/Tageskilometerzähler

Drücken Sie das rechte Auswahlrad, um zwischen Tageskilometerzähler A, Tageskilometerzähler B und Gesamtkilometerzähler zu wechseln.

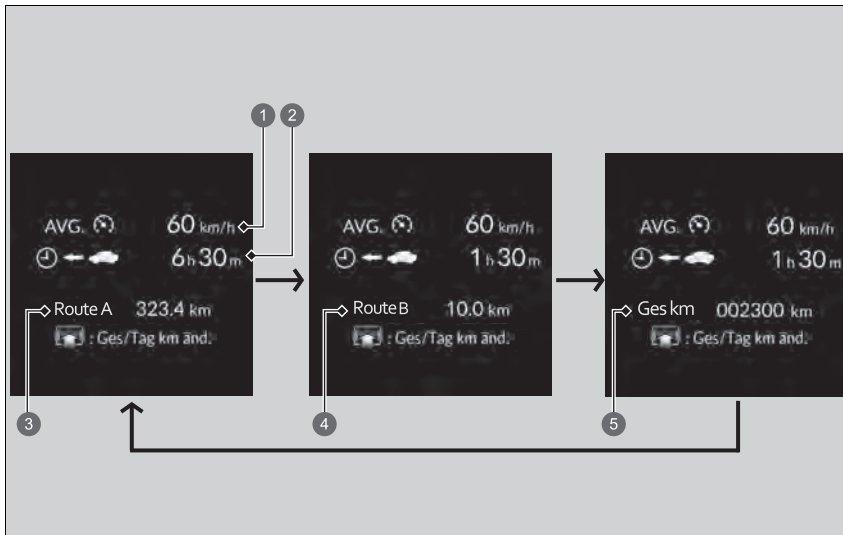

- ❶ Durchschnittsgeschwindigkeit
- ❷ Gefahrene Zeit
- ❸ Tageskilometerzähler A
- ❹ Tageskilometerzähler B
- ❺ Gesamtkilometerzähler

■ Gesamtkilometerzähler

➤ **Gesamtkilometerzähler** S. 142

■ Tageskilometerzähler

➤ **Tageskilometerzähler** S. 142

■ Durchschnittsgeschwindigkeit

Zeigt die Durchschnittsgeschwindigkeit in km/h oder mph seit dem letzten Zurücksetzen von Tageskilometerzähler A oder Tageskilometerzähler B an.

■ Gefahrene Zeit

Gibt die gefahrene Zeit seit dem letzten Zurücksetzen von Tageskilometerzähler A oder Tageskilometerzähler B an.

■ Navigation

■ Kompass

Zeigt den Kompassbildschirm an.

■ Schritt-für-Schritt-Wegbeschreibung

Wenn die Navigationsführung vom Navigationssystem*, von Android Auto oder von Apple CarPlay bereitgestellt wird, werden Schritt-für-Schritt-Wegbeschreibungen zu Ihrem Ziel angezeigt.

➤ **Siehe Navigationssystemhandbuch**

➤ **Android Auto™** S. 293

➤ **Apple CarPlay** S. 289

➤ Durchschnittsgeschwindigkeit

Sie können individuell einstellen, wann die Durchschnittsgeschwindigkeit zurückgesetzt werden soll.

➤ **Benutzerdefinierte Funktionen** S. 297

➤ Gefahrene Zeit

Sie können individuell einstellen, wann die gefahrene Zeit zurückgesetzt werden soll.

➤ **Benutzerdefinierte Funktionen** S. 297

➤ Navigation

Sie können wählen, ob während der Routenführung die Schritt-für-Schritt-Wegbeschreibung angezeigt werden soll oder nicht.

➤ **Benutzerdefinierte Funktionen** S. 297

Modelle mit Navigationssystem

Wenn der Kompass oder die Schritt-für-Schritt-Wegbeschreibungen angezeigt werden, können Sie einige Funktionen des Navigationssystems auf dem Fahrer-Informationsdisplay steuern, indem Sie das rechte Auswahlrad drücken.

➤ **Siehe Navigationssystemhandbuch**

Schritt-für-Schritt-Wegbeschreibungen sind möglicherweise nicht für alle Apps verfügbar.

■ Geschwindigkeitsalarm

Aktiviert den Geschwindigkeitsalarm und ändert die Einstellung des Geschwindigkeitsalarms.

Drücken Sie das rechte Auswahrad, um den Einstellungsbildschirm anzuzeigen, und drehen Sie es dann. Die Einstellung für den Geschwindigkeitsalarm ändert sich wie folgt:

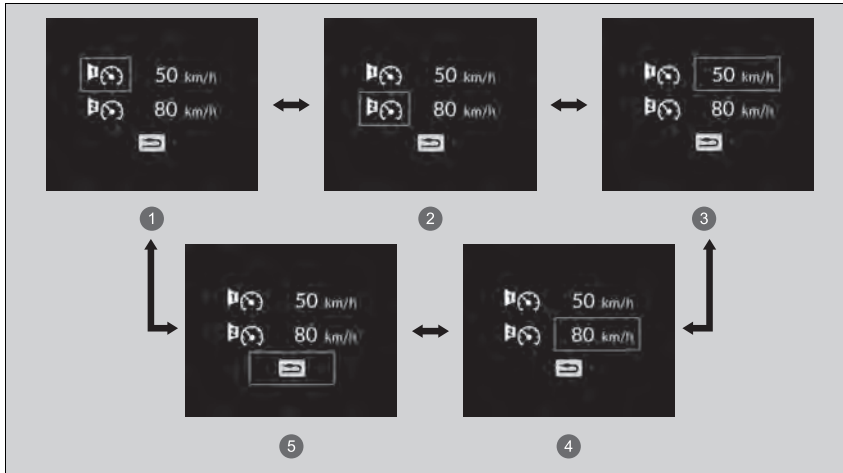

- ① Geschwindigkeitsalarm 1 Ein/Aus*1
- ② Geschwindigkeitsalarm 2 Ein/Aus*1
- ③ Geschwindigkeitseinstellung Geschwindigkeitsalarm 1 (50 km/h*1)
- ④ Geschwindigkeitseinstellung Geschwindigkeitsalarm 2 (80 km/h*1)
- ⑤ Zurück

*1: Standardeinstellung

■ Aufmerksamkeitsassistent

Der Aufmerksamkeitsassistent analysiert Lenkbewegungen und stellt dadurch fest, ob das Fahrverhalten auf einen schläfrigen oder unaufmerksamen Fahrer schließen lässt. Wenn er ein solches Fahrverhalten feststellt, wird der Aufmerksamkeitsgrad des Fahrers im Fahrer-Informationsdisplay angezeigt.

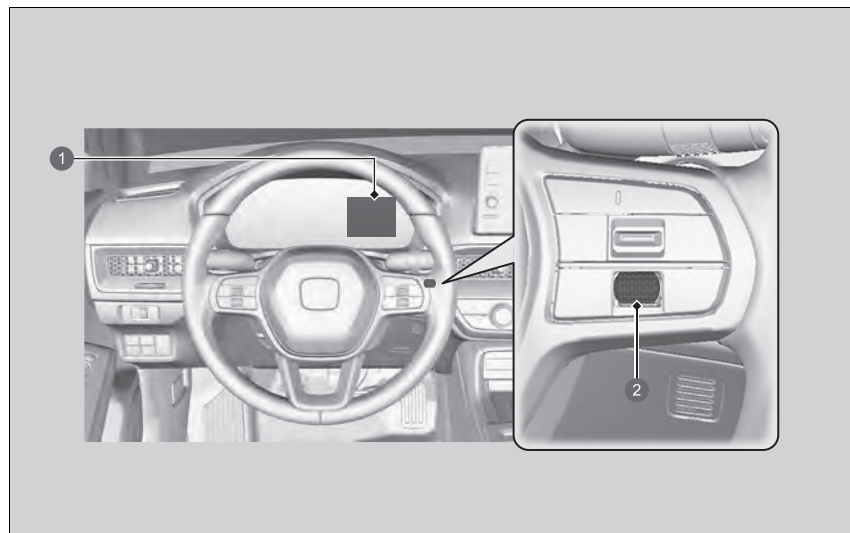

- ① Fahrer-Informationsdisplay
- ② Rechtes Auswahlrad

► Aufmerksamkeitsassistent

Der Aufmerksamkeitsassistent kann nicht immer erkennen, ob der Fahrer müde oder unaufmerksam ist. Wenn Sie sich unabhängig vom Feedback des Systems müde fühlen, halten Sie an einem sicheren Ort an und ruhen Sie sich so lange wie nötig aus.

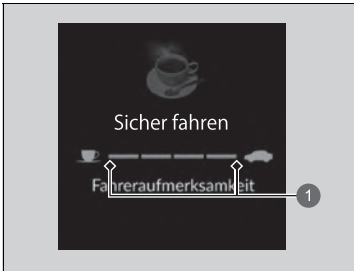

Wenn Sie auf dem Fahrer-Informationsdisplay den Aufmerksamkeitsassistenten auswählen, leuchten die Balken weiß auf, um den Grad der Aufmerksamkeit des Fahrers anzuzeigen.

➤ **Umschalten des Displays** S. 139

1 Niveau



Wenn zwei Balken aufleuchten, wird die Meldung **Fahreraufmerksamkeit niedrig** angezeigt.



Wenn nur noch ein Balken angezeigt wird, ertönt ein Piepton, das Lenkrad vibriert und die Kaffeetasse wird orange. Damit wird der Fahrer darauf aufmerksam gemacht, dass wegen zu niedrigen Aufmerksamkeitsniveaus eine Pause erforderlich ist. Wenn die Kaffeetasse orange leuchtet, halten Sie an einem sicheren Ort an und ruhen Sie sich so lange wie nötig aus.

Die orangefarbene Kaffeetasse erlischt, wenn das rechte Auswahrad gedreht wird oder wenn das System feststellt, dass der Fahrer normal fährt. Wenn der Fahrer keine Pause macht und das System weiterhin erkennt, dass der Fahrer sehr müde ist, leuchtet die Kaffeetasse nach ca. 15 Minuten erneut orange, ein Signalton ertönt und das Lenkrad vibriert.

Die Warnungen werden nicht angezeigt, wenn die Fahrzeit 30 Minuten oder weniger beträgt.

■ **Der Aufmerksamkeitsassistent wird zurückgesetzt, wenn:**

- der Motor ausgeschaltet ist.
- der Fahrer den Sicherheitsgurt löst und die Tür öffnet, während das Fahrzeug steht.

■ **Damit der Aufmerksamkeitsassistent funktioniert:**

- muss die Fahrzeuggeschwindigkeit über 40 km/h liegen
- muss die Systemanzeige der elektrischen Servolenkung (EPS) ausgeschaltet sein.

■ **Je nach Fahrbedingungen oder anderen Faktoren funktioniert der Aufmerksamkeitsassistent unter folgenden Umständen ggf. nicht.**

- Die Lenkhilfe des aktiven Spurhalteassistenten (LKAS) ist aktiv.
 - ☒ **Aktiver Spurhalteassistent (LKAS)** S. 475
- Der Zustand der Straße ist schlecht, z. B. bei unbefestigter oder holpriger Oberfläche.
- Es ist windig.
- Der Fahrer bewegt das Fahrzeug häufig offensiv, z. B. bei Spurwechseln oder Beschleunigungen.

■ **Individuelle Anpassung**

Sie können die Einstellungen des Aufmerksamkeitsassistenten ändern. Wählen Sie **Vibrations- und akustischer Alarm, Nur Vibrations-Alarm** oder **AUS**.

☒ **Benutzerdefinierte Funktionen** S. 297

Wenn Sie den Betriebsmodus auf EIN stellen, wird der **Vibrations- und akustische Alarm** aktiviert, auch wenn die Einstellungen des Aufmerksamkeitsassistenten bei der letzten Fahrt geändert wurden.

☒ **Damit der Aufmerksamkeitsassistent funktioniert:**

Die Balken auf dem Fahrer-Informationssystem bleiben ausgeblendet, es sei denn, der Aufmerksamkeitsassistent ist in Betrieb.

■ Turbo-Anzeige

Wenn der Turbolader Ladedruck erzeugt, zeigt diese Anzeige an, dass der Ladedruck zunimmt.

■ Anzeige für Gaspedalstellung/Bremsdruck

Linkslenker-Ausführung

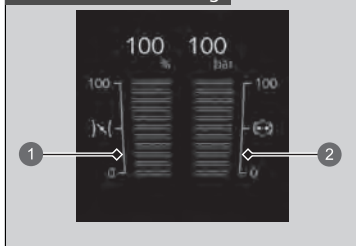

■ Gaspedalstellungsanzeige

Zeigt die Position des Gaspedals in Prozent an.

■ Bremsdruckanzeige

Zeigt den Bremsdruck in bar^{*1} oder psi^{*2} an, wenn die Bremse betätigt wird.

① Gaspedalstellungsanzeige

② Bremsdruckanzeige

Rechtslenker-Ausführung

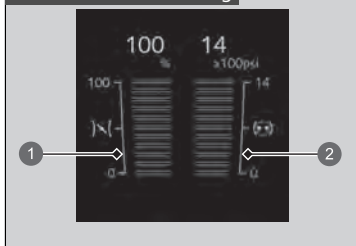

① Gaspedalstellungsanzeige

② Bremsdruckanzeige

*1: Linkslenker-Ausführung

*2: Rechtslenker-Ausführung

■ Beschleunigungsmesser

Zeigt die Kraft (G) und Richtung der Last an, die während der Fahrt auf das Fahrzeug einwirkt.

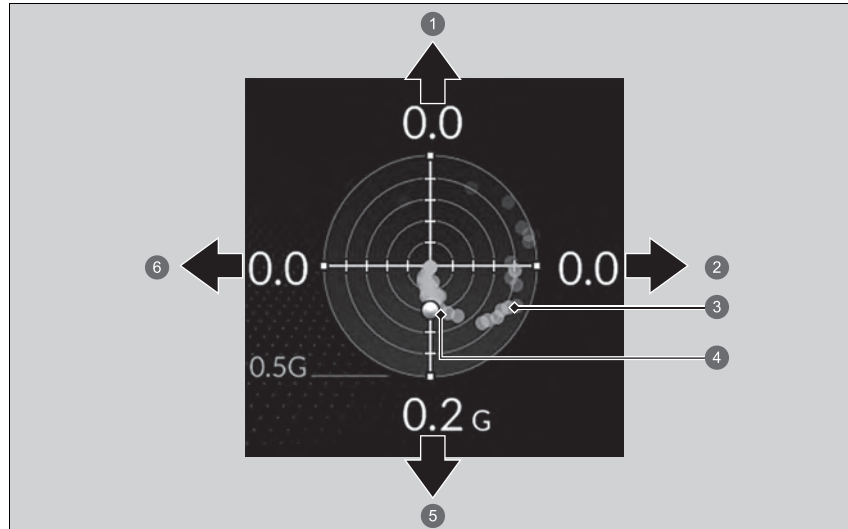

- ① Beim Verlangsamen während der Vorwärtsfahrt/beim Beschleunigen während der Rückwärtsfahrt
- ② Beim Lenken nach links
- ③ Seitenkräfte der letzten drei Sekunden (weiß)
- ④ Seitenkraft in Echtzeit (gelb)
- ⑤ Beim Beschleunigen während der Vorwärtsfahrt/beim Verlangsamen während der Rückwärtsfahrt
- ⑥ Beim Lenken nach rechts

► Beschleunigungsmesser

Sie können die maximal angezeigte Kraft (G) ändern.

► **Honda LogR** S. 341

■ Sicherheitsgurte

Wird unter bestimmten Bedingungen angezeigt, wenn einer der Sicherheitsgurte angelegt bzw. nicht angelegt ist.

🔍 **Sicherheitsgurterinnerung** S. 42

■ Wartung

Zeigt das Wartungsintervallsystem an.

🔍 **Wartungsintervallsystem*** S. 531

■ Sicherheitsanzeigen

Zeigt farblich oder mit Buchstaben den Status des Spurhalteassistenten RDM (Road Departure Mitigation), des CMBS und des Toter-Winkel-Assistenten (Blind Spot Information)* an, beispielsweise „Ein“, „Aus“ oder „Fehler“.

Die folgenden Farben geben den Status eines der oben genannten Systeme an:

- Grün: Das System ist eingeschaltet.
- Grau: Das System ist ausgeschaltet.
- Orange: Es liegt ein Problem mit dem System vor.

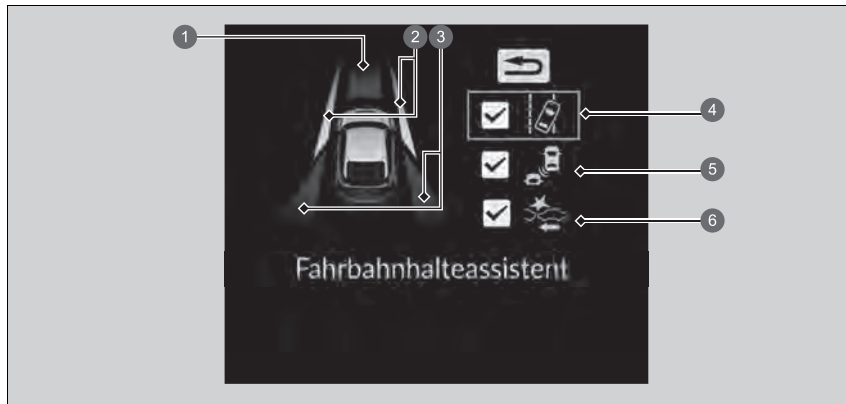

- 1 Bereichsinfo für das Bremssystem zur Kollisionsminderung
- 2 Bereichsinfo für den Fahrbahnhalteassistenten RDM (Road Departure Mitigation)
- 3 Bereichsinfo für den Toter-Winkel-Assistenten (Blind Spot Information)*
- 4 Symbol und Statusinfo für den Fahrbahnhalteassistenten RDM (Road Departure Mitigation)
- 5 Symbol und Statusinfo für den Toter-Winkel-Assistenten (Blind Spot Information)*
- 6 Symbol und Statusinfo für das Bremssystem zur Kollisionsminderung

* Nicht bei allen Modellen verfügbar

► Sicherheitsanzeigen

Wenn ein System orange aufleuchtet, lassen Sie Ihr Fahrzeug sofort von einem Händler überprüfen.

Zum Ein- und Ausschalten der einzelnen Systeme drücken Sie zunächst das rechte Auswahlrad, um die Anzeige zu wechseln. In der nächsten Anzeige können Sie auswählen, welches System ein- oder ausgeschaltet werden soll.

- **Spurhalteassistenten RDM (Road Departure Mitigation) ein- und ausschalten** S. 452
- **CMBS Ein und Aus** S. 438
- **Toter-Winkel-Assistent Ein und Aus** S. 427

Sie können den Status der einzelnen Funktionen auch anhand der Farbe der Anzeige überprüfen.

- **Anzeige präventives Fahrerassistenzsystem (CMBS) (orange)** S. 113
- **Anzeige präventives Fahrerassistenzsystem (CMBS) (grau)** S. 113
- **Anzeige Spurhalteassistent (orange)** S. 113
- **Anzeige Spurhalteassistent (grau)** S. 113
- **Auto Off-Anzeige Lenkhilfe des Spurhalteassistenten** S. 113
- **Sicherheitsanzeige (orange)** S. 114
- **Sicherheitsanzeige (grün/grau)** S. 116

■ Einheiten Geschwindigkeit/Abstand



Ermöglicht die Anzeige einer anderen Einheit auf dem Fahrer-Informationsdisplay sowie die Einstellung der angezeigten Werte auf km und km/h oder Meilen und mph.

Halten Sie das rechte Auswahlrädchen gedrückt, wenn Sie auf dem Fahrer-Informationsdisplay die Option **Kein Inhalt** wählen. Bei jedem Wechsel ändert sich die Einheit von km in Meilen, von km/h in mph oder umgekehrt. Danach wird einige Sekunden lang ein Bestätigungsbildschirm angezeigt.

■ Anzeige anpassen

■ Ordnen Sie den Inhalt im rechten Bereich an

Sie können auswählen, welche Inhalte im rechten Bereich angezeigt werden sollen.

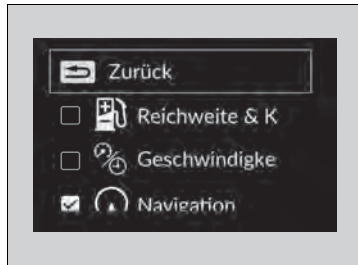
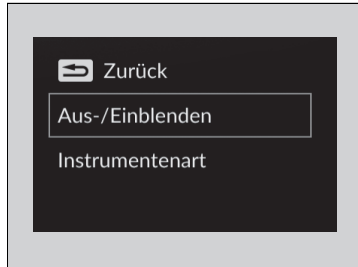

1. Drücken Sie das rechte Auswahlrad, wenn Sie auf dem Fahrer-Informationsdisplay die Option **Display anpassen** wählen.
2. Drehen Sie das rechte Auswahlrad, um die Option **Aus-/Einblenden** auszuwählen, und drücken Sie dann auf das rechte Auswahlrad.
3. Drehen Sie am rechten Auswahlrad, um zwischen den Inhalten zu blättern, und drücken Sie dann das rechte Auswahlrad, um sie zu aktivieren oder zu deaktivieren.

⌘ Ordnen Sie den Inhalt im rechten Bereich an

Grau dargestellte Inhalte können nicht aus dem rechten Bereich entfernt werden.

Wenn Sie die Einstellungen anpassen, betätigen Sie die Feststellbremse.

■ Instrumentendesign ändern

Sie können das Instrumentendesign in eine Rund- oder Balkenanzeige ändern.

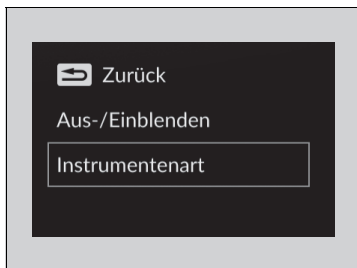

1. Drücken Sie das rechte Auswahlrad, wenn Sie auf dem Fahrer-Informationsdisplay die Option **Display anpassen** wählen.
2. Drehen Sie das rechte Auswahlrad, um die Option **Instrumentenart** auszuwählen, und drücken Sie dann auf das rechte Auswahlrad.

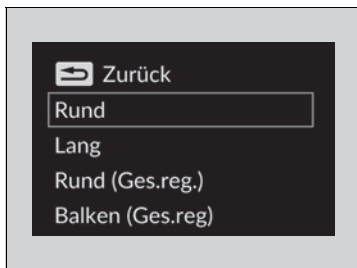

3. Blättern Sie mit dem rechten Auswahlrad, um die gewünschten Einstellungen auszuwählen, und drücken Sie dann auf das rechte Auswahlrad.

■ Warnungen

Sie können überprüfen, ob aktive Warnmeldungen vorhanden sind.

- ☒ **Warnungs- und Informationsmeldungen des Fahrer-Informationsdisplays** S. 117

☒ Instrumentendesign ändern

Bei Verwendung der Anzeigeart **Rund (Ges.reg.)** oder **Balken (Ges.reg.)** wird eine vereinfachte Anzeige verwendet, wenn die ACC in Betrieb ist.

Die **+R**-Anzeige kann nicht geändert werden.

☒ Warnungen

Wenn mehrere Warnungen oder Informationen vorliegen, können Sie das rechte Auswahlrad drehen, um weitere Warnungen anzuzeigen.

Bedienungselemente

Dieses Kapitel enthält Informationen über die Bedienungselemente, die für die Fahrt unerlässlich sind.

Uhr	160
Ver- und Entriegeln der Türen	
Schlüssel	161
Geringe Signalstärke der schlüssellosen Fernbedienung	163
Verriegeln/Entriegeln der Türen von außen	164
Verriegeln/Entriegeln der Türen von innen	170
Türschlösser mit Kindersicherungen	172
Heckklappe	173
Alarmanlage	176
Fenster	183

Bedienung der Schalter im Bereich des Lenkrads	
ENGINE START/STOP-Taste	185
Beleuchtung	188
Fernlichtassistent	193
Scheibenwischer und Waschanlage	196
Helligkeitseinstellung	199
Taste für Heckscheibenheizung/beheizbare Außenspiegel*	200
Einstellen des Lenkrads	201
Spiegel	
Rückspiegel	202
Elektrisch verstellbare Außenspiegel	204

Sitze	205
Innenraumkomfortausstattung	
Innenraumbeleuchtung	212
Stauraummerkmale	213
Sonstige Innenraum-Komfortmerkmale	221
Heizung*	225
Klimaautomatik*	231

* Nicht bei allen Modellen verfügbar

Einstellen der Uhr

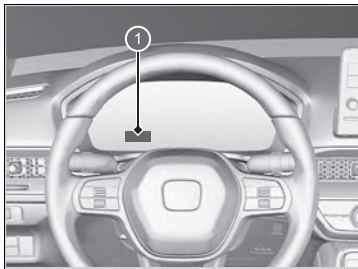

1 Uhr

Sie können auf dem Audio-/Informationsbildschirm die Uhrzeit manuell einstellen oder die Uhrzeitanzeige so ändern, dass die 12- oder 24-Stunden-Anzeige angezeigt wird.

➔ **Benutzerdefinierte Funktionen** S. 297

☒ Einstellen der Uhr

Die Uhr wird automatisch über das Audiosystem aktualisiert.

Die Uhr in der Instrumententafel ändert sich ebenfalls, wenn die die Uhr auf dem Audio-/Informationsbildschirm eingestellt wird.

Schlüssel

Dieses Fahrzeug wird mit folgendem Schlüssel geliefert:

Schlüssellose Fernbedienung



Die Schlüssel dienen zum Starten und Stoppen des Motors sowie zum Ver- und Entriegeln der Türen, der Heckklappe und der Tankklappe.

☒ Schlüssel

Alle Schlüssel sind mit einer Wegfahrsperre ausgerüstet. Die Wegfahrsperre trägt dazu bei, das Fahrzeug vor Diebstahl zu schützen.

☒ **Wegfahrsperre** S. 176

Beachten Sie die folgenden Hinweise, um Beschädigungen der Schlüssel zu vermeiden:

- Schützen Sie die Schlüssel vor direktem Sonnenlicht, hohen Temperaturen und hoher Feuchtigkeit.
- Lassen Sie die Schlüssel nicht fallen und stellen Sie keine schweren Gegenstände darauf.
- Schützen Sie die Schlüssel vor Flüssigkeiten, Staub und Sand.
- Zerlegen Sie die Schlüssel nicht (außer für einen Batteriewechsel).

Bei Beschädigung der Schaltungen in den Schlüsseln lässt sich der Motor möglicherweise nicht mehr starten und die Fernbedienung funktioniert nicht mehr.

Wenn die Schlüssel nicht korrekt funktionieren, lassen Sie sie von einem Händler prüfen.

■ Integrierter Schlüssel

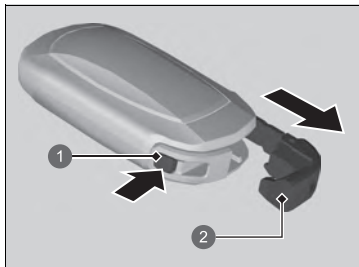

- ① Entriegelungstaste
- ② Integrierter Schlüssel

Der integrierte Schlüssel kann zum Entriegeln der Türen verwendet werden, wenn die Batterie der schlüssellosen Fernbedienung leer und das Entriegeln über die Zentralverriegelung nicht mehr möglich ist.

Um den integrierten Schlüssel zu entnehmen, drücken Sie die Entriegelungstaste und ziehen Sie den Schlüssel heraus. Um den integrierten Schlüssel wieder einzusetzen, drücken Sie diesen in die schlüssellose Fernbedienung, bis er darin einrastet.

■ Anhänger mit Schlüsselnummer

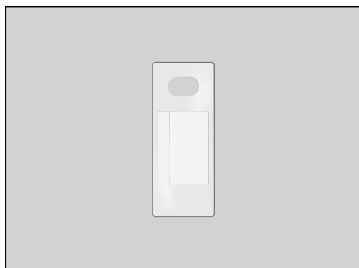

Auf dem Anhänger ist eine Nummer angegeben, die Sie beim Kauf eines Ersatzschlüssels angeben müssen.

☒ Anhänger mit Schlüsselnummer

Bewahren Sie den Schlüsselnummernanhänger an einem sicheren Ort außerhalb des Fahrzeugs auf. Wenn Sie einen zusätzlichen Schlüssel erwerben möchten, wenden Sie sich an einen Händler.

Wenn Sie Ihren Schlüssel verloren haben und den Motor nicht mehr starten können, wenden Sie sich an einen Händler.

Geringe Signalstärke der schlüssellosen Fernbedienung

Das Fahrzeug sendet Funkwellen, um die schlüssellose Fernbedienung zu lokalisieren und damit den Motor zu starten sowie alle Türen, die Heckklappe und die Tankklappe zu ver- und entriegeln.

In den folgenden Fällen kann das Starten des Motors sowie das Ver-/Entriegeln der Türen, der Heckklappe und der Tankklappe gesperrt werden oder der Betrieb kann instabil sein:

- Es werden starke Funkwellen von in der Nähe befindlichen Geräten übertragen.
- Sie tragen die schlüssellose Fernbedienung zusammen mit Telekommunikationsgeräten, Laptops, Mobiltelefonen oder Wireless-Geräten.
- Die schlüssellose Fernbedienung wird von einem metallischen Gegenstand berührt oder abgedeckt.

☒ Geringe Signalstärke der schlüssellosen Fernbedienung

Die Kommunikation zwischen der schlüssellosen Fernbedienung und dem Fahrzeug schwächt die Batterie der schlüssellosen Fernbedienung.

Die Batteriebensdauer beträgt etwa 2 Jahre, diese variiert jedoch je nach Nutzungshäufigkeit.

Die Batterie wird geschwächt, wenn die schlüssellose Fernbedienung starke Funkwellen empfängt. Vermeiden Sie, diese neben elektrischen Geräten wie zum Beispiel Fernseher und PC abzulegen.

Durch Ausschalten des Funkwellenempfangs lässt sich der Batterieverbrauch verringern. Wenn Sie die Verriegelungs- und die Entriegelungstaste etwa drei Sekunden lang gleichzeitig gedrückt halten, blinkt die LED zweimal und der Funkwellenempfang wird ausgeschaltet.

Wenn Sie eine beliebige Taste auf der schlüssellosen Fernbedienung einmal drücken, empfängt sie wieder Funkwellen.

Verriegeln/Entriegeln der Türen von außen

■ Anwendung des schlüssellosen Zugangssystems (Smart Entry & Start)

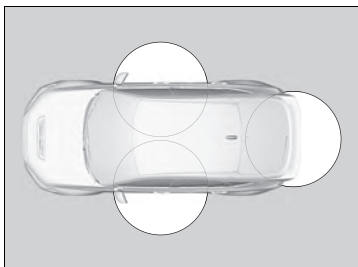

Wenn Sie die schlüssellose Fernbedienung bei sich tragen, können Sie damit die Türen, die Tankklappe und die Heckklappe ver-/entriegeln. Sie können die Türen, die Tankklappe und die Heckklappe in einem Radius von etwa 80 cm um den äußeren Türgriff oder mit der Heckklappenentriegelungstaste verriegeln/entriegeln.

▣ Verriegeln/Entriegeln der Türen von außen

Wenn der Schalter der Innenraumbeleuchtung in der Türposition steht, schaltet sich die Innenraumbeleuchtung beim Entriegeln der Türen und der Heckklappe ein. Wenn keine Tür geöffnet wird: Die Beleuchtung wird nach 30 Sekunden ausgeblendet. Türen und Heckklappe wieder verriegelt: Die Beleuchtung erlischt sofort.

▣ **Innenraumbeleuchtung** S. 212

▣ Anwendung des schlüssellosen Zugangssystems (Smart Entry & Start)

Wenn innerhalb von 30 Sekunden nach dem Entriegeln des Fahrzeugs mit dem schlüssellosen Zugangssystem (Smart Entry & Start) weder eine Tür noch die Heckklappe geöffnet wird, verriegeln Türen und Heckklappe automatisch wieder.

Sie können die Türen nur dann mit der Fernbedienung oder dem schlüssellosen Zugangssystem (Smart Entry & Start) ver- oder entriegeln, wenn der Betriebsmodus FAHRZEUG AUS aktiviert ist.

Das Fahrzeug kann nicht mit dem schlüssellosen Zugangssystem verriegelt werden, wenn eine Tür geöffnet ist.

■ Verriegeln der Türen und der Heckklappe

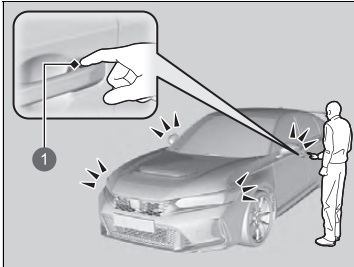

1 Türschlosssensor

Berühren Sie den Türschlosssensor an der Vordertür oder drücken Sie die Verriegelungstaste an der Heckklappe.

- Einige Außenleuchten blinken dreimal; alle Türen und die Heckklappe werden verriegelt und die Alarmanlage wird aktiviert.

Rechtslenker-Ausführung

- Die Super-Verriegelung ist aktiviert.

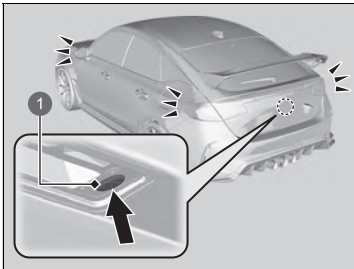

1 Verriegelungstaste

☒ Anwendung des schlüssellosen Zugangssystems (Smart Entry & Start)

- Lassen Sie die schlüssellose Fernbedienung beim Aussteigen nicht im Fahrzeug. Tragen Sie diese bei sich.
- Auch wenn Sie die schlüssellose Fernbedienung nicht bei sich tragen, können Sie die Türen und die Heckklappe verriegeln/entriegeln, solange sich eine andere Person mit der Fernbedienung in Reichweite befindet.
- Die Tür kann entriegelt werden, wenn der Türgriff durch heftigen Regen mit Wasser bedeckt ist oder sich in einer Waschanlage befindet und die schlüssellose Fernbedienung in Reichweite ist.
- Wenn Sie mit Handschuhen einen vorderen Türgriff anfassen oder einen Türschlosssensor berühren, um die Türen zu ver- oder zu entriegeln, kann es vorkommen, dass der Türsensor langsam oder nicht reagiert.
- Nach dem Verriegeln der Tür haben Sie maximal zwei Sekunden Zeit, am Türgriff zu ziehen, um zu prüfen, ob die Tür verriegelt ist. Wenn Sie die Tür sofort nach dem Verriegeln wieder entriegeln müssen, warten Sie mindestens zwei Sekunden und ziehen Sie dann am Griff. Andernfalls wird die Tür nicht entriegelt.
- Die Tür kann möglicherweise nicht geöffnet werden, wenn Sie unmittelbar nach dem Anfassen des Türgriffs daran ziehen. Fassen Sie den Griff wieder an und überprüfen Sie, dass die Tür entriegelt ist, bevor Sie am Griff ziehen.
- Selbst innerhalb des 80-cm-Radius können Sie die Türen und die Heckklappe unter Umständen nicht mit der schlüssellosen Fernbedienung ver-/entriegeln, wenn sich diese über- oder unterhalb des äußeren Griffs befindet.
- Das schlüssellose Zugangssystem funktioniert möglicherweise nicht, wenn es sich zu nahe an der Tür oder Türscheibe befindet.

■ Entriegeln der Türen und der Heckklappe

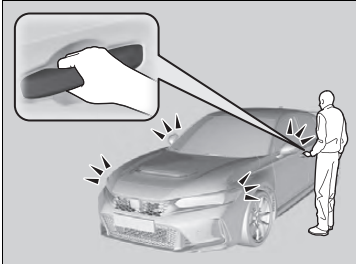

- Fassen Sie den Griff der Fahrertür an:
- Die Fahrertür sowie die Tankklappe werden entriegelt.
 - Einige Außenleuchten blinken einmal.
- Fassen Sie den Griff der Beifahrertür an:
- Alle Türen und die Heckklappe werden entriegelt.
 - Einige Außenleuchten blinken einmal.

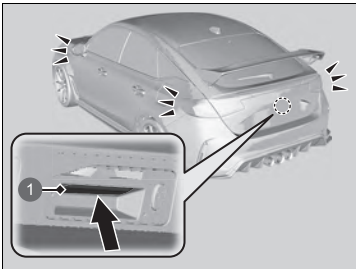

1 Heckklappenentriegelungstaste

- Drücken und halten Sie die Entriegelungstaste für die Heckklappe.
- Die Heckklappe wird entriegelt.
 - Einige Außenleuchten blinken einmal.

▣ Anwendung des schlüssellosen Zugangssystems (Smart Entry & Start)

Die Moduseinstellungen für Blinken und Entriegeln können am Audio-/Informationsbildschirm individuell angepasst werden.

▣ **Benutzerdefinierte Funktionen** S. 297

Mit der Fernbedienung

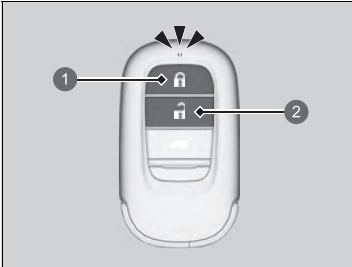

- ① Verriegelungstaste
- ② Entriegelungstaste

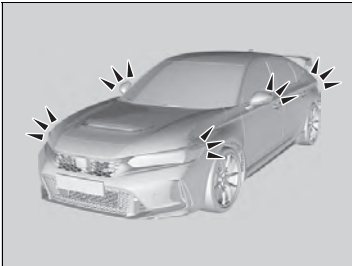

■ Verriegeln der Türen und der Heckklappe

Drücken Sie die Verriegelungstaste.

- ▶ Ein Teil der Außenbeleuchtung blinkt dreimal auf, alle Türen, die Heckklappe und die Tankklappe werden verriegelt und die Alarmanlage wird eingeschaltet.

Rechtslenker-Ausführung

- ▶ Die Super-Verriegelung ist aktiviert.

■ Entriegeln der Türen und der Heckklappe

Drücken Sie die Entriegelungstaste.

Einmal:

- ▶ Ein Teil der Außenbeleuchtung blinkt einmal, und die Fahrertür und der Tankdeckel werden entriegelt.

Zweimal:

- ▶ Die verbleibenden Türen und die Heckklappe werden entriegelt.

⌘ Mit der Fernbedienung

Wenn innerhalb von 30 Sekunden nach dem Entriegeln des Fahrzeugs über die Fernbedienung weder eine Tür noch die Heckklappe geöffnet wird, werden die Türen und die Heckklappe automatisch wieder verriegelt.

Sie können die Türen nur dann mit der Fernbedienung ver- oder entriegeln, wenn der Betriebsmodus FAHRZEUG AUS aktiviert ist.

Rechtslenker-Ausführung

Wenn sich die schlüssellose Fernbedienung im Inneren des Fahrzeugs befindet und der Warnton ertönt, lassen sich die Türen nicht verriegeln. Wenn Sie eine Tür verriegeln möchten, während die Fernbedienung sich im Fahrzeug befindet, führen Sie eine der folgenden Vorgehensweisen viermal aus:

- Drücken Sie die Verriegelungstaste auf der schlüssellosen Fernbedienung.
- Drehen Sie den Schlüssel im Zylinder auf Verriegeln.
- Berühren Sie den Türschlossensensor am Türgriff oder drücken Sie die Verriegelungstaste an der Heckklappe.

Die Fernbedienung sendet Signale mit geringer Leistung. Ihre Reichweite kann sich daher von Umgebung zu Umgebung unterscheiden.

Das Fahrzeug kann nicht mit der Fernbedienung verriegelt werden, wenn eine Tür geöffnet ist.

Wenn sich die Reichweite der Fernbedienung verändert, geht vermutlich die Batterie zur Neige.

Wenn die LED beim Drücken der Taste nicht mehr aufleuchtet, ist die Batterie vollständig entladen.

⌘ Wechsel der Batterie der Fernbedienung

S. 582

■ Entriegeln der Türen mit einem Schlüssel

Wenn die Entriegelungstaste der schlüssellosen Fernbedienung nicht funktioniert, verwenden Sie stattdessen den Schlüssel. Das Schlüsselloch befindet sich auf der Rückseite des Türgriffs.



Führen Sie den Schlüssel von der Unterseite des Griffs aus in den Schließzylinder ein und drehen Sie ihn.

Rechtslenker-Ausführung

Die Super-Verriegelung wird aufgehoben und die Fahrtür wird entriegelt.

» Entriegeln der Türen mit einem Schlüssel

Beim Entriegeln wird zuerst die Fahrtür entriegelt. Durch zweites Drehen des Schlüssels innerhalb von ein paar Sekunden werden die verbleibenden Türen und die Heckklappe nicht entriegelt.

Wenn Sie eine Tür mit dem Schlüssel entriegeln, während die Alarmanlage aktiviert ist, wird der Alarm ausgelöst.

Die Einstellung des Türentriegelungsmodus kann individuell angepasst werden.

» **Benutzerdefinierte Funktionen** S. 297

Es kann ohne Fernbedienung verriegelt werden.

» **Verriegeln einer Tür ohne Schlüssel** S. 169

■ Verriegeln einer Tür ohne Schlüssel

Wenn Sie den Schlüssel nicht bei sich tragen oder aus einem anderen Grund die Tür nicht mit dem Schlüssel verriegeln können, können Sie die Tür auch ohne Schlüssel verriegeln.

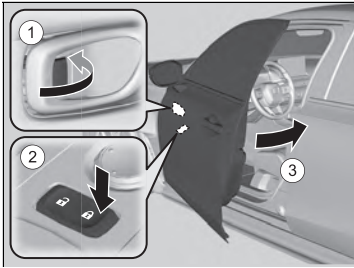

■ Verriegeln der Fahrertür

Drücken Sie die Türverriegelung nach vorn ① oder drücken Sie den Zentralverriegelungsschalter in die Verriegelungsrichtung ②, ziehen Sie anschließend am Türaußengriff ③ und halten Sie diesen fest. Schließen Sie die Tür und lassen Sie den Griff los.

■ Verriegeln der Fahrgasttüren

Drücken Sie die Türverriegelung nach vorn und schließen Sie die Tür.

■ Ausspersicherung

Wenn sich die schlüssellose Fernbedienung im Innern des Fahrzeugs befindet, lassen sich Türen und Heckklappe nicht verriegeln.

» Verriegeln einer Tür ohne Schlüssel

Beim Verriegeln der Fahrertür werden alle anderen Türen und die Heckklappe ebenfalls verriegelt.

Stellen Sie vor dem Verriegeln einer Tür sicher, dass sich der Schlüssel außerhalb des Fahrzeugs befindet.

Verriegeln/Entriegeln der Türen von innen

■ Mit der Türverriegelung

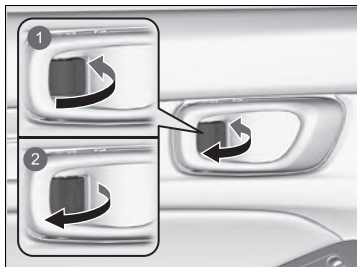

- 1 Verriegeln
- 2 Entriegeln

■ Verriegeln einer Tür

Drücken Sie die Türverriegelung nach vorn.

■ Entriegeln einer Tür

Ziehen Sie die Türverriegelung nach hinten.

■ Entriegeln mit dem Innentürgriff der Vordertüren

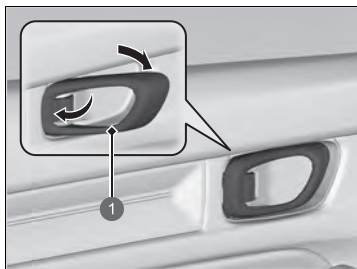

- 1 Innentürgriff

Ziehen Sie am vorderen Innentürgriff.

- Die Tür entriegelt und öffnet sich in einer Bewegung.

⌘ Mit der Türverriegelung

Wenn Sie die Tür mit der Türverriegelung in der Fahrertür verriegeln, werden alle anderen Türen und die Heckklappe ebenfalls verriegelt.

Wenn Sie die Tür mit der Türverriegelung in der Fahrertür entriegeln, wird nur die Fahrertür entriegelt.

⌘ Entriegeln mit dem Innentürgriff der Vordertüren

Die Innentürgriffe der Vordertüren sind so konzipiert, dass Passagiere auf den Vordersitzen die Tür in einer Bewegung öffnen können.

Allerdings erfordert diese Funktion, dass die vorderen Passagiere nie am Innentürgriff ziehen, wenn das Fahrzeug in Bewegung ist.

Kinder sollten stets auf dem Rücksitz mitfahren, wo eine Kindersicherung an den Türschlössern angebracht ist.

🔑 **Türschlösser mit Kindersicherungen** S. 172

■ Verwenden des Zentralverriegelungsschalters

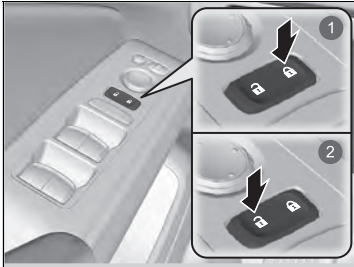

- ① Verriegeln
- ② Entriegeln

Drücken Sie den Zentralverriegelungsschalter wie gezeigt, um alle Türen, die Heckklappe und die Tankklappe zu ver- bzw. entriegeln.

☒ Verwenden des Zentralverriegelungsschalters

Wenn Sie eine Vordertür mit dem Zentralverriegelungsschalter ver-/entriegeln, werden alle anderen Türen, die Heckklappe und die Tankklappe ebenfalls ver-/entriegelt.

Türschlösser mit Kindersicherungen

Bei aktivierter Kindersicherung können die hinteren Türen unabhängig von der Position der Türverriegelung nicht von innen geöffnet werden.

■ Einstellen der Kindersicherung

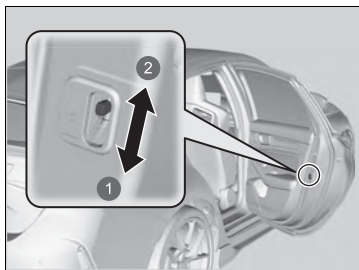

- ① Verriegeln
- ② Entriegeln

Schieben Sie den Hebel in der Fondtür in die Verriegelungsposition und schließen Sie die Tür.

■ Beim Öffnen der Tür

Öffnen Sie die Tür mit dem Außentürgriff.

☒ Türschlösser mit Kindersicherungen

Wenn Sie die Tür bei aktivierter Kindersicherung vom Innenbereich des Fahrzeugs aus öffnen möchten, stellen Sie die Türverriegelung in die Entriegelungsposition, öffnen Sie das hintere Fenster und greifen Sie mit dem Arm aus dem geöffneten Fenster zum Außentürgriff.

Vorsichtsmaßnahmen beim Öffnen/Schließen der Heckklappe

Achten Sie stets darauf, dass sich keine Personen und Objekte im Heckklappenbereich befinden, bevor Sie diese öffnen oder schließen.

- Öffnen Sie die Heckklappe vollständig.
 - ▶ Wenn die Heckklappe nicht vollständig geöffnet ist, kann sie sich durch ihr eigenes Gewicht schließen.
- Seien Sie vorsichtig, wenn es windig ist. Durch Wind kann sich die Heckklappe schließen.

Halten Sie die Heckklappe während der Fahrt geschlossen, um:

- ▶ Mögliche Beschädigungen zu vermeiden.
- ▶ Abgase vor dem Eindringen in das Fahrzeug zu hindern.
 - ☒ **Kohlenmonoxid** S. 95

⚠ Vorsichtsmaßnahmen beim Öffnen/Schließen der Heckklappe

⚠ WARNUNG

Beim Öffnen und Schließen der Heckklappe besteht Verletzungsgefahr.

Vergewissern Sie sich vor dem Öffnen oder Schließen, dass sich keine Personen im Bereich der Heckklappe aufhalten.

Achten Sie darauf, sich nicht den Kopf an der Heckklappe zu stoßen bzw. Ihre Hände beim Schließen der Heckklappe nicht zwischen Heckklappe und Gepäckraum zu legen.

Wenn Sie bei laufendem Motor Gepäck im Gepäckraum ablegen bzw. herausnehmen, halten Sie sich vom Auspuff fern. Sie könnten sich verbrennen.

Befördern Sie keine Personen im Gepäckraum. Diese können bei einer starken Bremsung, bei plötzlicher Beschleunigung oder bei einem Unfall verletzt werden.

Öffnen/Schließen der Heckklappe

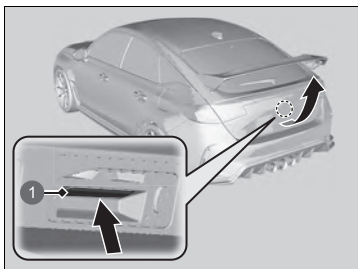

1 Heckklappenentriegelungstaste

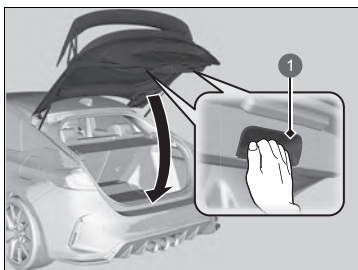

1 Innentürgriff

Wenn alle Türen entriegelt sind oder die Entriegelungstaste für die Heckklappe auf der Fernbedienung gedrückt wird, wird die Heckklappe entriegelt.

Drücken Sie die Heckklappenentriegelungstaste und heben Sie die Heckklappe zum Öffnen an.

Wenn Sie die schlüssellose Fernbedienung bei sich tragen, müssen Sie die Heckklappe vor dem Öffnen nicht entriegeln.

Zum Schließen der Heckklappe greifen Sie den inneren Griff, ziehen Sie die Heckklappe nach unten und schließen Sie sie von außen.

Wenn Sie die Heckklappe bei verriegelter Fahrertür schließen, wird sie automatisch verriegelt.

► Einige Außenleuchten blinken dreimal.

☒ Öffnen/Schließen der Heckklappe

- Lassen Sie die schlüssellose Fernbedienung beim Aussteigen nicht im Fahrzeug. Tragen Sie diese bei sich.
- Auch wenn Sie die schlüssellose Fernbedienung nicht am Körper tragen, können Sie die Heckklappe entriegeln, solange sich eine andere Person mit der Fernbedienung in Reichweite befindet.
- Lassen Sie die schlüssellose Fernbedienung nicht im Gepäckraum liegen und schließen Sie die Heckklappe. Der Warnton ertönt und die Heckklappe kann nicht geschlossen werden.

■ Mit der Fernbedienung

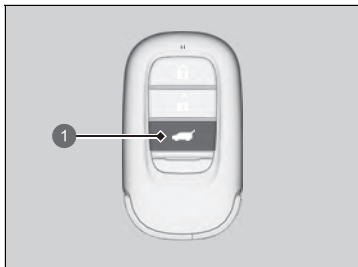

① Heckklappenentriegelungstaste

Drücken Sie die Heckklappenentriegelungstaste, um die Heckklappe zu entriegeln.

☒ Mit der Fernbedienung

Wenn Sie die Heckklappe mit der Fernbedienung entriegeln und öffnen, wird sie beim Schließen automatisch verriegelt.

Wegfahrsperr

Dieses System sorgt dafür, dass der Motor nur mit registrierten Schlüsseln gestartet werden kann.

Beachten Sie beim Drücken der **ENGINE START/STOP**-Taste folgende Hinweise:

- Halten Sie Gegenstände, die starke Funkwellen aussenden, von der **ENGINE START/STOP**-Taste fern.
- Stellen Sie sicher, dass der Schlüssel nicht durch einen metallischen Gegenstand verdeckt wird oder diesen berührt.
- Bringen Sie den Schlüssel eines anderen Fahrzeugs mit Wegfahrsperr nicht in die Nähe der **ENGINE START/STOP**-Taste.

Halten Sie den Schlüssel von Magneten fern. Elektronikgeräte wie Fernseher oder Audiosysteme erzeugen ein starkes Magnetfeld. Selbst ein Schlüsselanhänger kann magnetisiert werden.

Wegfahrsperr

ACHTUNG

Wenn der Zündschlüssel im Fahrzeug verbleibt, kann das Fahrzeug gestohlen werden oder unerwartet ins Rollen geraten.

Nehmen Sie den Zündschlüssel stets mit, wenn Sie das Fahrzeug unbeobachtet lassen.

Nehmen Sie keine Änderungen am System vor und schließen Sie keine weiteren Vorrichtungen daran.

Dadurch kann das System beschädigt und das Fahrzeug fahruntüchtig werden.

Wenden Sie sich an einen Händler, wenn das System die Codierung Ihres Schlüssels wiederholt nicht erkennt.

Wenden Sie sich an einen Händler, wenn Sie Ihren Schlüssel verloren haben und Ihr Fahrzeug nicht starten können.

Rechtslenker-Ausführung

Betätigen und halten Sie das Bremspedal, bevor Sie das Fahrzeug nach dem Abklemmen der Batterie erstmals wieder starten.

Alarm

Der Alarm wird aktiviert, wenn die Heckklappe, die Motorhaube oder die Türen gewaltsam geöffnet werden. Der Alarm wird nicht aktiviert, wenn die Heckklappe oder die Türen mit der Fernbedienung oder dem schlüssellosen Zugangssystem geöffnet werden.

■ Wenn der Alarm ausgelöst wird

Die Hupe ertönt mit Unterbrechungen und einige Außenleuchten blinken.

■ So wird der Alarm deaktiviert

Entriegeln Sie das Fahrzeug mit der Fernbedienung, dem schlüssellosen Zugangssystem (Smart Entry & Start) oder indem Sie den Betriebsmodus einschalten. Die Anlage wird deaktiviert, zusammen mit der Hupe und den Blinkleuchten.

■ Aktivieren des Alarms

Der Alarm wird automatisch aktiviert, wenn die folgenden Bedingungen erfüllt sind:

- Der Betriebsmodus ist auf FAHRZEUG AUS gestellt.
- Die Motorhaube ist geschlossen.
- Alle Türen und die Heckklappe wurden von außen mit der Fernbedienung oder dem schlüssellosen Zugangssystem verriegelt.

■ Wenn der Alarm aktiviert wird

Die Alarmanzeige auf dem Armaturenbrett blinkt und das Blinkintervall ändert sich nach ca. 15 Sekunden.

■ So wird der Alarm abgebrochen

Der Alarm wird abgeschaltet, wenn das Fahrzeug mit der Fernbedienung oder dem schlüssellosen Zugangssystem entriegelt oder der Betriebsmodus eingeschaltet wird. Gleichzeitig erlischt die Alarmanlagenanzeige.

☒ Alarm

Nehmen Sie keine Änderungen am System vor und schließen Sie keine weiteren Vorrichtungen daran. Dadurch kann das System beschädigt und das Fahrzeug fahruntüchtig werden.

Der Alarm wird etwa 5 Minuten fortgesetzt, bevor die Alarmanlage deaktiviert wird.

Die Anlage durchläuft 30-sekündige Zyklen, in denen die Hupe ertönt und die Warnblinkanlage eingeschaltet wird. In bestimmten Situationen bleibt die Alarmanlage auch länger als 5 Minuten eingeschaltet.

Aktivieren Sie die Alarmanlage nicht, wenn sich jemand im Fahrzeug befindet oder ein Fenster geöffnet ist. Unter folgenden Umständen kann der Alarm versehentlich ausgelöst werden:

- Entriegeln der Tür mit der Türverriegelung.
- Öffnen der Motorhaube mit der Motorhaubenentriegelung.

Wenn die Batterie bei aktivierter Alarmanlage vollständig entladen ist, wird der Alarm möglicherweise ausgelöst, sobald die Batterie geladen oder ausgetauscht wird.

Deaktivieren Sie in diesem Fall den Alarm, indem Sie eine Tür mit der Fernbedienung oder dem schlüssellosen Zugangssystem (Smart Entry & Start) entriegeln.

Wenn Sie eine Tür mit dem integrierten Schlüssel entriegeln, während die Alarmanlage aktiviert ist, wird der Alarm ausgelöst.

■ Informationen zur Batterie der Alarmanlage

Herstellereinformationen:

FDK CORPORATION

Handelsname: FDK

Anschrift: Shibaura Crystal Shinagawa, 1-6-41 Konan, Minato-ku, Tokyo 108-8212 Japan

Handhabung:

Nicht kurzschließen, zerlegen, verformen, erhitzen oder verbrennen. Legen Sie die Batterie nicht auf ein Metallgehäuse, eine Metallplatte oder antistatisches Material. Bei Verwendung von mehreren Zellen müssen beim Austausch der Batterien alle Batterien gleichzeitig durch neue Batterien ersetzt werden. Kombinieren Sie keine unterschiedlichen Batterietypen, neue und alte Batterien vom selben Typ oder Batterien vom selben Typ unterschiedlicher Hersteller. Verwenden Sie die Batterien ausschließlich für die angegebenen Zwecke.

Lagerung:

Lagern Sie die Batterien in gut belüfteten, trockenen und kühlen Umgebungen. Halten Sie sie von Wasser, Regen, Schnee, Frost oder Taukondensation fern. Lagern Sie die Batterien nicht in der Nähe von Wärmequellen oder heißer Luft. Setzen Sie die Batterien nicht direkter Sonneneinstrahlung aus. Achten Sie darauf, dass die Verpackung nicht durch Taukondensation nass wird, wenn sie aus einer kalten in eine warme und feuchte Umgebung gebracht wird. Im Lagerbereich sollten ausreichend Brandbekämpfungsmittel installiert sein. Halten Sie die Batterien von Kindern fern.

Hinweis: Dieser Inhalt basiert auf dem Gesetz und kann ohne vorherige Ankündigung geändert werden.

» Alarm

Rechtslenker-Ausführung

Das System kann u. a. unter den folgenden Bedingungen versehentlich aktiviert werden:

- Das Fahrzeug ist in einer automatisierten Garage geparkt.
 - Das Fahrzeug wird mit unter hohem Druck stehendem Wasser oder in einer automatischen Waschanlage gewaschen.
 - Das Fahrzeug wird mit dem Zug, auf einer Fähre oder auf einem Anhänger transportiert.
 - Das Fahrzeug ist starkem Regen oder stürmischem Wetter ausgesetzt.
 - Eis wird vom Fahrzeug entfernt.
- Betätigen Sie die **OFF**-Taste für Ultraschallsensor/Neigungssensor, um nicht versehentlich den Alarm zu aktivieren.

🔊 **Ultraschallsensoren** * S. 179

Ultraschallsensoren*

Die Ultraschallsensoren werden nur dann aktiviert, wenn der Alarm eingestellt ist. Wenn die Sensoren erkennen, dass sich ein Eindringling im Innenraum bewegt oder durch ein Fenster ins Fahrzeug eindringt, löst der Sensor den Alarm aus.

■ So wird der Alarm ohne Aktivierung der Ultraschallsensoren eingestellt

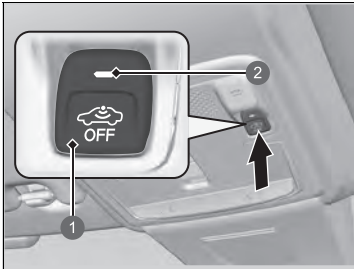

- 1 **OFF**-Taste für Ultraschallsensor/ Neigungssensor
- 2 Anzeige

Sie können die Alarmanlage einstellen, ohne den Ultraschallsensor zu aktivieren.

Um das Ultraschallsensorsystem auszuschalten, stellen Sie den Betriebsmodus auf FAHRZEUG AUS, indem Sie die **POWER**-Taste drücken und dann die **OFF**-Taste für den Ultraschallsensor/Neigungssensor drücken.

- Die Anzeige leuchtet rot.

Um das Ultraschallsensor-System wieder zu aktivieren, drücken Sie die **OFF**-Taste.

Die Ultraschallsensoren werden bei jeder Aktivierung der Alarmanlage eingeschaltet, auch wenn sie beim letzten Mal ausgeschaltet wurden.

☒ Ultraschallsensoren*

Unabhängig davon, ob die Ultraschallsensoren aktiviert wurden, kann die Alarmanlage nur mit der Fernbedienung oder dem schlüssellosen Zugangssystem, nicht aber mit dem Schlüssel abgeschaltet werden.

Sie können prüfen, ob die Alarmanlage ohne Ihr Wissen aktiviert wurde. Wenn die Alarmanlage aktiviert wurde, blinkt die Anzeige 5 Minuten lang, nachdem Sie die Tür entriegelt und die Anlage deaktiviert haben.

Wenn Sie jedoch das Stromversorgungssystem einschalten, hört die Anzeige nach 5 Sekunden auf zu blinken.

Wenn der Ultraschallsensor defekt ist oder eine andere Störung vorliegt, wird die Anzeige 5 Minuten lang eingeschaltet, nachdem Sie die Tür entriegelt und die Anlage deaktiviert haben.

Wenn Sie das Stromversorgungssystem jedoch einschalten, erlischt die Anzeige.

Die Alarmanlage kann unter den folgenden Bedingungen versehentlich durch die Ultraschallsensoren aktiviert werden:

- Jemand ist im Fahrzeug.
- Ein Fenster ist offen.
- Zubehör oder Kleidung hängen im Fahrzeug

* Nicht bei allen Modellen verfügbar

Neigungssensor*

Der Neigungssensor wird nur beim Einschalten des Alarms aktiviert. Wenn das Fahrzeug angehoben wird, um es abzuschleppen oder die Räder o. Ä. abzubauen, löst der Sensor den Alarm aus.

■ So wird der Alarm ohne Aktivierung des Neigungssensors eingestellt

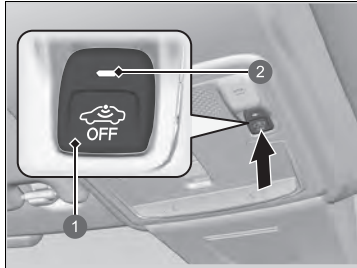

- 1 OFF-Taste für Ultraschallsensor/
Neigungssensor
- 2 Anzeige

Sie können die Alarmanlage einstellen, ohne den Neigungssensor zu aktivieren.

Um das Neigungssensorsystem auszuschalten, stellen Sie den Betriebsmodus auf FAHRZEUG AUS, indem Sie die **POWER**-Taste drücken und dann die **OFF**-Taste für den Ultraschallsensor/Neigungssensor drücken.

► Die Anzeige leuchtet rot.

Um es wieder zu aktivieren, drücken Sie die **OFF**-Taste für den Ultraschallsensor/Neigungssensor. Der Neigungssensor wird bei jeder Aktivierung des Alarms eingeschaltet, auch wenn er beim letzten Mal ausgeschaltet wurde.

» Neigungssensor*

Unabhängig davon, ob der Neigungssensor aktiviert wurde, kann die Alarmanlage nur mit der Fernbedienung oder dem schlüssellosen Zugangssystem, nicht aber mit dem Schlüssel abgeschaltet werden.

Sie können prüfen, ob die Alarmanlage ohne Ihr Wissen aktiviert wurde. Wenn die Alarmanlage aktiviert wurde, blinkt die Anzeige 5 Minuten lang, nachdem Sie die Tür entriegelt und die Anlage deaktiviert haben.

Wenn Sie jedoch das Stromversorgungssystem einschalten, hört die Anzeige nach 5 Sekunden auf zu blinken.

Wenn der Neigungssensor defekt ist oder eine andere Störung vorliegt, leuchtet die Anzeige 5 Minuten lang, nachdem Sie die Tür entriegelt und die Anlage deaktiviert haben.

Wenn Sie das Stromversorgungssystem jedoch einschalten, erlischt die Anzeige.

Schalten Sie den Neigungssensor nicht ein, wenn das Fahrzeug angehoben oder aufgebockt wird.

Super-Verriegelung*

Die Super-Verriegelung deaktiviert die Türverriegelungen an allen Türen für besseren Diebstahlschutz.

Die Türen können nicht von innen geöffnet werden, wenn die Super-Verriegelung aktiviert wurde.

■ Verriegeln der Türen ohne Super-Verriegelung mit einem Hauptverriegelungsschlüssel

1. Halten Sie die Fahrertür geschlossen.
2. Öffnen Sie die Beifahrertür oder die Fondtür, und drücken Sie entweder den Türschalter auf der Fahrer- oder Beifahrerseite in Verriegelungsrichtung.
3. Schließen Sie die Beifahrertür oder die Fondtür, ohne den Türgriff zu berühren.



- 1 Verriegeln
- 2 Zentralverriegelungsschalter der Fahrertür
- 3 Zentralverriegelungsschalter der Beifahrertür

Super-Verriegelung*

⚠ WARNUNG

Wenn die Super-Verriegelung aktiviert wird, darf sich niemand im Inneren des Fahrzeugs befinden. Eingesperrte Personen können ernsthaft erkranken oder aufgrund der bei Sonne angestauten Hitze im Inneren des Fahrzeugs sterben.

Stellen Sie sicher, dass sich niemand im Inneren des Fahrzeugs befindet, bevor Sie die Super-Verriegelung aktivieren.

Wenn Sie eine Tür mit dem integrierten Schlüssel entriegeln, während die Alarmanlage aktiviert ist, wird der Alarm ausgelöst.

Wenn die Super-Verriegelung aktiviert wurde, bleibt sie auch dann aktiviert, wenn Sie die Heckklappe entriegeln.

* Nicht bei allen Modellen verfügbar

■ Verriegeln der Türen ohne Super-Verriegelung mit dem integrierten Schlüssel

Mit dem integrierten Schlüssel können die Türen verriegelt werden, ohne die Super-Verriegelung zu aktivieren, auch wenn Sie die schlüssellose Fernbedienung nicht bei sich tragen.

1. Ziehen Sie bei geöffneter Fahrertür den Türgriff heraus und verriegeln Sie die Tür mit dem integrierten Schlüssel.
2. Nehmen Sie den integrierten Schlüssel heraus und schließen Sie die Tür, während Sie weiterhin am Türgriff ziehen.

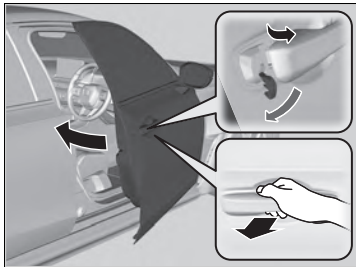

Öffnen/Schließen der elektrischen Fensterheber

Die mit Fensterhebern ausgestatteten Fenster können mit den Schaltern an den Türen geöffnet und geschlossen werden, wenn der Betriebsmodus auf EIN steht.

Mit den Schaltern auf der Fahrerseite können alle Fenster geöffnet und geschlossen werden. Damit die Fenster von einer anderen Position als dem Fahrersitz aus geöffnet und geschlossen werden können, muss die fahrerseitige Fensterhebersperre ausgeschaltet sein (nicht gedrückt, Kontrollleuchte ausgeschaltet).

Wenn die Fensterhebersperre gedrückt wird, leuchtet die Kontrollleuchte auf und nur das Fahrertürfenster kann betätigt werden. Schalten Sie die Fensterhebersperre ein, wenn sich Kinder im Fahrzeug befinden.

Öffnen/Schließen der Fenster mit automatischer Öffnen-/Schließen-Funktion

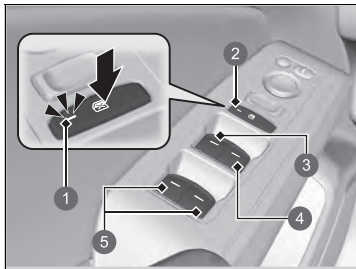

- 1 Anzeige
- 2 Fensterhebersperre
- 3 Fensterheberschalter Fahrersitz
- 4 Beifahrerfensterschalter
- 5 Fensterheberschalter im Fond*

Manuelle Betätigung

Öffnen: Drücken Sie den Schalter leicht nach unten, bis die gewünschte Position erreicht ist.

Schließen: Ziehen Sie den Schalter leicht nach oben, bis die gewünschte Position erreicht ist.

Automatischer Betrieb

Öffnen: Drücken Sie den Schalter stärker herunter.

Schließen: Ziehen Sie den Schalter stärker hoch.

Das Fenster wird vollständig geöffnet oder geschlossen. Sie können das Fenster jederzeit anhalten, indem Sie den Schalter kurz drücken oder ziehen.

Öffnen/Schließen der elektrischen Fensterheber

⚠️ WARNUNG

Werden beim Schließen eines Fenster mit elektrischem Fensterheber die Hände oder Finger einer Person eingeklemmt, kann dies ernsthafte Verletzungen verursachen.

Bevor die Fenster geschlossen werden, ist sicherzustellen, dass die Mitfahrer genügend Abstand haben.

WARNUNG: Nehmen Sie stets den Zündschlüssel mit, wenn Sie das Fahrzeug unbeaufsichtigt oder mit anderen Insassen zurücklassen.

Automatische Öffnen/Schließen-Funktion an den Frontscheiben

Wenn Sie in den Betriebsmodus FAHRZEUG AUS wechseln, können die Fensterheber noch 10 Minuten lang betätigt werden.

Diese Funktion wird durch das Öffnen einer Vordertür aufgehoben.

Automatische Öffnen/Schließen-Funktion an allen Fenstern

Wenn Sie in den Betriebsmodus FAHRZEUG AUS wechseln, können die Fensterheber noch 10 Minuten lang betätigt werden.

Durch das Schließen der Fahrertür wird diese Funktion aufgehoben.

* Nicht bei allen Modellen verfügbar

■ Öffnen/Schließen von Fenstern ohne automatische Öffnen-/Schließen-Funktion*



- 1 Schließen
- 2 Öffnen

Öffnen: Drücken Sie den Schalter herunter.

Schließen: Ziehen Sie den Schalter hoch.

Lassen Sie den Schalter los, wenn das Fenster die gewünschte Position erreicht hat.

■ Öffnen/Schließen der Fenster mit der Fernbedienung*

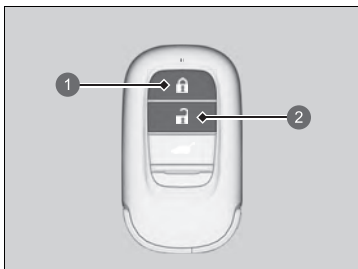

- 1 Verriegelungstaste
- 2 Entriegelungstaste

Öffnen: Drücken Sie die Entriegelungstaste.

Drücken Sie sie innerhalb von 10 Sekunden erneut und halten Sie sie gedrückt.

Schließen: Drücken Sie die Verriegelungstaste.

Drücken Sie sie innerhalb von 10 Sekunden erneut und halten Sie sie gedrückt.

Wenn die Fenster in der Mitte stoppen, wiederholen Sie den Vorgang.

☒ Öffnen/Schließen der elektrischen Fensterheber

Autoreverse

Wenn ein Fenster während des automatischen Schließvorgangs auf ein Hindernis trifft, wird der Schließvorgang unterbrochen und die Laufrichtung umgekehrt.

Die Autoreverse-Funktion am Fahrerfenster wird deaktiviert, wenn der Schalter permanent nach oben gezogen wird.

Die Hinderniserkennung der Autoreverse-Funktion wird abgeschaltet, kurz bevor das Fenster ganz geschlossen ist. Hierdurch wird sichergestellt, dass es vollständig schließt.

☒ Öffnen/Schließen der Fenster mit der Fernbedienung*

Sie können das Öffnen der Fenster mit der Fernbedienung über den Audio-/Informationsbildschirm aus- oder einschalten.

☒ **Benutzerdefinierte Funktionen** S. 297

ENGINE START/STOP-Taste

■ Wechseln des Betriebsmodus

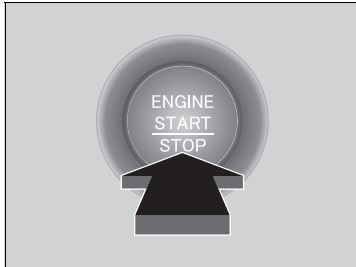

Wenn Sie die schlüssellose Fernbedienung bei sich tragen und die **ENGINE START/STOP**-Taste drücken, ohne das Bremspedal zu betätigen, ändert sich der Betriebsmodus in der folgenden Reihenfolge:

FAHRZEUG AUS → ZUBEHÖR → EIN →
FAHRZEUG AUS.

FAHRZEUG AUS:

Die Stromversorgung des Fahrzeugs ist ausgeschaltet.

ZUBEHÖR:

Das Audiosystem und einige Zubehörsysteme können verwendet werden.

EIN:

Alle Zubehörsysteme können verwendet werden.

☒ ENGINE START/STOP-Taste

Wenn die schlüssellose Fernbedienung in einer Aufbewahrungsbox oder an einer anderen Stelle, an der das Signal unterbrochen werden kann, abgelegt wurde, ändert sich der Betriebsmodus möglicherweise nicht.

■ Automatische Abschaltung

Wenn der Betriebsmodus ZUBEHÖR 30 bis 60 Minuten lang aktiv ist, wechselt das Fahrzeug automatisch in einen ähnlichen Modus wie FAHRZEUG AUS (SPERRE), um die Batterie zu schonen.

In diesem Modus gilt Folgendes:

Das Lenkrad blockiert nicht.

Die Türen können weder mit der Fernbedienung noch mit dem schlüssellosen Zugangssystem (Smart Entry & Start) verriegelt oder entriegelt werden.

Drücken Sie zweimal die **ENGINE START/STOP**-Taste, um in den Modus FAHRZEUG AUS (SPERRE) zu wechseln.

■ Erinnerung Betriebsmodus

Wenn Sie im Betriebsmodus ZUBEHÖR die Fahrertür öffnen, ertönt ein Warnton.

■ Erinnerung schlüssellose Fernbedienung

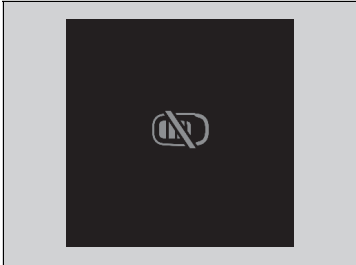

Wenn der Betriebsmodus auf einen anderen Modus als AUS gestellt ist und Sie die schlüssellose Fernbedienung aus dem Fahrzeug entfernen und die Tür schließen, ertönt ein Alarm. Wenn der Alarm weiterhin ertönt, bringen Sie die schlüssellose Fernbedienung an einen anderen Ort.

■ Wenn der Betriebsmodus auf ZUBEHÖR steht

Der Alarm ertönt von außerhalb des Fahrzeugs.

■ Wenn der Betriebsmodus auf EIN steht

Ein Alarm ertönt sowohl innerhalb als auch außerhalb des Fahrzeugs. Zudem erscheint auf dem Armaturenbrett eine Warnanzeige.

☒ Erinnerung schlüssellose Fernbedienung

Wenn sich die schlüssellose Fernbedienung im Funktionsbereich des Systems befindet und Sie die Fahrertür schließen, wird die Warnfunktion deaktiviert.

Wenn die schlüssellose Fernbedienung nach dem Starten des Motors aus dem Fahrzeug entnommen wird, können Sie nicht mehr den Modus der **ENGINE START/STOP**-Taste ändern oder den Motor erneut starten. Stellen Sie stets sicher, dass sich die Fernbedienung im Fahrzeug befindet, wenn Sie die **ENGINE START/STOP**-Taste betätigen.

Wenn die schlüssellose Fernbedienung durch ein Fenster aus dem Fahrzeug entnommen wird, ertönt kein Warnton.

Legen Sie die schlüssellose Fernbedienung weder auf das Armaturenbrett noch in das Handschuhfach. Dadurch könnte der Warnton ausgelöst werden. Wenn sonstige Bedingungen dafür sorgen, dass das Fahrzeug die Fernbedienung nicht lokalisieren kann, ertönt der Warnton möglicherweise auch dann, wenn sich die Fernbedienung im Funktionsbereich des Systems befindet.

Beleuchtung

■ Scheinwerfer/Positionsleuchten

Die Leuchten schalten sich je nach Umgebungshelligkeit automatisch ein. Sie können auch manuell ein- und ausgeschaltet werden.

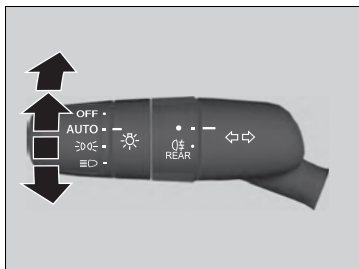

Die Außenbeleuchtung schaltet sich automatisch ein, wenn der Lichtschalter auf **AUTO** gestellt wird, während der Betriebsmodus EIN aktiv ist.

■ Manuelle Betätigung Scheinwerfer/Positionsleuchten:

Drehen Sie den Lichtschalter auf .

Positionsleuchten:

Drehen Sie den Lichtschalter auf .

Scheinwerfer/Positionsleuchten aus:

Drehen Sie den Lichtschalter auf **OFF** und lassen Sie ihn los, während die Feststellbremse angezogen ist.

- Die Beleuchtung schaltet sich automatisch wieder ein, wenn:
 - Der Lichtschalter wieder auf **OFF** gedreht und losgelassen wird.
 - Die Feststellbremse ist gelöst.

» Beleuchtung

Wenn die Scheinwerfer eingeschaltet sind, leuchtet auch die Lichtwarnanzeige auf dem Armaturenbrett.



» Lichtwarnanzeige S. 106

Die Scheinwerfer sind nur für Links- oder nur für Rechtslenkung geeignet. Beim Fahren auf Straßen mit anderen Verkehrsregeln muss der Scheinwerferstrahl eingestellt werden.

» Einstellen der Scheinwerferstreueung S. 429

» Scheinwerfer/Positionsleuchten

Wenn die Positionsleuchten eingeschaltet sind, werden auch die hinteren Kennzeichenleuchten eingeschaltet.

Wenn der Lichtschalter auf  oder  gestellt ist und die Stromversorgung ausgeschaltet wird, ertönt beim Öffnen der Fahrertür ein Warnton.

Wenn der Lichtschalter auf **AUTO** gestellt ist und die Umgebungshelligkeit gering ist, werden die Scheinwerfer und Positionsleuchten eingeschaltet, wenn Sie eine Tür entriegeln. Sie werden ausgeschaltet, wenn die Tür verriegelt wird.

Ihr Fahrzeug ist mit einer automatischen Scheinwerfereinstellung ausgestattet, die automatisch den vertikalen Winkel des Abblendlichts einstellt. Wenn Sie eine erhebliche Veränderung des Vertikalwinkels der Scheinwerfer feststellen, liegt möglicherweise eine Systemstörung vor. Lassen Sie das Fahrzeug von einem Händler prüfen.

■ Fernlicht

Wenn die Scheinwerfer eingeschaltet sind, drücken Sie den Hebel nach vorn. Ziehen Sie den Hebel zurück in seine Ausgangsposition, um zum Abblendlicht zurückzuschalten.

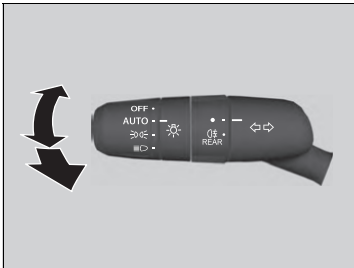

■ Lichthupe

Ziehen Sie den Hebel zurück, um das Fernlicht einzuschalten.

- Lassen Sie den Hebel los, um zum Abblendlicht zurückzukehren.

☒ Scheinwerfer/Positionsleuchten

Der Lichtsensor befindet sich an der unten gezeigten Position. Decken Sie den Lichtsensor nicht ab.

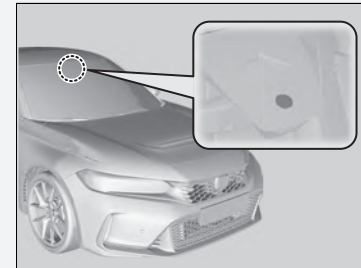

■ Blinker

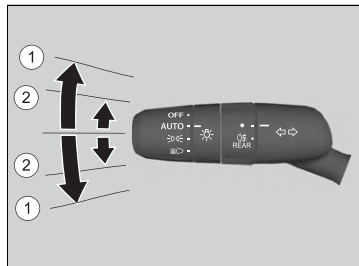

Die Blinker können verwendet werden, wenn der Betriebsmodus auf EIN gestellt ist.

■ ①: Blinker

Drücken Sie den Hebel je nach der Richtung, in die Sie abbiegen möchten, nach oben oder unten, wonach der Blinker zu blinken beginnt.

■ ②: One-Touch-Blinker

Wenn Sie den Hebel leicht nach oben oder unten drücken und loslassen, blinkt der Blinker dreimal.

- Wenn Sie den Hebel während des Blinkens leicht in die entgegengesetzte Richtung drücken, hört das Blinken auf.

» Blinker

Die Blinkeranzeige auf dem Armaturenbrett blinkt, wenn die Blinkleuchten außen blinken.

► **Blinker- und Warnblinkeranzeigen** S. 106

■ Wischerabhängige Fahrlichtschaltung

Die Scheinwerfer werden automatisch eingeschaltet, wenn die Scheibenwischer mehrmals innerhalb eines bestimmten Intervalls betätigt werden, während der Scheinwerferschalter auf **AUTO** steht.

Die Scheinwerfer werden automatisch einige Minuten später ausgeschaltet, wenn die Scheibenwischer anhalten.

■ Automatisches Ausschalten der Beleuchtung

15 Sekunden, nachdem Sie den Betriebsmodus FAHRZEUG AUS aktiviert, die Fernbedienung mitgenommen und die Fahrertür geschlossen haben, schalten sich die Scheinwerfer, die weitere Außenbeleuchtung und die Instrumentenbeleuchtung ab.

Befindet sich der Schalter allerdings in der Position , bleiben die Positionsleuchten an.

Wenn Sie den Betriebsmodus bei eingeschalteten Scheinwerfern auf FAHRZEUG AUS schalten, die Tür jedoch nicht öffnen, wird die Beleuchtung nach 10 Minuten automatisch ausgeschaltet (3 Minuten, wenn der Schalter auf **AUTO** steht).

Die Beleuchtung wird wieder eingeschaltet, wenn Sie die Fahrertür entriegeln oder öffnen. Wenn Sie die Tür entriegeln, diese innerhalb von 15 Sekunden jedoch nicht öffnen, wird die Beleuchtung ausgeschaltet. Wenn Sie die Fahrertür öffnen, ertönt ein Warnsignal, das Sie darauf hinweist, dass die Beleuchtung eingeschaltet ist.

☒ Wischerabhängige Fahrlichtschaltung

Diese Funktion wird aktiviert, während die Scheinwerfer in der Stellung **AUTO** ausgeschaltet sind. Die Helligkeit der Instrumententafel ändert sich nicht, wenn die Scheinwerfer eingeschaltet werden.

Bei dunkler Ambientebeleuchtung schaltet die Funktion zur automatischen Beleuchtungssteuerung die Scheinwerfer ein, unabhängig von der Anzahl der Wischvorgänge des Scheibenwischers.

Sie können die wischerabhängige Fahrlichtschaltung ein- und ausschalten.

➔ **Benutzerdefinierte Funktionen** S. 297

☒ Automatisches Ausschalten der Beleuchtung

Sie können die Einstellung des Zeitschalters für die automatische Scheinwerferabschaltung ändern.

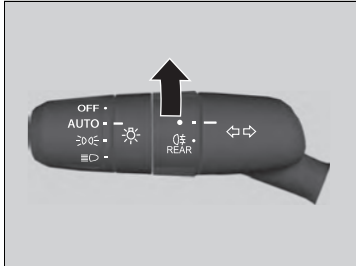

➔ **Benutzerdefinierte Funktionen** S. 297

■ Nebelschlussleuchte



Kann verwendet werden, wenn die Scheinwerfer eingeschaltet sind.

■ Einschalten der Nebelschlussleuchten

Drehen Sie den Schalter auf . Die Anzeige  wird eingeschaltet.

■ Tagfahrlicht

Das Tagfahrlicht leuchtet, wenn die folgenden Bedingungen erfüllt sind:

- der Betriebsmodus auf EIN eingestellt ist.
- Der Lichtschalter befindet sich in der Stellung **AUTO**.
- Das Umgebungslicht ist hell.

Wenn Sie bei stehendem Fahrzeug den Lichtschalter auf **OFF** drehen und loslassen, schaltet sich das Tagfahrlicht aus. Wenn die Feststellbremse gelöst wird, leuchten die Lichter wieder auf. Andernfalls leuchten die Leuchten wieder auf, wenn der Lichtschalter wieder auf **OFF** gedreht wird.

☒ Tagfahrlicht

Das Tagfahrlicht und die Positionsluchten haben dieselbe Lichtquelle.

Das Tagfahrlicht ist heller als die Positionsluchten.

Das Tagfahrlicht schaltet sich nicht ein, wenn die Positionsluchten manuell eingeschaltet wurden.

Fernlichtassistent

Die Weitwinkel-Frontkamera erkennt die Lichtquellen vor dem Fahrzeug, z. B. die Beleuchtung eines vorausfahrenden oder entgegenkommenden Fahrzeugs oder die Straßenbeleuchtung. Wenn Sie nachts fahren, wechselt das System die Scheinwerfereinstellung je nach Situation automatisch zwischen Abblendlicht und Fernlicht.

Verwendung des Fernlichtassistenten

■ Aktivierung des Systems

Wenn alle der folgenden Bedingungen erfüllt sind, leuchtet die automatische Fernlichtanzeige auf und das System schaltet je nach Situation automatisch zwischen Fernlicht und Abblendlicht um.

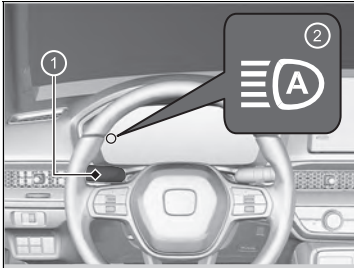

- ① Lichtschalter
- ② Fernlichtassistentanzeige

- Der Betriebsmodus ist auf EIN eingestellt.
- Der Lichtschalter befindet sich in der Stellung **AUTO**.
- Der Hebel befindet sich in der Abblendlichtstellung.
- Die Scheinwerfer wurden automatisch aktiviert.
- Außerhalb des Fahrzeugs ist es dunkel.

☒ Fernlichtassistent

Der Fernlichtassistent funktioniert nicht immer in jeder Situation. Das System dient lediglich der Unterstützung des Fahrers. Beobachten Sie stets Ihre Umgebung und wechseln Sie die Scheinwerfereinstellung bei Bedarf manuell zwischen Fernlicht und Abblendlicht.

Der Bereich bzw. die Entfernung, in dem bzw. in der die Kamera funktioniert, hängen von den Umgebungsbedingungen des Fahrzeugs ab.

Informationen zur Verwendung der an der Innenseite der Windschutzscheibe montierten Kamera finden Sie im folgenden Abschnitt.

☒ **Weitwinkel-Frontkamera** S. 495

Nur so arbeitet der Fernlichtassistent einwandfrei:

- Legen Sie keine Objekte auf das Armaturenbrett, die das Licht reflektieren.
- Halten Sie die Windschutzscheibe im Bereich der Kamera sauber. Achten Sie bei der Reinigung der Windschutzscheibe darauf, dass kein Reinigungsmittel auf das Objektiv der Kamera gelangt.
- Montieren Sie keine Objekte, Aufkleber oder Folien im Kamerabereich.
- Berühren Sie die Kameralinse nicht.

Wenn die Kamera einen starken Stoß bekommt oder der Bereich um die Kamera repariert werden muss, wenden Sie sich an einen Händler.

Ausschalten des Fernlichtassistenten

Der Fernlichtassistent kann ein- und ausgeschaltet werden.

☒ **Benutzerdefinierte Funktionen** S. 297

Wenn die Anzeige für den Fernlichtassistenten nicht aufleuchtet, obwohl alle Bedingungen erfüllt sind, wenden Sie eines der beiden nachfolgenden Verfahren an, damit die Anzeige aufleuchtet.

- Ziehen Sie den Hebel zu sich und lassen Sie ihn dann los.
- Drehen Sie den Lichtschalter auf  und drehen Sie den Lichtschalter dann auf **AUTO**.

■ Automatisches Umschalten zwischen Abblendlicht und Fernlicht

Wenn die automatische Fernlichtanzeige aufleuchtet, wird die Scheinwerfereinstellung entsprechend den folgenden Bedingungen zwischen Fernlicht und Abblendlicht gewechselt:

Fernlicht

Alle der folgenden Bedingungen müssen erfüllt sein, damit das Fernlicht eingeschaltet wird.

- Die Fahrzeuggeschwindigkeit beträgt mindestens 40 km/h.
- Es gibt keine vorausfahrenden oder entgegenkommenden Fahrzeuge mit eingeschalteten Scheinwerfern oder Rücklichtern.
- Die Fahrbahn ist nur wenig beleuchtet.



Abblendlicht

Eine der folgenden Bedingungen muss erfüllt sein, damit das Abblendlicht eingeschaltet wird.

- Die Fahrzeuggeschwindigkeit liegt bei maximal 24 km/h.
- Es gibt ein vorausfahrendes oder entgegenkommendes Fahrzeug mit eingeschalteten Scheinwerfern oder Rücklichtern.
- Die Fahrbahn ist stark beleuchtet.

☒ Verwendung des Fernlichtassistenten

In den folgenden Fällen stellt der Fernlichtassistent die Scheinwerfer möglicherweise nicht richtig ein oder der Zeitpunkt für das Umschalten hat sich möglicherweise geändert. Falls das automatische Umschalten Ihren Fahrgewohnheiten nicht entspricht, stellen Sie die Scheinwerfer manuell ein.

- Die Helligkeit der Scheinwerfer von vorausfahrenden oder entgegenkommenden Fahrzeugen ist zu intensiv oder zu schwach.
- Die Sicht ist aufgrund des Wetters sehr schlecht (Regen, Schnee, Nebel, gefrorene Windschutzscheibe usw.).
- Umliegende Lichtquellen, z. B. Straßenbeleuchtung, elektrische Reklametafeln und Ampeln erhellen die Fahrbahn.
- Die Helligkeit der Fahrbahn ändert sich ständig.
- Die Straße ist uneben oder sehr kurvig.
- Ein Fahrzeug taucht plötzlich vor Ihnen auf oder ein Fahrzeug vor Ihnen fährt nicht in die gleiche bzw. entgegenkommende Richtung.
- Ihr Fahrzeug ist durch eine schwere Last im Gepäckraum geneigt.
- Ein Verkehrsschild, ein Spiegel oder ein anderes reflektierendes Objekt vor Ihnen reflektiert grelles Licht in Richtung des Fahrzeugs.
- Das entgegenkommende Fahrzeug verschwindet häufig aufgrund von Bäumen am Straßenrand oder hinter der Mittelteilplanke.
- Das vorausfahrende oder entgegenkommende Fahrzeug ist ein Motorrad, ein Fahrrad, ein Motorroller oder ein anderes kleines Fahrzeug.

Der Fernlichtassistent lässt das Abblendlicht eingeschaltet, wenn:

- die Windschutzscheibenwischer mit hoher Geschwindigkeit betätigt werden.
- die Kamera dichten Nebel erkannt hat.

■ Manuelles Umschalten zwischen Abblendlicht und Fernlicht

Wenn Sie die Scheinwerfereinstellung manuell zwischen Fernlicht und Abblendlicht wechseln möchten, wenden Sie eines der nachfolgenden Verfahren an. Beachten Sie dabei, dass die Anzeige des Fernlichtassistenten erlischt und der Fernlichtassistent deaktiviert wird.

Verwendung des Hebels:

Ziehen Sie den Hebel zu sich, um die Lichthupe zu betätigen, und lassen Sie ihn los.

- ▶ Um den Fernlichtassistenten wieder zu aktivieren, wenden Sie eines der nachfolgenden Verfahren an, damit die Anzeige aufleuchtet.
- Ziehen Sie den Hebel zu sich und lassen Sie ihn dann los.
- Drehen Sie den Lichtschalter auf  und dann auf **AUTO**, wenn sich der Hebel in der Abblendlichtstellung befindet.

Verwendung des Lichtschalters:

Drehen Sie den Lichtschalter auf .

- ▶ Um den Fernlichtassistenten wieder zu aktivieren, drehen Sie den Lichtschalter auf **AUTO**, wenn sich der Hebel in der Abblendlichtstellung befindet; die Anzeige für den Fernlichtassistenten leuchtet auf.

Scheibenwischer und Waschanlage

■ Windschutzscheibenwischer/Waschanlage

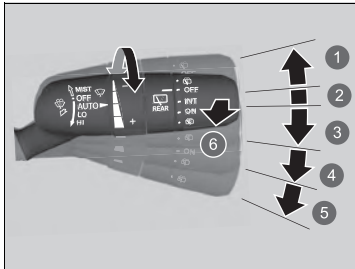

- 1 MIST
- 2 OFF
- 3 AUTO
- 4 LO: Langsames Wischen
- 5 HI: Schnelles Wischen
- 6 Scheibenwaschanlage

Die Scheibenwischer- und Waschanlage der Windschutzscheibe kann verwendet werden, wenn der Betriebsmodus auf EIN gestellt ist.

■ MIST

Die Scheibenwischer laufen mit hoher Frequenz, bis der Hebel losgelassen wird.

■ Scheibenwischerschalter (OFF, AUTO, LO, HI)

Hebel nach oben bzw. unten bewegen, um die Scheibenwischereinstellung zu ändern.

■ Scheibenwaschanlage

Sprüht, solange Sie am Hebel ziehen.

Wenn Sie den Hebel länger als eine Sekunde loslassen, wird kein Wasser mehr auf die Windschutzscheibe gesprüht, die Scheibenwischer führen jedoch zum Reinigen der Windschutzscheibe noch zwei bis drei weitere Wischvorgänge aus und schalten dann ab.

» Scheibenwischer und Waschanlage

ACHTUNG

Bringen Sie die vorderen Scheibenwischerarme vor dem Anheben in die Wartungsposition.

» Anheben der vorderen Scheibenwischerarme S. 567

ACHTUNG

Verwenden Sie die Scheibenwischer nicht bei trockener Windschutzscheibe.

Hierdurch kann die Windschutzscheibe verkratzen und die Gummiblätter können beschädigt werden.

ACHTUNG

Schalten Sie die Waschanlage aus, wenn keine Flüssigkeit herauskommt.

Die Pumpe könnte Schaden nehmen.

Der Scheibenwischermotor kann vorübergehend stoppen, um eine Überlastung zu verhindern. Der Scheibenwischerbetrieb kehrt innerhalb weniger Minuten auf Normalbetrieb zurück.

ACHTUNG

Bei kaltem Wetter können die Wischerblätter an der Windschutzscheibe festfrieren.

Die Benutzung der Scheibenwischer unter diesen Bedingungen kann zu Schäden am Scheibenwischer führen. Verwenden Sie die Scheibenheizung zum Aufwärmen der Windschutzscheibe, und schalten Sie die Scheibenwischer anschließend ein.

■ Automatische Intervallschaltung der Scheibenwischer

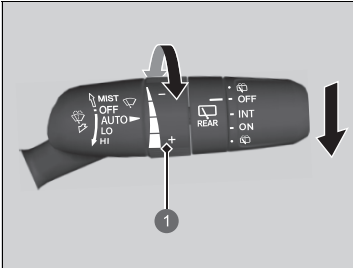

- 1 Einstellung
 -: Geringe Empfindlichkeit
 +: Hohe Empfindlichkeit

Wenn Sie den Hebel nach unten in die Stellung **AUTO** drücken, werden die Scheibenwischer einmal betätigt und schalten in den Automatikmodus.

Die Scheibenwischer laufen je nach Regenmenge, die der Regensensor erkennt, im Intervallbetrieb, mit niedriger oder hoher Geschwindigkeit bzw. werden gestoppt.

■ AUTO-Empfindlichkeitseinstellung

Bei Einstellung der Scheibenwischer auf **AUTO** können Sie die Empfindlichkeit des Regensensors (über den Einstellung) so einstellen, dass die Scheibenwischer sich zum von Ihnen gewünschten Zeitpunkt einschalten.

☒ Scheibenwischer und Waschanlage

Wenn der Scheibenwischer aufgrund eines Hindernisses nicht mehr funktioniert (beispielsweise durch eine Anhäufung von Schnee), stellen Sie das Fahrzeug an einem sicheren Ort ab.

Drehen Sie den Scheibenwischerschalter in die Position **OFF** und stellen Sie den Betriebsmodus auf ZUBEHÖR oder FAHRZEUG AUS. Entfernen Sie anschließend das Hindernis.

☒ Automatische Intervallschaltung der Scheibenwischer

Der Regensensor befindet sich an der unten gezeigten Position.

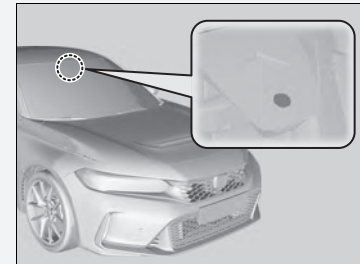

ACHTUNG

Vor folgenden Situationen muss von **AUTO** immer auf **OFF** gestellt werden, damit die Scheibenwischer nicht beschädigt werden:

- Reinigung der Windschutzscheibe
- Reinigung des Fahrzeugs in der Waschstraße
- Kein Regen

■ Heckscheibenwischer/-waschanlage *

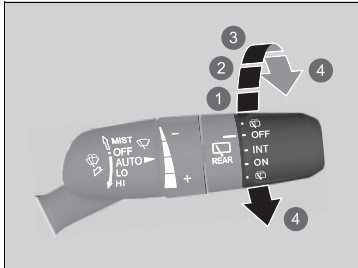

Die Heckscheibenwischer- und Waschanlage kann verwendet werden, wenn der Betriebsmodus auf EIN gestellt ist.

■ Scheibenwischerschalter (OFF, INT, ON)

Passen Sie die Einstellung des Scheibenwischerschalters an die Regenmenge an.

■ Waschanlage ()

Die Waschanlage sprüht, solange Sie den Schalter in diese Position drehen.

Halten Sie ihn, um den Heckscheibenwischer zu aktivieren und mit der Waschanlage zu sprühen. Nach dem Loslassen hört der Sprühvorgang auf und der Heckscheibenwischer kehrt nach einigen Wischvorgängen wieder in die mit dem Schalter gewählte Stellung zurück.

- 1 **OFF**
- 2 **INT** (Intervallbetrieb)
- 3 **ON** (Durchgehender Betrieb)
- 4 **Scheibenwaschanlage**

■ Betrieb im Rückwärtsgang

Wenn Sie das Getriebe auf **[R]** schalten, während der Windschutzscheibenwischer aktiviert ist, wird der Heckscheibenwischer automatisch wie folgt aktiviert, selbst wenn er nicht eingeschaltet ist.

Bedienung des Windschutzscheibenwischers	Bedienung des Heckscheibenwischers
Intervallbetrieb	Intervallbetrieb
Langsames Wischen	Durchgehend
Schnelles Wischen	

Helligkeitseinstellung

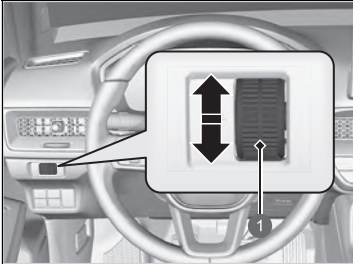

1 Drehregler

Die Helligkeit der Anzeige wird automatisch an die Umgebungshelligkeit angepasst.

- Die Helligkeit wird schwächer, wenn das Umgebungslicht dunkel ist.
- Die Helligkeit wird stärker, wenn das Umgebungslicht hell ist.

■ Manuelles Anpassen der Helligkeit

Mit dem Drehregler können Sie die Helligkeit der Instrumenteneinheit einstellen.

Heller: Drehen Sie den Drehregler nach oben.

Dunkler: Drehen Sie den Drehregler nach unten.

- Sie können die Einstellung auch ändern, wenn die Umgebung hell ist, die Helligkeit der Anzeige ändert sich jedoch nicht.

■ Helligkeitsanzeige

Die Helligkeitsstufe wird während dem Einstellen auf dem Display angezeigt.



☒ Helligkeitseinstellung

Einige Sekunden nach dem Einstellen der Helligkeit wird wieder der vorherige Bildschirm geöffnet.

Taste für Heckscheibenheizung/beheizbare Außenspiegel*

Drücken Sie die Taste für die Heckscheibenheizung und die beheizbaren Außenspiegel*, wenn der Betriebsmodus EIN ist, um Beschlag von der Heckscheibe und den Außenspiegeln zu entfernen.

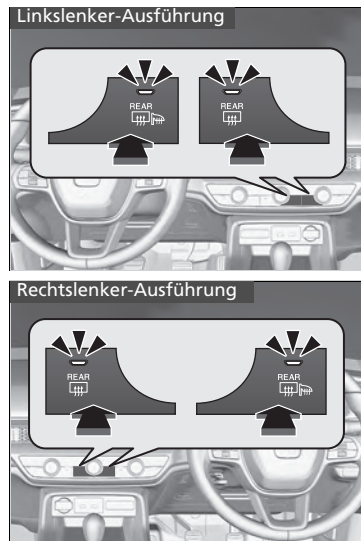

Je nach Außentemperatur werden Heckscheibenheizung und die beheizbaren Außenspiegel* automatisch nach 10–30 Minuten ausgeschaltet.

Bei einer Außentemperatur von 0 °C oder darunter erfolgt keine automatische Abschaltung.

► Taste für Heckscheibenheizung/beheizbare Außenspiegel*

Dieses System verbraucht viel Strom. Schalten Sie es aus, sobald die Scheibe nicht mehr beschlagen ist. Lassen Sie das System nicht über einen langen Zeitraum eingeschaltet, wenn der Motor im Leerlauf dreht. Dies kann die Batterie schwächen, was zu Problemen beim Motorstart führen kann.

Modelle mit beheizbarem Außenspiegel

Wenn der Betriebsmodus eingeschaltet ist und die Außentemperatur unter 5 °C liegt, kann es sein, dass der beheizbare Außenspiegel automatisch zehn Minuten lang aktiviert wird.

Einstellen des Lenkrads

Die Höhe des Lenkrads und dessen Abstand vom Körper können so eingestellt werden, dass Sie das Lenkrad in einer angenehmen Fahrposition gut umfassen können.

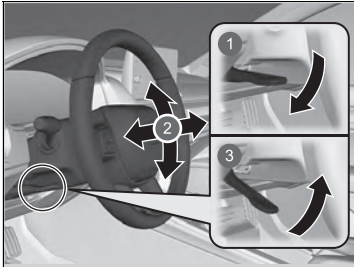

- ❶ Lösen
- ❷ Einstellen
- ❸ Verriegeln

1. Drücken Sie bei stehendem Fahrzeug den Lenkradverstellhebel nach unten.
 - Der Lenkradverstellhebel befindet sich unter der Lenksäule.
2. Stellen Sie das Lenkrad nach oben und unten sowie in der Länge ein.
 - Stellen Sie sicher, dass Sie die Instrumente und Anzeigen des Armaturenbretts gut sehen können.
3. Ziehen Sie den Lenkradverstellhebel nach oben, um das Lenkrad in seiner Position zu verriegeln.
 - Stellen Sie nach dem Einstellen der Position sicher, dass das Lenkrad sicher arretiert ist, indem Sie versuchen, es vor und zurück oder auf und ab zu bewegen.

⚠ Einstellen des Lenkrads

⚠ WARNUNG

Das Einstellen der Lenkradposition während der Fahrt kann dazu führen, dass Sie die Kontrolle über das Fahrzeug verlieren und bei einem daraus resultierenden Unfall schwer verletzt werden.

Verstellen Sie die Lenkradposition nur bei stehendem Fahrzeug.

Rückspiegel

Stellen Sie den Winkel des Rückspiegels ein, wenn Sie in der korrekten Fahrposition sitzen.

■ Rückspiegel mit Tag- und Nachteinstellungen*

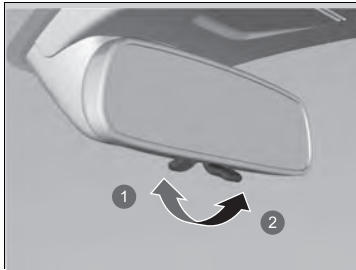

- 1 Tageinstellung
- 2 Nachteinstellung

Legen Sie zum Verändern der Einstellung den Hebel um. Durch die Nachteinstellung wird die Blendung durch Scheinwerfer nachfolgender Fahrzeuge bei Nachtfahrten verringert.

» Spiegel

Halten Sie die Innen- und Außenspiegel stets sauber und stellen Sie sie so ein, dass sie eine optimale Sicht bieten.

Stellen Sie die Spiegel vor Fahrtantritt ein.

➤ **Vordersitze** S. 205

■ Automatisch abblendender Rückspiegel*

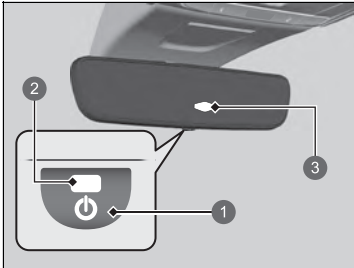

- ❶ AUTO-Taste
- ❷ AUTO-Anzeige
- ❸ Sensor

Der automatisch abblendende Rückspiegel verringert die Blendung durch Scheinwerfer nachfolgender Fahrzeuge bei Nachtfahrten. Drücken Sie die AUTO-Taste, um diese Funktion ein- und auszuschalten. Wenn diese Funktion aktiviert ist, leuchtet die AUTO-Anzeige auf.

☒ Automatisch abblendender Rückspiegel*

Die Funktion zum automatischen Abblenden des Rückspiegels wird abgebrochen, wenn das Getriebe in der Position **R** steht.

* Nicht bei allen Modellen verfügbar

Elektrisch verstellbare Außenspiegel

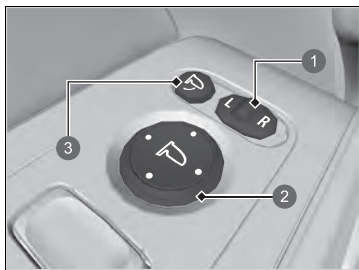

- 1 Wahlschalter
- 2 Einstellschalter
- 3 Einklapptaste*

Die Außenspiegel können nur eingestellt werden, wenn der Betriebsmodus auf EIN gestellt ist.

■ Spiegelpositionseinstellung

L/R-Wahlschalter: Wählen Sie aus, ob der linke oder rechte Spiegel verstellt werden soll. Nehmen Sie die Spiegeleinstellung vor und stellen Sie den Schalter in die Mittelstellung zurück.

Schalter zum Einstellen der Spiegelposition:

Drücken Sie auf die entsprechende Kante des Einstellschalters, um den Spiegel nach links, rechts, oben oder unten zu verstellen.

■ Einklappbare Außenspiegel*

Drücken Sie zum Ein- bzw. Ausklappen der Außenspiegel die Einklapptaste

■ Automatische Einklappfunktion der Außenspiegel*

■ Einklappen der Außenspiegel

Drücken Sie die Verriegelungstaste auf der schlüssellosen Fernbedienung oder berühren Sie den Türverriegelungssensor an der Vordertür.

- Die Spiegel werden automatisch eingeklapppt.

■ Ausklappen der Außenspiegel

Entriegeln Sie mit der Fernbedienung oder dem schlüssellosen Zugangssystem alle Türen und die Heckklappe.

- Die Spiegel werden automatisch ausgeklappt.

☒ Automatische Einklappfunktion der Außenspiegel*

Wenn die Spiegel mit der Einklapptaste eingeklapppt wurden, können Sie die automatische Ausklappfunktion nicht abschalten.

Sie können die Funktion zum automatischen Einklappen der Außenspiegel ein- und ausschalten.

☒ Benutzerdefinierte Funktionen S. 297

Wenn Sie das Fahrzeug von innen mit der Türverriegelung oder mit dem Zentralverriegelungsschalter verriegeln, werden die Außenspiegel nicht automatisch eingeklapppt.

Vordersitze

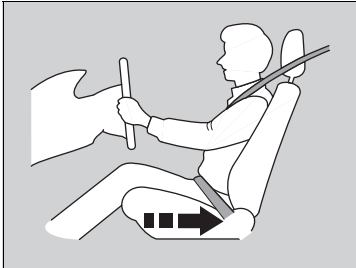

Verschieben Sie den Sitz nach hinten, um ausreichend Platz zu erhalten.

Stellen Sie den Fahrersitz auf eine Position möglichst weit hinten ein, bei der Sie das Fahrzeug noch bequem steuern können. Stellen Sie den Sitz so ein, dass Sie eine aufrechte Sitzposition einnehmen können, weit hinten im Sitz sitzen, das Lenkrad bequem erreichen und die Pedale bedienen können, ohne sich nach vorn lehnen zu müssen. Der Beifahrersitz muss ebenfalls möglichst weit vom Frontairbag im Armaturenbrett entfernt eingestellt werden.

☒ Sitze

Nehmen Sie jegliche Einstellungen der Sitze vor Fahrtantritt vor.

☒ Vordersitze

⚠ WARNUNG

Bei unzureichendem Abstand zum Frontairbag kann die Auslösung der Frontairbags schwere oder sogar tödliche Verletzungen verursachen.

Stellen Sie Ihren Sitz auf eine möglichst weit vom Frontairbag entfernte Position ein, bei der Sie das Fahrzeug noch bequem steuern können.

Zusätzlich zur Sitzeinstellung kann auch das Lenkrad in der Höhe verstellt oder nach vorn oder hinten verschoben werden. Der Abstand zwischen Lenkradmitte und Brust sollte mindestens 25 cm betragen.

■ Einstellen der Sitzposition

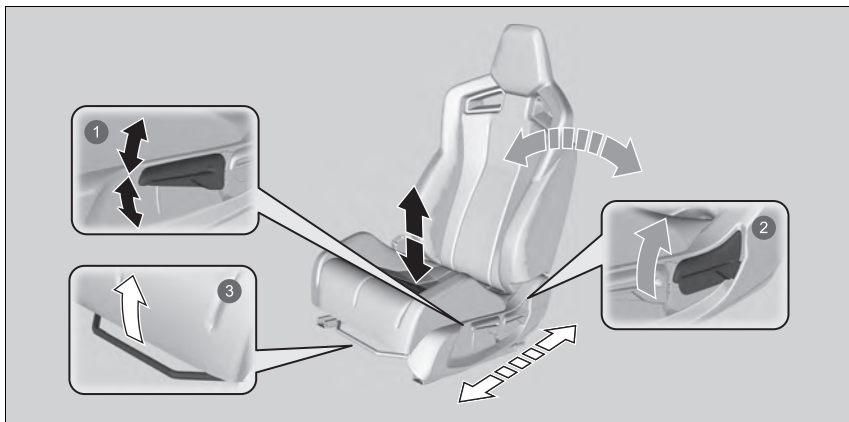

1 Höhereinstellung (nur Fahrerseite)

Ziehen Sie den Hebel nach oben bzw. drücken Sie ihn nach unten, um den Sitz zu heben oder zu senken.

2 Neigungsverstellung der Sitzlehne

Ziehen Sie den Hebel nach oben, um die Neigung zu verstellen.

3 Längsverstellung des Sitzes

Ziehen Sie die Stange nach oben, um den Sitz zu verschieben.

▣ Einstellen der Sitzposition

Ruckeln Sie den Sitz nach der Einstellung vor und zurück, um sicherzustellen, dass er eingerastet ist.

■ Einstellen der Sitzlehnen

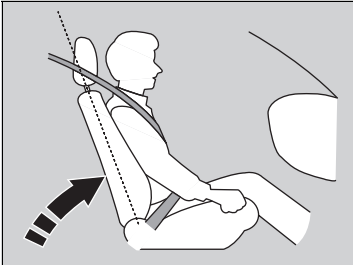

Stellen Sie die Fahrersitzlehne so ein, dass Sie bequem und aufrecht sitzen und zwischen Ihrem Brustbereich und der Airbag-Abdeckung in der Mitte des Lenkrads ausreichend Platz ist.

Der Beifahrer muss seine Sitzlehne ebenfalls in eine bequeme, aufrechte Position bringen.

Wenn die Sitzlehne so weit zurückgelehnt wird, dass der obere Teil des Sicherheitsgurts nicht mehr am Oberkörper anliegt, wird die Schutzwirkung des Gurts beeinträchtigt. Außerdem nimmt die Gefahr zu, unter den Gurt zu rutschen und dadurch bei einem Unfall schwer verletzt zu werden. Je weiter eine Sitzlehne zurückgelehnt wird, desto größer ist die Gefahr solcher Verletzungen.

► Einstellen der Sitzlehnen

⚠ WARNUNG

Wird die Sitzlehne zu stark geneigt, kann dies bei einem Unfall zu schweren oder sogar tödlichen Verletzungen führen.

Stellen Sie die Sitzlehne so ein, dass Sie eine aufrechte Sitzposition einnehmen und weit hinten im Sitz sitzen.

Legen Sie niemals ein Kissen o. ä. zwischen Ihren Rücken und die Sitzlehne.

Dies kann die korrekte Funktion der Sicherheitsgurte oder des Airbags beeinträchtigen.

Wenn es nicht möglich ist, weit genug vom Lenkrad entfernt zu sitzen, ohne die Kontrolle über die Bedienelemente zu verlieren, sollten Sie sich nach Anpassungsmöglichkeiten für die Sitzposition erkundigen.

Rücksitze

■ Umklappen der Rücksitze

Klappen Sie die linke und die rechte Hälfte des Rücksitzes separat um, um Platz für Gepäck zu schaffen.

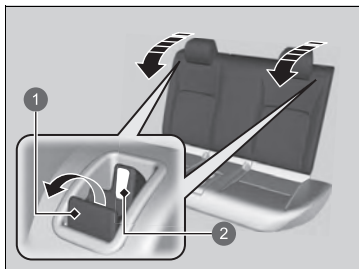

- 1 Entriegelungshebel
- 2 Rote Lasche

Ziehen Sie den Entriegelungshebel und klappen Sie die Sitzlehne ein.

» Umklappen der Rücksitze

⚠ WARNUNG

Stellen Sie sicher, dass die Sitzlehnen vor Fahrtantritt arretiert sind.

Die Rücksitzlehne kann zum Transport sperriger Gegenstände im Gepäckraum umgeklappt werden.

Drücken Sie die Sitzlehne zum Arretieren in aufrechter Position nach hinten, bis sie einrastet, sodass die roten Laschen im Entriegelungshebel nach unten zeigen. Drücken Sie die Sitzlehne beim Rückstellen in ihre Ausgangsposition fest nach hinten.

Achten Sie darauf, dass alle Gegenstände, die sich im Gepäckraum befinden oder in den Rücksitzbereich hineinragen, ordnungsgemäß gesichert sind. Nicht gesicherte Gegenstände können bei starkem Bremsen nach vorn geschleudert werden.

Die Vordersitze müssen weit genug nach vorne gestellt sein, damit die Rücksitze ungehindert umgeklappt werden können.

■ Erinnerung Rücksitzbelegung

Mit dieser Funktion werden Sie vor dem Verlassen des Fahrzeugs darauf aufmerksam gemacht, dass sich Passagiere oder Gegenstände auf den Rücksitzen befinden. Sie wird aktiviert, wenn das Fahrzeug auf FAHRZEUG AUS gestellt wird, sofern die Fondtüren kurz vor oder nach dem Einschalten des Betriebsmodus geöffnet wurden.

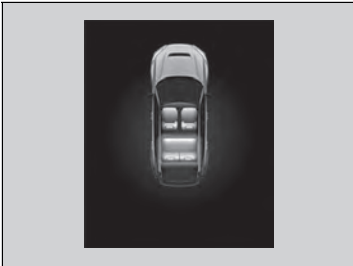

Auf dem Fahrer-Informationssystem wird eine Erinnerung angezeigt, und wenn der Betriebsmodus auf FAHRZEUG AUS gestellt ist, ertönt ein Alarm.

☒ Erinnerung Rücksitzbelegung

Wenn der Betriebsmodus auf FAHRZEUG AUS gestellt ist, erlischt die Erinnerung und die Funktion wird beendet.

Die Erinnerung funktioniert nicht, wenn der Betriebsmodus nicht innerhalb von zehn Minuten nach Betätigung der hinteren Türen auf EIN gestellt wurde.

Das System erkennt keine Mitfahrer auf den Rücksitzen. Stattdessen erkennt es, wenn eine der Fondtüren geöffnet und geschlossen wird, was darauf hinweist, dass sich möglicherweise etwas auf den Rücksitzen befindet.

Sie können die Benachrichtigungseinstellung deaktivieren.

➤ **Benutzerdefinierte Funktionen** S. 297

Einstellen einer korrekten Sitzposition

Nachdem alle Mitfahrer ihre Sitze eingestellt und ihre Sicherheitsgurte angelegt haben, müssen sie in dieser Sitzposition, d. h. aufrecht, weit hinten im Sitz und mit beiden Füßen auf dem Boden, sitzen bleiben, bis das Fahrzeug sicher abgestellt und der Motor ausgeschaltet ist.

Bei inkorrekt er Körperhaltung steigt das Verletzungsrisiko bei einem Unfall. Wenn ein Fahrgast beispielsweise nicht gerade sitzt, sich hinlegt, zur Seite dreht, zu weit vorn sitzt, sich nach vorn oder zu einer Seite lehnt oder einen bzw. beide Füße hochlegt, steigt das Verletzungsrisiko bei einem Unfall massiv an.

Wenn ein Mitfahrer auf einem der Vordersitze nicht richtig sitzt, besteht die Gefahr tödlicher Verletzungen bei einem Unfall, da er auf feste Teile im Inneren des Fahrzeugs aufprallen oder von einem ausgelösten Frontairbag getroffen werden kann.

► Einstellen einer korrekten Sitzposition

WARNUNG

Eine falsche Sitzposition oder Körperhaltung kann bei einem Unfall zu schweren Verletzungen oder zum Tode führen.

Sitzen Sie stets aufrecht, weit hinten im Sitz und mit beiden Füßen auf dem Boden.

Armlehne

■ Verwenden der Vordersitz-Armlehne

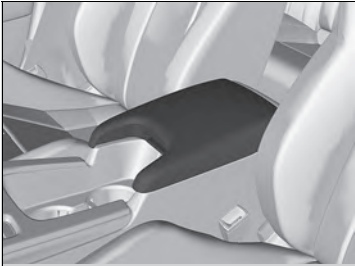

Der Konsolendeckel kann als Armlehne verwendet werden.

Innenraumbeleuchtung

■ Schalter für Innenraumbeleuchtung

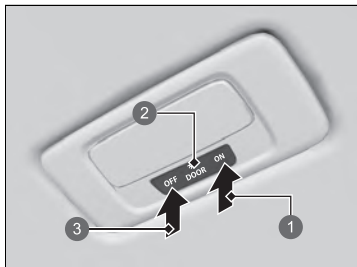

- 1 Ein
- 2 Türposition für Aktivierung
- 3 Aus

■ ON

Die Innenbeleuchtung leuchtet unabhängig davon, ob die Türen geöffnet oder geschlossen sind.

■ DOOR

Die Innenraumbeleuchtung leuchtet in den folgenden Situationen:

- Wenn eine Tür offen ist.
- Wenn die Fahrertür entriegelt wird.
- Wenn der Betriebsmodus auf FAHRZEUG AUS gestellt ist.

■ OFF

Die Innenraumbeleuchtung bleibt ausgeschaltet, unabhängig davon, ob die Türen geöffnet oder geschlossen sind.

■ Schalter Leseleuchte

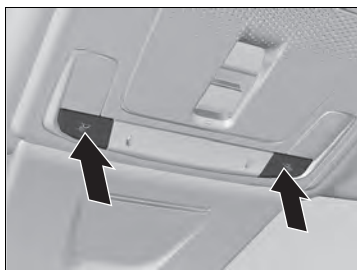

Die Leseleuchten können durch Drücken der Tasten ein- und ausgeschaltet werden.

⌘ Schalter für Innenraumbeleuchtung

Wenn die Position für die Aktivierung durch die Türen gewählt ist, erlischt die Innenraumbeleuchtung innerhalb von 30 Sekunden langsam, nachdem die Türen geschlossen wurden.

In den folgenden Situationen erlischt die Beleuchtung nach etwa 30 Sekunden:

- Wenn die Fahrertür entriegelt, jedoch nicht geöffnet wird.
- Wenn Sie den Betriebsmodus auf FAHRZEUG AUS stellen, jedoch keine Tür öffnen.

Sie können die Dimmzeit der Innenraumbeleuchtung ändern.

🔧 **Benutzerdefinierte Funktionen** S. 297

In folgenden Situationen erlischt die Innenbeleuchtung sofort:

- Wenn die Fahrertür verriegelt wird.
- Wenn Sie die Fahrertür schließen, während der Modus ZUBEHÖR gewählt ist.
- Wenn Sie den Betriebsmodus auf EIN stellen.

Wenn im Betriebsmodus FAHRZEUG AUS eine Tür offen bleibt, erlischt die Innenraumbeleuchtung nach ca. 15 Minuten.

Lassen Sie die Innenraumbeleuchtung bei abgeschaltetem Motor nicht zu lange eingeschaltet, um die Batterie zu schonen.

Stauraummerkmale

■ Handschuhfach

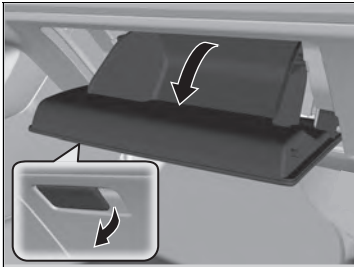

Ziehen Sie am Griff, um das Handschuhfach zu öffnen.

☒ Handschuhfach

⚠ WARNUNG

Ein offenes Handschuhfach kann den Beifahrer bei einem Unfall schwer verletzen, auch wenn der Beifahrer den Sicherheitsgurt angelegt hat.

Halten Sie das Handschuhfach während der Fahrt stets geschlossen.

■ Konsolenfach

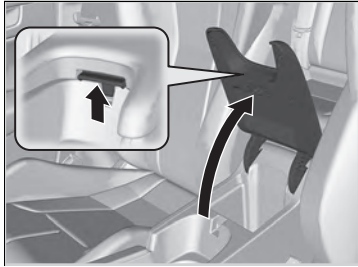

Ziehen Sie am Griff, um das Konsolenfach zu öffnen.

■ Getränkehalter

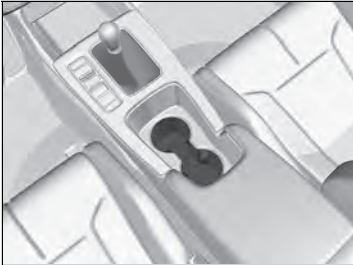

■ Getränkehalter für die Vordersitze

Befinden sich in der Konsole zwischen den Vordersitzen.



■ Getränkehalter in den Vordertüren

Befinden sich an den Seitentaschen beider Vordertüren.

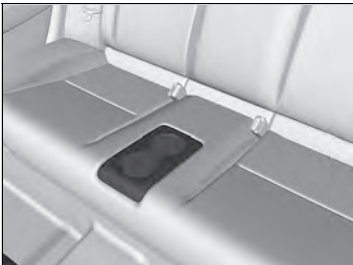

■ Getränkehalter für die Rücksitze

»» Getränkehalter

ACHTUNG

Verschüttete Flüssigkeiten können Polsterungen, Teppiche und Elektroteile im Innenraum beschädigen.

Seien Sie vorsichtig, wenn Sie die Getränkehalter verwenden. Heiße Flüssigkeiten können Verbrühungen verursachen.



■ **Getränkehalter in den Hintertüren**

Befinden sich an den Seitentaschen beider Hintertüren.

■ Kleiderhaken

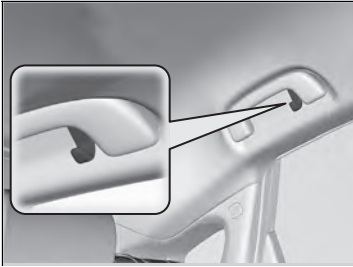

Am Haltegriff hinten auf der Fahrerseite befindet sich ein Kleiderhaken.

■ Gepäckhaken

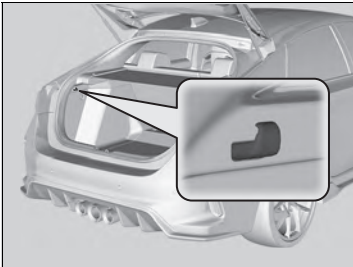

Der Gepäckhaken im Gepäckraum eignet sich für leichtere Gegenstände.

☒ Kleiderhaken

Der Kleiderhaken ist nicht für große oder schwere Gegenstände vorgesehen.

☒ Gepäckhaken

ACHTUNG

Hängen Sie große oder mehr als 3 kg schwere Gegenstände nicht an den Gepäckhaken. Durch schwere oder große Gegenstände kann der Haken beschädigt werden.

■ Verzurrösen *

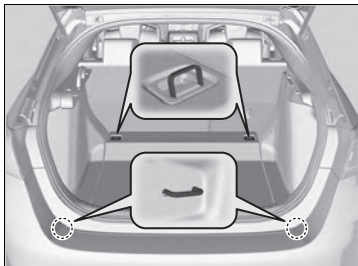

An den Verzurrösen am Gepäckraumboden kann ein Netz zur Ladungssicherung befestigt werden.

▣ Verzurrösen *

Achten Sie darauf, dass während der Fahrt niemand nach Gegenständen im Gepäckraum greift. Ungesicherte Gegenstände können bei starkem Bremsen zu Verletzungen führen.

■ Gepäckraumabdeckung*

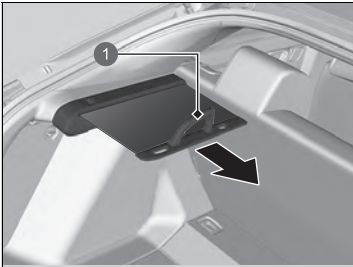

1 Griff

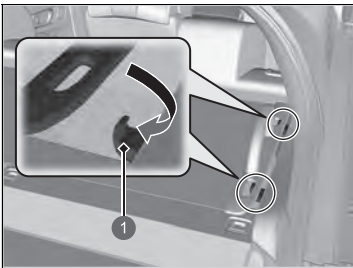

1 Haken

Die Gepäckraumabdeckung kann zum Abdecken des Laderaums verwendet werden.

■ Herausziehen

Ziehen Sie den Griff der Abdeckung gerade heraus und hängen Sie beide Enden in die Haken.

Nehmen Sie ihn zum Aufbewahren aus dem Haken und führen Sie ihn vorsichtig zurück.

☒ Gepäckraumabdeckung*

Greifen Sie während der Fahrt nicht nach Gegenständen im Gepäckraum.
Bei starkem Bremsen kann es sonst zu Verletzungen kommen.

Verstauen Sie Gegenstände im Gepäckraum so, dass sie nicht über die Sitzlehne hinausragen. Sie können sonst die Sicht versperren oder bei einem plötzlichen scharfen Bremsmanöver durch den Innenraum geschleudert werden.

So vermeiden Sie eine Beschädigung der Gepäckraumabdeckung:

- Legen Sie keine Gegenstände auf der Gepäckraumabdeckung ab.
- Legen Sie kein Gewicht auf die Gepäckraumabdeckung.

* Nicht bei allen Modellen verfügbar

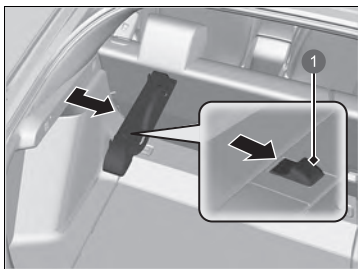

■ **Entfernen**

Verschieben Sie den Hebel am Gehäuse der Gepäckraumabdeckung und entfernen Sie ihn, während Sie ihn zu sich hin ziehen.

① Hebel

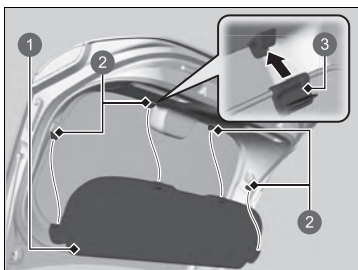

■ **Erweiterung der Gepäckraumabdeckung**

Das Verlängerungsstück ist an der Rückseite der Heckklappe mit vier Clips montiert. Es dient dazu, den abgedeckten Bereich beim Schließen der Heckklappe zu verlängern. Lösen Sie zum Abmontieren die Clips von der Heckklappe. Vergewissern Sie sich beim Einbau des Verlängerungsstücks, dass die Laschen zur Beifahrerseite führen.

① Verlängerung

② Clips

③ Lasche

Sonstige Innenraum-Komfortmerkmale

■ Zubehörsteckdose

Die Zubehörsteckdosen können genutzt werden, wenn der Betriebsmodus auf ZUBEHÖR oder EIN gestellt ist.

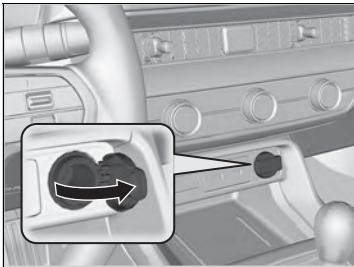

■ Konsolentafel

Öffnen Sie die Abdeckung, um sie zu verwenden.

☒ Zubehörsteckdose

Stecken Sie keine Fahrzeug-Zigarettenanzünder in die Zubehörsteckdosen. Dadurch kann die Zubehörsteckdose überhitzen.

Die Zubehörsteckdose versorgt Zubehör mit einer Spannung von 12 Volt Gleichstrom und einer Leistung von maximal 180 Watt (15 Ampere).

Verwenden Sie die Zubehörsteckdose nur bei laufendem Motor, um ein Entladen der Batterie zu verhindern.

Schließen Sie die Abdeckung, wenn die Zubehörsteckdose nicht verwendet wird, um zu verhindern, dass kleine Fremdkörper in die Zubehörsteckdose gelangen.

■ Induktionsladegerät

Damit das kabellose Ladegerät funktionsbereit ist, muss der Betriebsmodus ZUBEHÖR oder EIN sein.

Laden Sie Geräte, die per drahtlosem Qi-Ladevorgang aufgeladen werden können, in dem durch die -Markierung gekennzeichneten Bereich wie folgt auf:

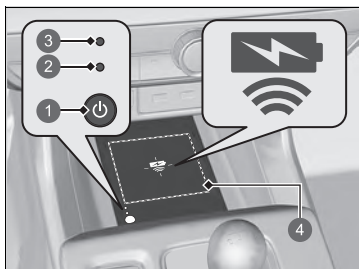

- 1 -Taste (Ein-/Aus)
- 2 Grüne Anzeige
- 3 Orange Anzeige
- 4 Ladebereich

1. Drücken und halten Sie die -Taste (Ein-/Aus), um das System ein- bzw. auszuschalten.
 - Bei aktivem System leuchtet die grüne Kontrollleuchte.
2. Legen Sie das Zielgerät auf den Ladebereich.
 - Das System beginnt automatisch mit dem Ladevorgang und die orangefarbene Kontrollleuchte wird eingeschaltet.
 - Vergewissern Sie sich, dass das zu ladende Gerät mit dem System kompatibel ist. Legen Sie es mit der Ladeseite mittig auf den Ladebereich.
3. Sobald der Ladevorgang abgeschlossen ist, wird die grüne Kontrollleuchte eingeschaltet.
 - Bei einigen Zielgeräten bleibt die orangefarbene Kontrollleuchte eingeschaltet.

▣ Induktionsladegerät

VORSICHT

Metallgegenstände, die sich zwischen dem Induktionsladegerät und dem Zielgerät befinden, erwärmen sich stark und können zu Verbrennungen führen.

- Entfernen Sie vor dem Aufladen des Geräts stets alle Fremdkörper vom Induktionsladegerät.
- Vergewissern Sie sich vor dem Aufladen, dass die Oberfläche frei von Staub und anderem Schmutz ist.
- Verschütten Sie keine Flüssigkeiten (z. B. Wasser, Getränke) auf Ladegerät und Zielgerät.
- Öl, Fett, Alkohol, Waschbenzin oder Verdünner dürfen nicht zur Reinigung des Induktionsladegeräts verwendet werden.
- Decken Sie das System beim Aufladen nicht mit Handtüchern, Kleidungsstücken oder anderen Gegenständen ab.
- Versprühen Sie keine Aerosole, die mit der Oberfläche des Induktionsladegeräts in Berührung kommen können.

Das System nimmt viel Strom auf. Verwenden Sie das System nicht über längere Zeit bei ausgeschaltetem Motor. Dies kann die Batterie schwächen, was zu Problemen beim Motorstart führen kann.

Lesen Sie vor dem Gebrauch des Induktionsladegeräts die Betriebsanleitung zum Zielgerät.

■ **Ladevorgang beginnt nicht**

Wenden Sie die in der Tabelle aufgeführten Lösungen an.

Anzeige		Ursache	Lösung
Grün und orange	Blinken gleichzeitig	Zwischen Ladebereich und Zielgerät befindet sich ein Fremdkörper.	Entfernen Sie den Fremdkörper.
		Das Zielgerät befindet sich außerhalb des Ladebereichs.	Heben Sie das Gerät an und setzen Sie es in die Mitte des Ladebereichs, in dem sich  befindet.
		Die Temperatur des Induktionsladegeräts steigt.	Unterbrechen Sie das Aufladen des Geräts vorübergehend. Warten Sie, bis die Temperatur sinkt, und versuchen Sie dann, das Gerät erneut aufzuladen.
Orange	Blinkt	Das Induktionsladegerät ist defekt.	Wenden Sie sich zur Reparatur an einen Händler.

► Induktionsladegerät

Das Induktionsladegerät unterstützt bis zu 15 W, die Ladegeschwindigkeit variiert jedoch je nach Gerät und anderen Bedingungen.

ACHTUNG

Legen Sie beim Aufladen keine magnetischen Aufzeichnungs- oder Präzisionsgeräte in der Nähe des Ladebereichs ab. Die auf Kreditkarten usw. gespeicherten Daten können durch die Magnetwirkung beschädigt werden. Auch Präzisionsgeräte wie Uhren können Schaden nehmen.

Die Zeichen „Qi“ und  sind eingetragene Marken des Wireless Power Consortium (WPC).

In den folgenden Fällen wird der Ladevorgang abgebrochen oder gar nicht erst eingeleitet:

- Das Zielgerät ist bereits vollständig geladen.
- Das Zielgerät erwärmt sich beim Aufladen extrem.
- Sie befinden sich an einem Ort mit starker elektromagnetischer Strahlung (TV-Sender, Kraftwerk, Tankstelle).
- Das Gerät verfügt über eine Hülle, eine Tasche oder Zubehör, die nicht für die kabellose Ladestation geeignet sind.

Das Zielgerät wird möglicherweise nicht geladen, wenn Form oder Größe der aufladbaren Seite für den Ladebereich ungeeignet sind.

Es werden nicht alle Zielgeräte von diesem System unterstützt.

Beim Aufladen erwärmen sich Ladebereich und Zielgerät.

► Induktionsladegerät

Der Ladevorgang kann in folgenden Situationen kurzzeitig unterbrochen werden:

- Alle Türen und die Heckklappe werden geschlossen. (um eine Störung des schlüssellosen Zugangssystems (Smart Entry & Start) zu vermeiden)
- Die Position des Zielgeräts wird geändert.

Laden Sie nicht mehrere Zielgeräte im Ladebereich.

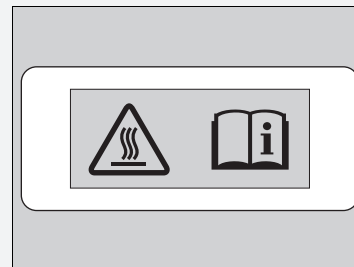

Verbrennungsgefahr:

Metallische Gegenstände zwischen Induktionsladegerät und Gerät können heiß werden.

Wenn das Gerät zu heiß wird und seine Batterieschutzfunktion aktiviert wird, kann dies dazu führen, dass es extrem langsam oder nicht mehr aufgeladen wird. Die Temperatur, bei der die Batterieschutzfunktion aktiviert wird, hängt vom Gerät ab.

Verwenden der automatischen Heizung

Die automatische Heizung hält die von Ihnen gewählte Innentemperatur. Das System wählt auch die richtige Mischung aus Heizungs- und Außenluft, die die Innentemperatur nach Ihren Wünschen anhebt oder senkt.

Verwenden Sie das System bei laufendem Motor.

1. Drücken Sie die **AUTO**-Taste.
2. Stellen Sie die Innentemperatur mit dem Temperaturdrehregler ein.
3. Drücken Sie zum Abbrechen die **ON/OFF**-Taste (EIN/AUS).

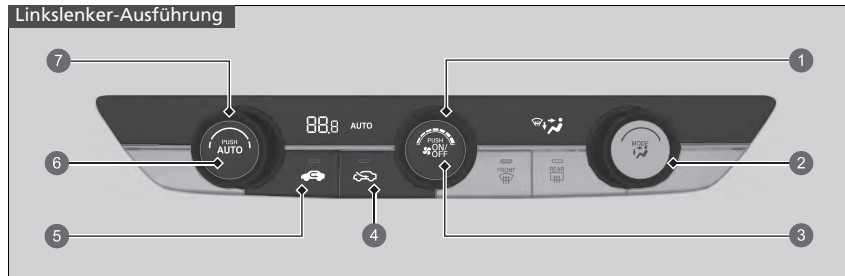

- | | |
|--|---|
| <ol style="list-style-type: none"> 1 Gebläsedrehregler 2 MODUS-Drehregler <ul style="list-style-type: none"> • Düsen am Armaturenbrett • Düsen am Armaturenbrett und am Boden • Bodendüsen • Boden- und Entfrosterdüsen | <ol style="list-style-type: none"> 3 ON/OFF-Taste 4 Frischluft-Taste 5 Umluftmodus-Taste 6 AUTO-Taste 7 Temperaturdrehregler |
|--|---|

Verwenden der automatischen Heizung

Wenn eine beliebige Taste gedrückt wird, während die Heizung im automatischen Modus läuft, wird die Funktion der gedrückten Taste priorisiert.

Die Anzeige an der **AUTO**-Taste erlischt zwar, aber die nicht direkt mit der gedrückten Taste zusammenhängenden Funktionen werden dennoch weiterhin automatisch geregelt.

Bei Leerlaufabschaltung setzt die Heizung aus und nur das Gebläse bleibt eingeschaltet.

Wenn die Heizung nicht aussetzen soll, drücken Sie die **OFF**-Taste für die automatische Leerlaufabschaltung, um die Leerlaufabschaltung zu deaktivieren.

Damit keine Kaltluft von außen in das Fahrzeuginnere geblasen wird, läuft der Lüfter beim Drücken der **AUTO**-Taste möglicherweise nicht sofort an.

Wenn Sie die Temperatur auf den oberen oder unteren Grenzwert einstellen, wird entsprechend „Lo“ oder „Hi“ angezeigt.

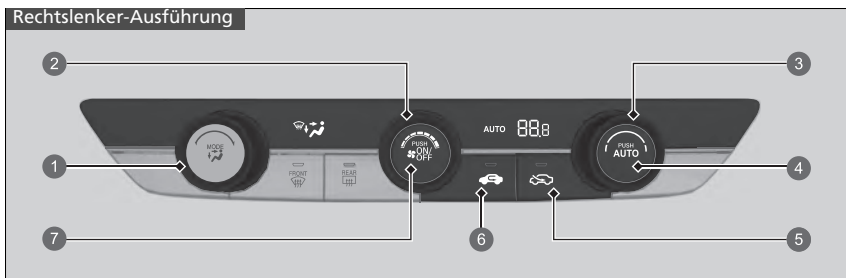

Durch Drücken der **ON/OFF**-Taste wird die Heizung ein- und ausgeschaltet. Nach dem Einschalten kehrt das System zu Ihrer letzten Auswahl zurück.

* Nicht bei allen Modellen verfügbar



- | | |
|--|-------------------------------|
| 1 MODUS-Drehregler | 2 Gebläsedrehregler |
| <ul style="list-style-type: none">• Düsen am Armaturenbrett• Düsen am Armaturenbrett und am Boden• Bodendüsen• Boden- und Entfrosterdüsen | 3 Temperaturdrehregler |
| | 4 AUTO -Taste |
| | 5 Frischluft-Taste |
| | 6 Umluftmodus-Taste |
| | 7 ON/OFF -Taste |

■ Umschalten zwischen Umluft- und Frischluftmodus

Drücken Sie die -Taste (Umluft) bzw. die -Taste (Frischluft), um den Modus entsprechend den Umgebungsbedingungen umzuschalten.

 Umluftmodus (Anzeige leuchtet): Die Luft aus dem Fahrzeuginnenraum wird wieder dem System zugeführt.

 Frischluftmodus (Anzeige leuchtet): Die Belüftungsluft wird von außen angesaugt. Belassen Sie im Normalfall das System im Frischluftmodus.

Entfrosten von Windschutzscheibe und Fenstern

Linkslenker-Ausführung

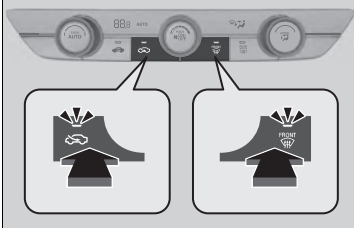

Rechtslenker-Ausführung

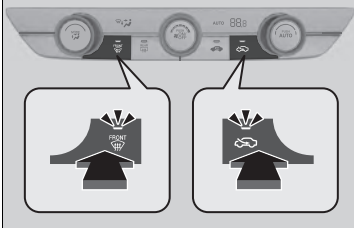

Durch Drücken der -Taste für die Windschutzscheibenheizung wird das System automatisch in den Frischluftmodus umgeschaltet.

Drücken Sie die -Taste zum Ausschalten erneut. Das System stellt die vorherigen Einstellungen wieder her.



Entfrosten von Windschutzscheibe und Fenstern

Stellen Sie aus Sicherheitsgründen vor Fahrtantritt sicher, dass durch alle Fenster freie Sicht besteht.

Stellen Sie die Temperatur nicht auf einen Wert in der Nähe des oberen oder unteren Grenzwerts ein.



Wenn kalte Luft auf die Windschutzscheibe trifft, könnte die Außenseite der Windschutzscheibe beschlagen.

Um die Fenster bei automatischer Leerlaufabschaltung zu entfrosten, starten Sie den Motor wie folgt neu:

1. Vergewissern Sie sich, dass der Schalthebel in Position  ist.
2. Drücken Sie das Kupplungspedal vollständig durch.
3. Drücken Sie die -Taste.

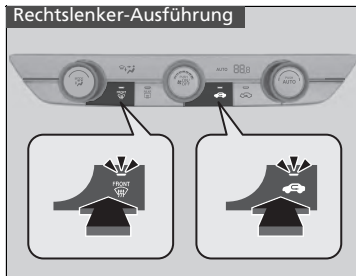
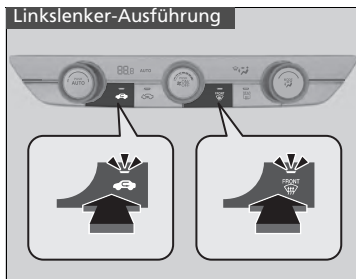
■ Schnelles Entfrosten der Scheiben



1. Drücken Sie die -Taste.
2. Drücken Sie die -Taste.

►► Schnelles Entfrosten der Scheiben

Schalten Sie in den Frischluftmodus um, wenn die Scheiben entfeuchtet sind. Wenn Sie das System über längere Zeit im Umluftmodus betreiben, können die Fenster aufgrund der Feuchtigkeit beschlagen. Dies schränkt die Sicht ein.

Sensoren der automatischen Heizung

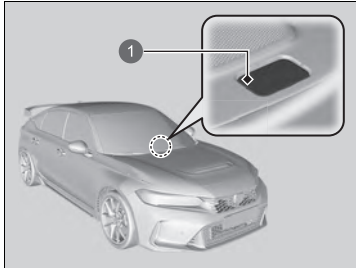

Die automatische Heizung ist mit verschiedenen Sensoren ausgestattet. Achten Sie darauf, dass diese Sensoren nicht verdeckt oder mit Flüssigkeit benetzt werden.

1 Sensor

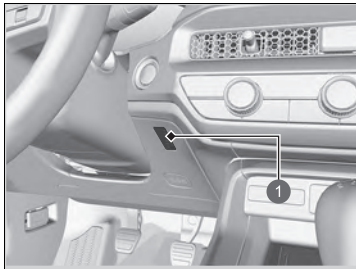

1 Sensor

Verwenden der Klimaautomatik

Die Klimaautomatik hält die von Ihnen gewählte Innentemperatur. Das System wählt auch die richtige Mischung aus Warm- und Kaltluft, die die Innentemperatur schnellstmöglich nach Ihren Wünschen erhöht oder verringert.

Verwenden Sie das System bei laufendem Motor.

1. Drücken Sie die **AUTO**-Taste.
2. Stellen Sie die Innentemperatur mit dem Temperaturregler auf der Fahrerseite oder Beifahrerseite ein.
3. Drücken Sie zum Abbrechen die **ON/OFF**-Taste (EIN/AUS).

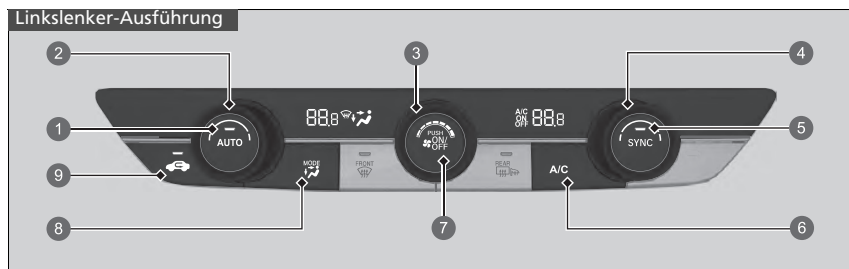

- 1 **AUTO**-Taste
- 2 Temperaturregler Fahrerseite
- 3 Gebläsedrehregler
- 4 Temperaturregler Beifahrerseite
- 5 **SYNC**-Taste
- 6 **A/C**-Taste (Klimaanlage)
- 7 **ON/OFF**-Taste
- 8 **MODE**-Taste (Modus)
 - Düsen am Armaturenbrett
 - Düsen am Armaturenbrett und am Boden
 - Bodendüsen
 - Boden- und Entfrosterdüsen
- 9 Umluftmodus-Taste

Verwenden der Klimaautomatik

Wenn eine beliebige Taste gedrückt wird, während die Klimaautomatik im automatischen Modus läuft, wird die Funktion der gedrückten Taste priorisiert.

Die Anzeige der AUTO-Taste erlischt zwar, aber die nicht mit der gedrückten Taste zusammenhängenden Funktionen werden weiterhin automatisch geregelt.

Bei der Leerlaufabschaltung setzt die Klimaanlage aus und nur das Gebläse bleibt eingeschaltet. Wenn die Klimaanlage nicht aussetzen soll, drücken Sie die **OFF**-Taste für die automatische Leerlaufabschaltung, um die Leerlaufabschaltung zu deaktivieren.

Damit keine Kaltluft von außen in das Fahrzeuginnere geblasen wird, läuft der Lüfter beim Drücken der **AUTO**-Taste möglicherweise nicht sofort an.

Wenn der Innenraum sehr warm ist, können Sie ihn schneller herunterkühlen, indem Sie die Fenster ein Stück öffnen, das System auf „Auto“ stellen und eine niedrige Temperatur einstellen. Wechseln Sie vom Frischluftmodus in den Umluftmodus, bis die Temperatur abgekühlt ist.

Wenn Sie die Temperatur auf den oberen oder unteren Grenzwert einstellen, wird entsprechend **Lo** oder **Hi** angezeigt.

Durch Drücken der **ON/OFF**-Taste wird die Klimaautomatik ein- und ausgeschaltet. Nach dem Einschalten kehrt das System zu Ihrer letzten Auswahl zurück.

* Nicht bei allen Modellen verfügbar

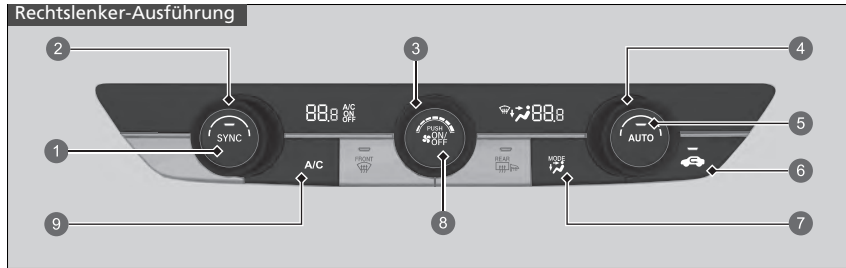

- 1 **SYNC**-Taste
- 2 Temperaturregler Beifahrerseite
- 3 Gebläsedrehregler
- 4 Temperaturregler Fahrerseite
- 5 **AUTO**-Taste
- 6 Umluftmodus-Taste
- 7 **MODE**-Taste (Modus)
 - Düsen am Armaturenbrett
 - Düsen am Armaturenbrett und am Boden
 - Bodendüsen
 - Boden- und Entfrosterdüsen
- 8 **ON/OFF**-Taste
- 9 **A/C**-Taste (Klimaanlage)

■ Umschalten zwischen Umluft- und Frischluftmodus

Drücken Sie die -Taste (Umluft) und schalten Sie den Modus abhängig von den Umgebungsbedingungen um.

Umluftmodus (Anzeige leuchtet): Die Luft aus dem Fahrzeuginnenraum wird wieder dem System zugeführt.

Frischluftmodus (Anzeige leuchtet nicht): Die Belüftungsluft wird von außen angesaugt.

Belassen Sie im Normalfall das System im Frischluftmodus.

Entfrosten von Windschutzscheibe und Fenstern

Linkslenker-Ausführung

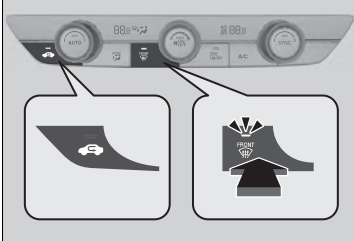

Rechtslenker-Ausführung

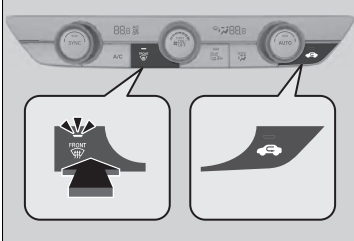

Mit der -Taste für die Windschutzscheibenheizung wird die Klimaanlage eingeschaltet und das System schaltet automatisch in den Frischluftmodus.



Drücken Sie die -Taste zum Ausschalten erneut. Das System stellt die vorherigen Einstellungen wieder her.

Entfrosten von Windschutzscheibe und Fenstern

Stellen Sie aus Sicherheitsgründen vor Fahrtantritt sicher, dass durch alle Fenster freie Sicht besteht.



Stellen Sie die Temperatur nicht auf einen Wert in der Nähe des oberen oder unteren Grenzwerts ein. Wenn kalte Luft auf die Windschutzscheibe trifft, könnte die Außenseite der Windschutzscheibe beschlagen.

Um die Fenster bei automatischer Leerlaufabschaltung zu entfrosten, starten Sie den Motor wie folgt neu:

1. Vergewissern Sie sich, dass der Schalthebel in Position  ist.
2. Drücken Sie das Kupplungspedal vollständig durch.
3. Drücken Sie die -Taste.

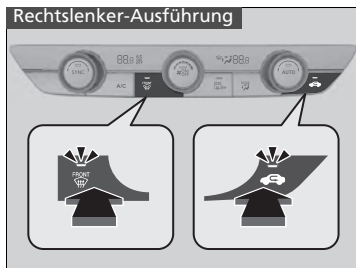
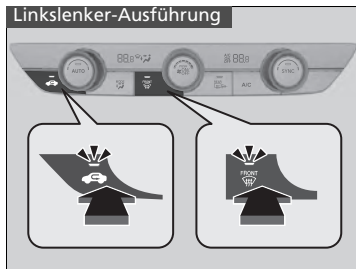
■ Schnelles Entfrieren der Scheiben



1. Drücken Sie die -Taste.
2. Drücken Sie die -Taste.

» Schnelles Entfrieren der Scheiben

Schalten Sie in den Frischluftmodus um, wenn die Scheiben entfeuchtet sind. Wenn Sie das System über längere Zeit im Umluftmodus betreiben, können die Fenster aufgrund der Feuchtigkeit beschlagen. Dies schränkt die Sicht ein.

■ Synchronisierter Modus

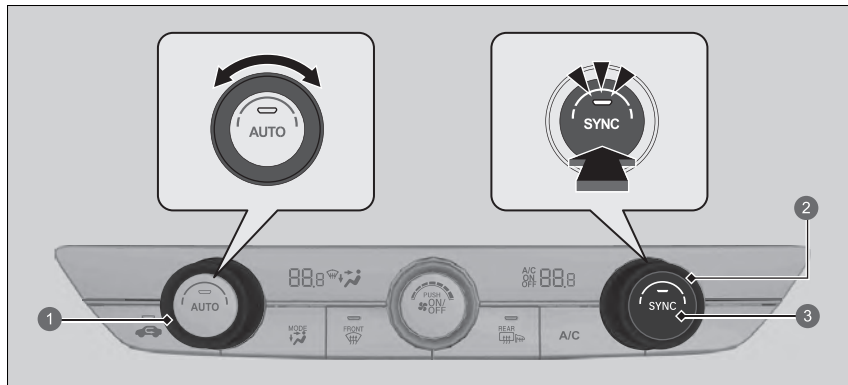

- 1 Temperaturregler Fahrerseite
- 2 Temperaturregler Beifahrerseite
- 3 **SYNC**-Taste

Im synchronisierten Modus können Sie die Temperatur für die Fahrer- und die Beifahrerseite gemeinsam einstellen.

1. Drücken Sie die **SYNC**-Taste.
 - Das System wechselt in den synchronisierten Modus.
2. Stellen Sie die Temperatur mit dem Temperaturregler für die Fahrerseite ein.

Um in den Dual-Modus zurückzukehren, drücken Sie die **SYNC**-Taste, oder ändern Sie die Temperatur an der Beifahrerseite.

► Synchronisierter Modus

Wenn die **FRONT SYNC**-Taste gedrückt wird, schaltet das System in den synchronisierten Modus.

Wenn sich das System im Dual-Modus befindet, können die Temperaturen für die Fahrerseite und die Beifahrerseite separat eingestellt werden.

Sensoren der Klimaautomatik

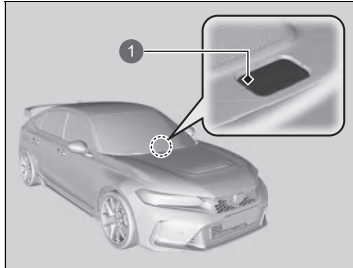

1 Sensor

Die Klimaautomatik ist mit Sensoren ausgestattet. Achten Sie darauf, dass diese Sensoren nicht verdeckt oder mit Flüssigkeit benetzt werden.

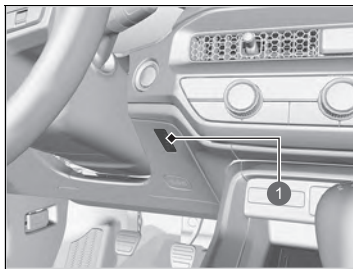

1 Sensor

Ausstattungsmerkmale

In diesem Kapitel wird die Bedienung technischer Funktionen beschrieben.



Audiosystem	240
Display-Audiosystem	242
Fehlermeldungen des Audiosystems ...	330
Allgemeine Informationen zum	
Audiosystem	331
Honda LogR	341
Notruf (eCall)	367
Auftanken empfehlen*	372

* Nicht bei allen Modellen verfügbar

Informationen zum Audiosystem

Das Audiosystem verfügt über FM/AM-Radio und Digital Audio Broadcasting (DAB). Außerdem können Sie Dateien von USB-Stick, iPod, iPhone, *Bluetooth*®-Geräten und Smartphone abspielen.

Die Bedienung des Audiosystems kann über die Tasten und Knöpfe an der Blende, über die Fernbedienung am Lenkrad oder über die Symbole der Touchscreen-Benutzeroberfläche erfolgen.

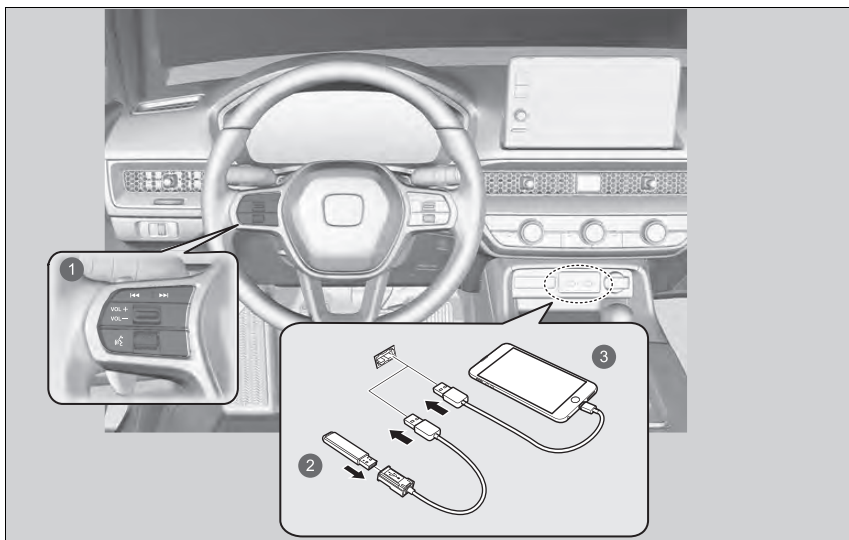

- ① Fernbedienung
- ② USB-Stick
- ③ iPod

Audiosystem-Diebstahlschutz

Das Audiosystem wird deaktiviert, wenn es von der Stromquelle getrennt wird, z. B. beim Abklemmen der Batterie oder bei entladener Batterie. Unter bestimmten Umständen kann das System einen Bildschirm zur Eingabe eines Codes anzeigen. Reaktivieren Sie in diesem Fall das Audiosystem.

■ Reaktivierung des Audiosystems

1. Stellen Sie den Betriebsmodus auf EIN.
2. Schalten Sie das Audiosystem ein.
3. Halten Sie den **VOL**/ **AUDIO**-Regler (Lautstärke/Ein-Aus) länger als zwei Sekunden gedrückt.
 - ▶ Das Audiosystem wird reaktiviert, wenn die Audio-Steuereinheit eine Verbindung mit der Fahrzeugsteuereinheit herstellt. Sollte die Steuereinheit die Audio-Einheit nicht erkennen, wenden Sie sich bitte an einen Händler, und lassen Sie die Audio-Einheit überprüfen.

Starten

Das Display-Audiosystem startet automatisch, wenn der Betriebsmodus auf ZUBEHÖR oder EIN gestellt wird. Beim Start wird der folgende Bildschirm zum Hochladen von Daten angezeigt.

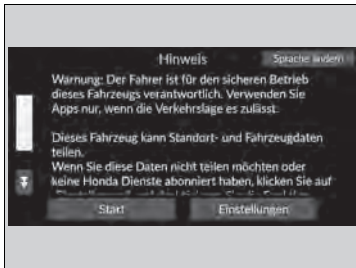

Wählen Sie **Start**.

- ▶ Wenn Sie nicht **Start** wählen, schaltet das System nach einer bestimmten Zeit automatisch auf den Startbildschirm.
- ▶ Wenn kein registriertes Gerät vorhanden ist, wählen Sie **Start**, woraufhin der *Bluetooth*®-Kopplungsbildschirm angezeigt wird.
- ▶ **Außer Modelle für die Türkei**

Wenn Sie die Einstellungen für das Hochladen von Daten ändern möchten, wählen Sie **Einstellungen** und wählen Sie dann die EIN/AUS-Einstellungen auf dem Bildschirm **Datenfreigabe zu Standort und Fahrzeug** aus.

■ So wird ein Mobiltelefon gekoppelt (wenn kein Mobiltelefon an das System gekoppelt ist)

1. Stellen Sie sicher, dass sich Ihr Mobiltelefon im Such- oder erkennbaren Modus befindet.
2. Wählen Sie **Honda HFT** auf Ihrem Telefon.
 - ▶ Wenn Sie ein Telefon mit diesem Display-Audiosystem koppeln möchten, wählen Sie zunächst **Nach Geräten suchen** und anschließend Ihr Telefon, wenn es in der Liste angezeigt wird.
 - ▶ Wenn Sie das Kontrollkästchen **Diese Meldung nicht mehr anzeigen** aktivieren, wird dieser Bildschirm nicht angezeigt.

» Starten

Außer Modelle für die Türkei

Datenfreigabe zu Standort und Fahrzeug

EIN: Datenkommunikation verfügbar.

AUS: Datenkommunikation nicht verfügbar.

Grundlegender Betrieb

■ Audiosystemfunktion

Damit das Audiosystem funktionsbereit ist, muss der Betriebsmodus auf ZUBEHÖR oder EIN gestellt sein.



- 1 **Alle Anwendungen**
- 2 **Symbole für Status**
- 3 **Symbole für App-Kurzbeefehle**
- 4 **Pfeil**
- 5 **Anzeigemodus-Symbol**
- 6 **Symbole für Moduswechsel**
- 7 **-Tasten (Suchen/Überspringen)**
- 8 **VOL/ AUDIO-Drehknopf (Lautstärke, Ein/Aus)**
- 9 **Taste (Zurück)**
- 10 **-Taste (Startbildschirm)**

▣ Audiosystemfunktion

Dieser Bildschirm gilt für Linkslenker-Modelle. Bei den Rechtslenkermodellen sind die Tasten spiegelverkehrt zu den Linkslenkermodellen angeordnet.

Betrieb ohne Zündschlüssel

Pro Fahrzyklus können Sie das Audiosystem für bis zu 30 Minuten verwenden, nachdem Sie den Betriebsmodus auf FAHRZEUG AUS (SPERRE) gestellt haben. Allerdings hängt die weitere Nutzung des Audiosystems vom Zustand der Batterie ab. Eine wiederholte Verwendung dieser Funktion kann zu einem Entladen der Batterie führen.

Ausstattungsmerkmale



 **Alle Anwendungen:** Zeigt alle Apps an.

Symbole für Status: Zeigt die Anzeigen, Information für das Fahrzeug, angeschlossene Telefone usw. im Kopfzeilenbereich an.



Symbole für App-Kurzbefehle: Zeigt die Symbole für App-Kurzbefehle an.

Pfeil: Zeigt die nächsten Seiten auf dem Audio-/Informationsbildschirm an.

 **Anzeigemodus-Symbol:** Ändert die Helligkeit des Audio-/Informationsbildschirms.

Wählen Sie einmal  und wählen Sie  oder , um eine Anpassung vorzunehmen.

Symbole für Moduswechsel: Zeigt Symbole zum direkten Wechsel des Modus an.

  **Tasten** (Suchen/Überspringen): Zum Ändern von Sender, Song oder Datei.

VOL/ **AUDIO-Drehknopf (Lautstärke, Ein/Aus):** Ein- und Ausschalten des Audiosystems sowie Einstellen der Lautstärke.

 **Taste (Zurück):** Drücken, um zum vorherigen Bildschirm zurückzukehren.

 **Taste (Startbildschirm):** Drücken, um den Startbildschirm anzuzeigen.

USB-Anschlüsse

An der Frontblende

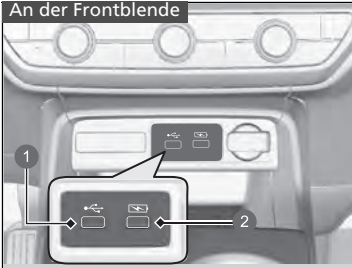

- 1 Audiodateien abspielen und kompatible Telefone anschließen
- 2 Nur zum Aufladen von Geräten

■ An der Frontblende (🔌)

Der USB-Anschluss (2,5 A) dient zur Aufladung von Geräten, zur Wiedergabe von Audiodateien und zum Anschluss kompatibler Mobiltelefone mit Apple CarPlay oder Android Auto.

- Um mögliche Probleme zu vermeiden, sollten Sie einen Apple MFi-zertifizierten Lightning-Anschluss für Apple CarPlay verwenden. Für Android Auto sollten die USB-Kabel vom USB-IF zertifiziert sein und dem USB 2.0-Standard entsprechen.

■ An der Frontblende (🔌)

Der USB-Anschluss (2,5 A) dient nur zum Laden von Geräten.

- Sie können keine Musik wiedergeben, selbst wenn Sie Musik-Player verbunden haben.

🔌 USB-Anschlüsse

- Lassen Sie den iPod oder den USB-Stick nicht im Fahrzeug zurück. Direkte Sonneneinstrahlung und hohe Temperaturen können zu Schäden führen.
- Es wird empfohlen, ein USB-Kabel zu verwenden, wenn Sie einen USB-Stick an den USB-Anschluss anschließen.
- Schließen Sie den iPod oder den USB-Stick nicht über einen Hub an.
- Verwenden Sie keine Kartenlesegeräte oder Festplattenlaufwerke, da das Gerät oder Dateien beschädigt werden können.
- Wir empfehlen, die Dateien zu sichern, bevor Sie das Gerät im Fahrzeug verwenden.
- Je nach Gerätemodell und Softwareversion werden möglicherweise unterschiedliche Meldungen angezeigt.

USB-Ladung

Der USB-Anschluss kann einen Ladestrom bis zu 2,5 A erbringen. Er gibt nur 2,5 A aus, wenn das Gerät dies anfordert.

Einzelheiten zur Stromstärke finden Sie in der Gebrauchsanleitung des zu ladenden Geräts.

Unter bestimmten Umständen kann ein angeschlossenes Gerät Störgeräusche beim Radiohören erzeugen.

■ Audio-Fernbedienung

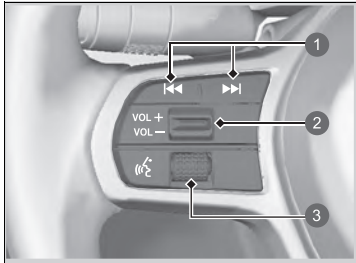

Über die Lenkradfernbedienung können Sie das Audiosystem während der Fahrt bedienen. Die Informationen werden auf dem Fahrer-Informationssystem angezeigt.

- 1 -Tasten (Suchen/Überspringen)
- 2 **VOL +**/**VOL -**-Schalter (Lautstärke)
- 3 Linkes Auswahrad

VOL +/**VOL -**-Schalter (Lautstärke)

Hochdrücken: Um die Lautstärke zu erhöhen.

Niederdrücken: Um die Lautstärke zu verringern.

Linkes Auswahrad

- Bei der Auswahl des Audiomodus Blättern Sie nach oben oder unten, um **Audio** auf dem Fahrer-Informationssystem auszuwählen, und drücken Sie dann auf das linke Auswahrad.

►► Audio-Fernbedienung

Einige Modi werden nur angezeigt, wenn ein entsprechendes Gerät oder Medium verwendet wird.

Je nach angeschlossenem *Bluetooth*[®]-Gerät sind möglicherweise nicht alle Funktionen verfügbar.

Nach oben oder unten blättern:

Zum Auswählen der Audiomodi blättern Sie nach oben oder unten und drücken dann auf das linke Auswahlrad:

Zurück/Telefon/FM/DAB/AM/USB/Bluetooth/Apps/Display anpassen

- ▶ Je nach angeschlossenem Gerät können sich die angezeigten Modi verändern.

⏪/⏩-Tasten (Suchen/Überspringen)

- Während des Radiobetriebs
 - Drücken Sie ⏩:** Um zum nächsten voreingestellten Sender zu wechseln.
 - Drücken Sie ⏪:** Um zum vorherigen voreingestellten Sender zu wechseln.
 - Drücken und halten Sie ⏩:** Um den nächsten starken Sender auszuwählen.
 - Drücken und halten Sie ⏪:** Um den vorherigen starken Sender auszuwählen.
- Während des Audiobetriebs von iPod, USB-Stick, *Bluetooth*® oder einer Smartphone-Verbindung
 - ▶ Je nach angeschlossenem Gerät können sich die Bedienvorgänge ändern.
 - Drücken Sie ⏩:** Um zum nächsten Titel zu springen.
 - Drücken Sie ⏪:** Um zum vorherigen Titel zu springen.
- Während des Audiobetriebs von einem USB-Stick
 - Drücken und halten Sie ⏩:** Um zum nächsten Ordner zu springen.
 - Drücken und halten Sie ⏪:** Um zum vorherigen Ordner zu springen.
- Bei der Wiedergabe mit einem iPod:
 - Drücken und halten Sie ⏩:** Um zum nächsten Titel zu springen.
 - Drücken und halten Sie ⏪:** Um zum vorherigen Titel zu springen.

On-Board-Fahrerhandbuch*

Sie können den Inhalt des Fahrerhandbuchs auf dem Audio-Display anzeigen.

■ Öffnen des Fahrerhandbuchs

1. Wählen Sie  **Alle Anwendungen**.
2. Wählen Sie **Fahrerhandbuch** aus.

■ Installieren/Aktualisieren des Fahrerhandbuchs

Wenn Sie das Fahrerhandbuch installieren oder aktualisieren können, wird die Benachrichtigung automatisch gesendet.

Aktualisieren:

1. Tippen Sie auf die Benachrichtigung.
 - Der Versionsbildschirm wird angezeigt.
2. Wählen Sie die zu aktualisierenden Elemente aus.
3. Tippen Sie auf **Aktualisieren**.

Wenn Sie die Auswahl eines Elements auf dem Versionsbildschirm aufheben, erhalten Sie keine Benachrichtigungen dafür.

» On-Board-Fahrerhandbuch*

Diese Funktion deckt nicht alle Sprachen ab, die für die Audioanzeige verfügbar sind.

Wenn Sie die Sprache des Audio-Displays ändern, ändert sich auch die Sprache des Fahrerhandbuchs. Wenn das Fahrerhandbuch nicht in dieser Sprache verfügbar oder installiert ist, wird standardmäßig Englisch angezeigt.

» Installieren/Aktualisieren des Fahrerhandbuchs

Je nach Version des Fahrerhandbuchs kann es Unterschiede im angezeigten Inhalt geben.

Wenn das Fahrerhandbuch noch nicht installiert ist, können Sie es über WLAN installieren.

► **Fahrzeug mit einem WLAN-Hotspot verbinden** S. 288

Für Sprachen außer Englisch, Deutsch, Französisch, Italienisch und Spanisch

Wenn Sie das Fahrerhandbuch in einer neuen Sprache installieren, wird das zuvor heruntergeladene Fahrerhandbuch entfernt.

Sprachsteuerungsbetrieb

Das Fahrzeug verfügt über ein Sprachsteuerungssystem, mit dem es freihändig bedient werden kann.

Für die Sprachsteuerung kommt die -Taste (Sprechen) am Lenkrad sowie ein Mikrofon in der Nähe der Leseleuchten am Dachhimmel zum Einsatz.

■ Spracherkennung

So erreichen Sie eine optimale Spracherkennung bei Verwendung des Sprachsteuerungssystems:

- Stellen Sie sicher, dass der richtige Bildschirm für den verwendeten Sprachbefehl angezeigt wird.



Das System erkennt nur bestimmte Befehle.

Verfügbare Sprachbefehle.

 **Sprachportalbildschirm** S. 250

- Schließen Sie die Fenster.
- Stellen Sie die Armaturenbrett- und Seitendüsen so ein, dass keine Luft auf das Mikrofon im Dachhimmel strömt.
- Sprechen Sie deutlich mit einer natürlichen Stimme, ohne zwischen den Wörtern eine Pause zu machen.
- Reduzieren Sie Hintergrundgeräusche so gut wie möglich. Wenn mehr als eine Person gleichzeitig sprechen, kann das System Ihren Befehl möglicherweise nicht richtig verstehen.

▣ Sprachsteuerungsbetrieb

Wenn Sie die -Taste drücken, werden Sie nach Ihrem Bedienenwunsch gefragt. Drücken Sie die -Taste erneut, um diese Aufforderung zu umgehen und einen Befehl zu erteilen.

Zu den von der Sprachsteuerung erkannten Sprachen gehören Englisch, Deutsch, Französisch, Spanisch und Italienisch.

■ Sprachportalbildschirm



Wenn die -Taste (Sprechen) gedrückt wird, werden verfügbare Sprachbefehle auf dem Bildschirm angezeigt.

Um eine vollständige Liste aller Befehle anzeigen zu lassen, sagen Sie „*Hilfe*“ nach dem Signalton.

Je nach ausgewähltem Modus unterscheiden sich die angezeigten Befehle auf dem Sprachportalbildschirm. Die erkannten Befehle sind unabhängig vom ausgewählten Bildschirm identisch.

Normalmodus: Es wird eine Liste von Beispielbefehlen angezeigt, mit denen die gewünschte Funktion schnell abgeschlossen wird.

Hilfe-Modus: Es wird eine Liste der grundlegenden Befehle angezeigt, um Sie schrittweise durch das Sprachmenü zu führen.

Der Modus kann im Bildschirm **Allgemeine Einstellungen** geändert werden.

 **Sprachsteuerung** S. 303

Das System erkennt nur die Befehle auf den folgenden Seiten, und zwar nur auf bestimmten Bildschirmen.

Frei formulierte Sprachbefehle werden nicht erkannt.

■ Allgemeine Befehle

Wenn der Bildschirm des Sprachportals angezeigt wird, wechselt er über die globalen Befehle zum Hauptbildschirm jeder Funktion.

- *Musiksuche*
- *AM*
- *FM*
- *Navigation*
- *Telefon*

■ Telefonbefehle

Dies kann nur verwendet werden, wenn das Telefon verbunden ist. Wenn das System den Telefonbefehl erkennt, wechselt es vom dedizierten Bildschirm zur Spracherkennung des Telefons.

■ Telefonbefehle

- *Anruf <Name>*
- *Anruf <Nummer>*

Das System erkennt einen einzigen Kontaktnamen im gespeicherten Telefonbuch Ihres Telefons. Wenn der vollständige Name im Feld Vorname registriert ist, erkennt das System den Vor- und Nachnamen als einen Kontaktnamen.

Anrufbefehle sind mit Apple CarPlay nicht verfügbar.

■ Audiobefehle

Wenn das System den Audiobefehl erkennt, wechselt es vom dedizierten Bildschirm zur Audio-Spracherkennung.

■ FM-Befehle

- *Radio auf <FM-Frequenz> einstellen*

■ AM-Befehle

- *Radio auf <AM-Frequenz> einstellen*

■ iPod-Befehle

- *Liste Album* <Name>
- *Liste Interpret* <Name>
- *Liste Genre* <Name>
- *Liste Playliste* <Name>
- *Wiedergabe* <Interpret> <Album>
- *Abspielen*
- *Wiedergabe Album* <Name>
- *Wiedergabe Interpret* <Name>
- *Wiedergabe Genre* <Name>
- *Wiedergabe Musik* <text:media_combo>
- *Wiedergabe Playliste* <Name>
- *Wiedergabe Song* <Name>

■ USB-Befehle

- *Liste Album* <Name>
- *Liste Interpret* <Name>
- *Liste Playliste* <Name>
- *Wiedergabe* <Interpret> <Album>
- *Abspielen*
- *Wiedergabe Album* <Name>
- *Wiedergabe Interpret* <Name>
- *Wiedergabe Musik* <text:media_combo>
- *Wiedergabe Playliste* <Name>
- *Wiedergabe Song* <Name>

■ Navigationsbefehle*

Der Navigationsbildschirm wird angezeigt.

📖 **Siehe Navigationssystemhandbuch**

■ Standardbefehle

- *Spracheingabe Hilfe*
- *Abbrechen*
- *Zurück*

Bei Spracheingabe Hilfe handelt es sich um eine akustische Hilfe für den aktuellen Bildschirm.

■ Listenbefehle

- *Zurück*
- *Weiter*
- *Ja*
- *Nein*

* Nicht bei allen Modellen verfügbar

Audio-Informationsbildschirm

Zeigt den Audiostatus und die Uhr an. In diesem Bildschirm können Sie verschiedene Einstellungsoptionen aufrufen.



Audio-Informationsbildschirm

Touchscreen-Bedienung

- Bestimmte Audiofunktionen lassen sich mit einfachen Gesten (Antippen, Wischen, Verschieben) bedienen.
- Während der Fahrt sind einige Optionen ausgegraut, damit der Fahrer nicht abgelenkt wird.
- Sie sind bei angehaltenem Fahrzeug oder per Sprachbefehl anwählbar.
- Handschuhe können die Bedienung des Touchscreens erschweren.

Sie können die Empfindlichkeit des Touchscreens ändern.

🔧 **Benutzerdefinierte Funktionen** S. 297

■ App-Kurzbehl-Funktion

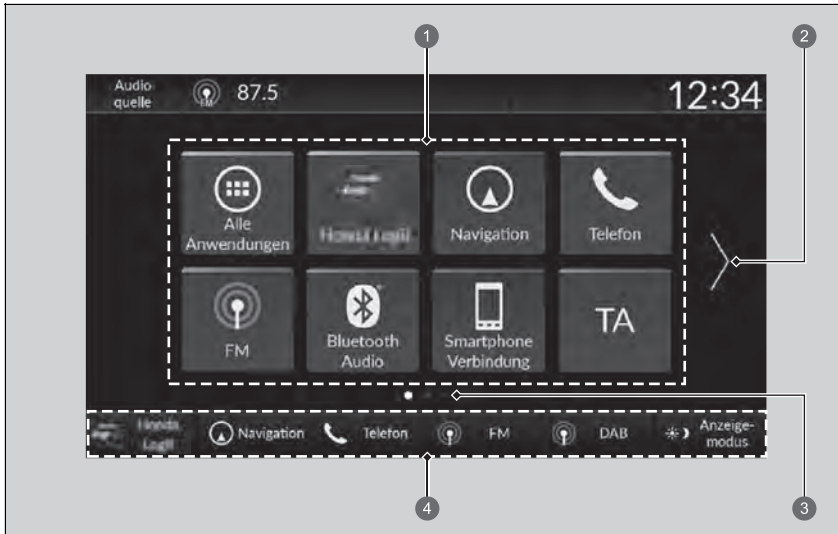

- ① Symbole für App-Kurzbehle
- ② Pfeil
- ③ Seitenanzeige
- ④ Moduswechselschalter

■ So wechseln Sie zum nächsten Bildschirm

Wählen Sie oder oder wischen Sie auf dem Bildschirm nach links oder rechts, um zum nächsten Bildschirm zu wechseln.

☒ App-Kurzbehl-Funktion

Der Startbildschirm kann bis zu 6 Seiten umfassen.

Drücken Sie die -Taste, um von einer beliebigen Seite aus direkt zur ersten Seite des Startbildschirms zurückzukehren.

■ So fügen Sie App-Symbole auf dem Startbildschirm hinzu

Sie können dem Startbildschirm App-Symbole hinzufügen.

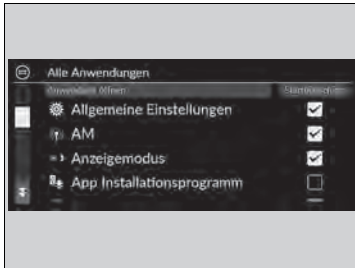

1. Drücken Sie die -Taste.
2. Wählen Sie  **Alle Anwendungen**.
3. Aktivieren Sie das Kontrollkästchen für die gewünschten Apps.

► So fügen Sie App-Symbole auf dem Startbildschirm hinzu

Vorinstallierte Apps starten eventuell nicht normal. In diesem Fall müssen Sie das System neu starten. Stellen Sie den Betriebsmodus auf FAHRZEUG AUS und anschließend auf EIN. Starten Sie anschließend eine App erneut. Wenn Sie die Apps immer noch nicht starten können, müssen Sie das System zurücksetzen.

► Zurücksetzen aller Einstellungen auf die Standardeinstellungen S. 311

Wenn Sie **Auf Werksdaten zurücksetzen** durchführen, können dadurch alle Einstellungen auf ihren werkseitigen Standard zurückgesetzt werden.

► Zurücksetzen aller Einstellungen auf die Standardeinstellungen S. 311

Falls sich die Apps auch nach der Durchführung von **Auf Werksdaten zurücksetzen** nicht problemlos öffnen lassen, wenden Sie sich bitte an Ihren Händler.

■ So verschieben Sie Symbole auf dem Startbildschirm

Sie können die Position auf dem Startbildschirm ändern.



1. Drücken Sie die -Taste.
2. Wählen Sie ein Symbol, und halten Sie es gedrückt.
 - ▶ Der Bildschirm zur Startbildschirmanpassung wird angezeigt.
3. Ziehen Sie das Symbol an die gewünschte Position.
4. Wählen Sie **Erledigt**.
 - ▶ Der Startbildschirm wird erneut angezeigt.

☒ So verschieben Sie Symbole auf dem Startbildschirm

Wählen Sie **Tipps**, um Tipps anzuzeigen. Um sie auszublenden, wiederholen Sie die Auswahl.

■ So löschen Sie Symbole auf dem Startbildschirm

Sie können die Symbole auf dem Startbildschirm löschen.



1. Drücken Sie die -Taste.
2. Wählen Sie ein Symbol, und halten Sie es gedrückt.
 - Der Bildschirm zur Startbildschirmanpassung wird angezeigt.
3. Ziehen Sie das zu löschende Symbol in den Kopfzeilenbereich.
 - Das Symbol wird vom Startbildschirm entfernt.
4. Wählen Sie **Erledigt**.
 - Der Startbildschirm wird erneut angezeigt.

☒ So löschen Sie Symbole auf dem Startbildschirm

Apps lassen sich nicht durch Löschen des jeweiligen Symbols auf dem Startbildschirm entfernen.

Wählen Sie **Tipps**, um Tipps anzuzeigen. Um sie auszublenden, wiederholen Sie die Auswahl.

■ So fügen Sie Kurzbefehlsymbole auf dem Startbildschirm hinzu

Sie können bis zu sechs Symbole am unteren Rand des Startbildschirms unterbringen.



1 Moduswechschler

1. Drücken Sie die -Taste.
2. Wählen Sie ein Symbol, und halten Sie es gedrückt.
 - Der Bildschirm zur Startbildschirmanpassung wird angezeigt.
3. Ziehen Sie das Symbol, das Sie speichern möchten, in den unteren Bereich des Startbildschirms.
 - Das Symbol wird im Bereich des Moduswechschlers gespeichert.
4. Wählen Sie **Erledigt**.
 - Der Startbildschirm wird erneut angezeigt.

► So fügen Sie Kurzbefehlsymbole auf dem Startbildschirm hinzu

Wählen Sie **Tipps**, um Tipps anzuzeigen. Um sie auszublenden, wiederholen Sie die Auswahl.

■ Statusbereich

Zeigt die Anzeigen, Information für das Fahrzeug, angeschlossene Telefone usw. im Kopfzeilenbereich an. Sie können die Detailinformationen bestätigen, indem Sie diese Symbole auswählen.



1. Wählen Sie das Systemstatus-Symbol.
► Der Statusbereich wird angezeigt.
2. Wählen Sie ein Element aus, um die Details anzuzeigen.
3. Drücken Sie die **BACK**-Taste oder das Systemstatus-Symbol, um den Bereich zu schließen.

① Systemstatus-Symbol

■ Auswählen einer Audio-Quelle

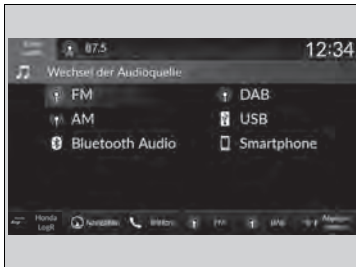

Zum Wechseln der Audioquelle wählen Sie **Audio-Quelle** im Kopfzeilenbereich und anschließend eine andere Schaltfläche aus der Quellenliste aus.

■ Einschränkungen bei manueller Bedienung

Bestimmte manuelle Funktionen sind während der Fahrt deaktiviert.

Deaktivierte Funktionen können erst bei stehendem Fahrzeug wieder ausgewählt werden.

Einstellen der Uhrzeit

■ Einstellen der Uhr

Sie können die Uhrzeit manuell einstellen und den Hintergrund der Uhr im Audio-/Informationsbildschirm einstellen.

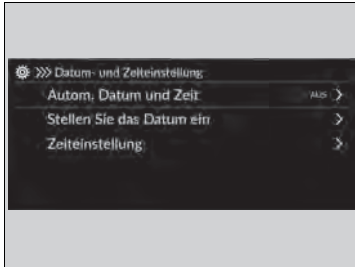

1. Drücken Sie die -Taste.
2. Wählen Sie **Allgemeine Einstellungen**.
3. Wählen Sie **System**.
4. Wählen Sie **Datum und Uhrzeit**.
5. Wählen Sie **Datum- und Zeiteinstellung**.
6. Wählen Sie **Autom. Datum und Zeit** und anschließend **AUS**.

So wird das Datum angepasst:

7. Wählen Sie **Stellen Sie das Datum ein**.
8. Wählen Sie geändert.
9. Wählen Sie **Speichern**, um das Datum einzustellen.

So wird die Zeit angepasst:

7. Wählen Sie **Zeiteinstellung**.
8. Wählen Sie geändert.
9. Wählen Sie **Speichern**, um die Zeit einzustellen.

►► Einstellen der Uhr

Die Uhr wird automatisch über das Audiosystem aktualisiert.

Sie können die Uhr auch einstellen, indem Sie auf die Uhr, die im Kopfzeilenbereich des Audio-/Informationsbildschirms angezeigt wird, auf **Uhr** auf dem Startbildschirm oder auf **Alle Anwendungen** tippen.

1. Tippen Sie auf die Uhr auf dem Bildschirm.
Der Uhrbildschirm des Zifferblatt-Typs wird angezeigt.
2. Wählen Sie **Einstellungen**.
3. Wählen Sie **Datum und Uhrzeit**.
4. Wählen Sie **Datum- und Zeiteinstellung**.
5. Wählen Sie **Autom. Datum und Zeit** und anschließend **AUS**.
6. Wählen Sie **Stellen Sie das Datum ein** oder **Zeiteinstellung**.
7. Stellen Sie das Datum und die Zeit in Stunden und Minuten ein mit geändert.
8. Wählen Sie **Speichern**, um die Zeit einzustellen.

Sie können die Uhranzeige individuell anpassen.

- System** S. 298

■ Hintergrundbild-Einstellungen der Uhr

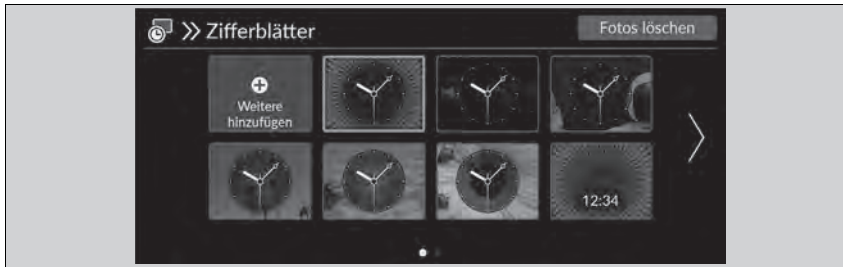



■ Hintergrundbild für Uhr importieren

1. Verbinden Sie den USB-Stick mit dem USB-Anschluss.
 ► **USB-Anschlüsse** S. 245
2. Drücken Sie die **HOME**-Taste.
3. Wählen Sie **Uhr**.
 ► Wenn **Uhr** nicht auf dem Startbildschirm angezeigt wird, wählen Sie **Alle Anwendungen**.
4. Wählen Sie **Einstellungen**.
5. Wählen Sie **Zifferblätter**.
6. Wählen Sie **Weitere hinzufügen**.
 ► Eine Ansicht der auf dem USB-Flash-Laufwerk gespeicherten Bilder wird in der Liste angezeigt.
7. Wählen Sie das gewünschte Bild für den Import aus.
 ► Sie können mehrere Bilder gleichzeitig auswählen.
8. Wählen Sie **OK**.
 ► Die ausgewählten Bilder werden angezeigt.
9. Wählen Sie **Weiterleiten**.
 ► Das Display kehrt zum Bildschirm zur Auswahl des Uhr-Hintergrundbilds zurück.



⌘ Hintergrundbild-Einstellungen der Uhr

- Beim Importieren von Hintergrundbilddateien muss sich das Bild im Stammverzeichnis des USB-Sticks befinden. Bilder in Verzeichnissen können nicht importiert werden.
- Der Dateiname darf maximal 64 Bytes lang sein.
- Es können Bilder mit den Dateiformaten BMP (bmp) oder JPEG (jpg) importiert werden.
- Die maximale Größe einer einzelnen Datei beträgt weniger als 10 MB.
- Wenn auf dem USB-Stick keine Bilder gespeichert sind, wird die Meldung angezeigt.
- Es können bis zu elf Bilder importiert werden.
- Die maximale Bildgröße beträgt 4.096 x 2.304 Pixel. Bei einer Bildgröße unter 1.280 x 720 Pixeln wird das Bild in der Mitte des Bildschirms angezeigt und von einem schwarzen Rahmen umgeben.

■ Wählen Sie Uhr/Hintergrund.

1. Drücken Sie die -Taste.
2. Wählen Sie **Uhr**.
 - Wenn **Uhr** nicht auf dem Startbildschirm angezeigt wird, wählen Sie  **Alle Anwendungen**.
3. Wählen Sie **Einstellungen**.
4. Wählen Sie **Zifferblätter**.
5. Wählen Sie das gewünschte Bild aus.
 - Die Vorschau wird auf dem Bildschirm angezeigt.
6. Wählen Sie **Speichern**.
 - Der Uhrbildschirm, für den der Hintergrund eingestellt wurde, wird angezeigt.

■ Uhr-Hintergrundbild löschen

1. Drücken Sie die -Taste.
2. Wählen Sie **Uhr**.
 - Wenn **Uhr** nicht auf dem Startbildschirm angezeigt wird, wählen Sie  **Alle Anwendungen**.
3. Wählen Sie **Einstellungen**.
4. Wählen Sie **Zifferblätter**.
5. Wählen Sie **Fotos löschen**.
6. Wählen Sie das gewünschte Bild aus, das gelöscht werden soll.
 - Sie können mehrere Bilder gleichzeitig auswählen.
7. Wählen Sie **OK**.
 - Die ausgewählten Bilder werden angezeigt.
8. Wählen Sie **Löschen**.
 - Das Display kehrt zum Bildschirm zur Auswahl des Uhr-Hintergrundbilds zurück.

Klangeinstellungen



1. Wählen Sie eine Audio-Quelle.
2. Wählen Sie **Sound**.
3. Wählen Sie die gewünschte Einstellung aus.

Wählen Sie ein Element aus den folgenden Optionen aus:

- **Bass/Höhen:** Höhen, Mitten, Tiefen
- **Balance/Fader:** Balance, Fader
- **Geschw.abh. Lautstärkecorr.:** Legt den Umfang der Lautstärkeerhöhung fest.

☒ Klangeinstellungen

Die geschwindigkeitsabhängige Lautstärkeregelung (SVC) steuert die Lautstärke je nach Fahrzeuggeschwindigkeit. Je schneller Sie fahren, desto höher wird die Lautstärke. Je langsamer Sie fahren, desto geringer wird die Lautstärke.

Sie können den Ton auch wie folgt einstellen.

1. Drücken Sie die -Taste.
2. Wählen Sie **Allgemeine Einstellungen**.
3. Wählen Sie **Sound**.

Um alle Einstellungen für **Bass/Höhen**, **Balance/Fader** und **Geschw.abh. Lautstärkecorr.** zurückzusetzen, wählen Sie **Standard** auf dem jeweiligen Einstellungsbildschirm aus.

Display-Einstellung

Sie können unterschiedliche Bildschirmhelligkeiten für den Tag- und Nachtmodus festlegen.

» Display-Einstellung

Sie können die Bildschirmhelligkeit anpassen, indem Sie den Schieber in der Helligkeitsleiste wischen oder antippen.

Sie können die Bildschirmhelligkeit auch wie folgt ändern.

1. Drücken Sie die **HOME**-Taste.
2. Wählen Sie **Allgemeine Einstellungen**.
3. Wählen Sie **Anzeige**.
4. Wählen Sie die gewünschte Einstellung aus.

Um die Einstellungen zurückzusetzen, wählen Sie **Standard**.

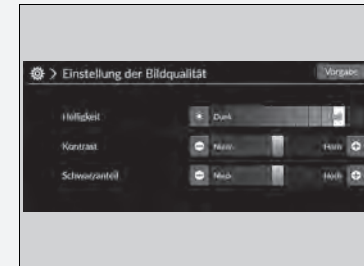

Wählen Sie (Anzeigemodus).



- Die Leiste für die Helligkeit wird einige Sekunden lang eingeblendet.
- Wählen Sie oder , um die Helligkeit anzupassen.

Systemaktualisierungen

Die Firmware des Audiosystems kann über eine WLAN-Verbindung oder über ein USB-Gerät aktualisiert werden.

■ So führen Sie die Aktualisierung durch

Wenn eine Aktualisierung des Audiosystems verfügbar ist, wird die entsprechende Benachrichtigung im Statusbereich angezeigt. Gehen Sie wie folgt vor, um das System zu aktualisieren.

1. Drücken Sie die -Taste.
2. Wählen Sie **Systemaktualisierungen**.
 - ▶ Wenn **Systemaktualisierungen** nicht auf dem Startbildschirm angezeigt wird, wählen Sie  **Alle Anwendungen**.
 - ▶ Das System sucht nach Updates.
 - ▶ Wenn das Aktualisierungssymbol auf dem Startbildschirm angezeigt wird, wählen Sie das Statussymbol aus.
 - **Statusbereich** S. 258
3. Wählen Sie **Herunterladen**.
 - ▶ Auf dem Bildschirm wird eine Benachrichtigung angezeigt, wenn der Benutzer den Download akzeptieren muss.
4. Wählen Sie **Jetzt installieren** oder **Bei ausgeschaltetem Fahrzeug installieren**.
 - ▶ Bei einer erfolgreichen Aktualisierung wird eine Meldung auf dem Display angezeigt.

☒ So führen Sie die Aktualisierung durch

Sie können das System über WLAN aktualisieren, jedoch nicht das Captive Portal verwenden, für das eine Anmeldung oder Ihre Zustimmung zu den Nutzungsbedingungen für den Browser erforderlich ist.

Ihr Download wird abgebrochen, wenn:

- Ihre WLAN-Verbindung getrennt wurde.
- Sie das System ausschalten, wenn die 12-Volt-Batterie schwach ist.

Der Download wird bei der nächsten Herstellung einer WLAN-Verbindung fortgesetzt.

Für den 12-Volt-Batterieschutz kann **Bei ausgeschaltetem Fahrzeug installieren** nicht ausgewählt werden, wenn der Batteriestand niedrig ist. Wenn Sie die aktualisierten Daten installieren möchten, laden Sie die Batterie und wählen Sie **Jetzt installieren**.

■ Einstellungen für Systemaktualisierungen

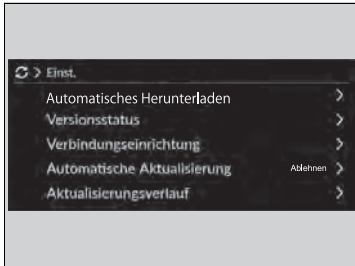

Die folgenden Einstellungen können vorgenommen werden.

- **Automatisches Herunterladen**
- **Versionsstatus**
- **Verbindungseinrichtung**
- **Automatische Aktualisierung**
- **Aktualisierungsverlauf**

■ Einstellungen für den automatischen Download

Gehen Sie wie folgt vor, um zur Einstellung für den automatischen Download zu wechseln.

1. Drücken Sie die -Taste.
2. Wählen Sie **Systemaktualisierungen**.
 - Wenn **Systemaktualisierungen** nicht auf dem Startbildschirm angezeigt wird, wählen Sie **Alle Anwendungen**.
3. Wählen Sie **Einstellungen**.
4. Wählen Sie **Automatisches Herunterladen**.
5. Wählen Sie den Access Point und dann **Aktivieren**.
 - Wenn die Systemaktualisierung nicht automatisch erfolgen soll, wählen Sie **Deaktivieren**.



■ Anzeigen des Versions- und des Aktualisierungstatus

Gehen Sie wie folgt vor, um die Version und den Aktualisierungstatus zu bestätigen.

1. Drücken Sie die -Taste.
2. Wählen Sie **Systemaktualisierungen**.
 - Wenn **Systemaktualisierungen** nicht auf dem Startbildschirm angezeigt wird, wählen Sie **Alle Anwendungen**.
3. Wählen Sie **Einstellungen**.
4. Wählen Sie **Versionsstatus**.



■ Verbindungseinrichtung

Gehen Sie wie folgt vor, um eine Verbindung zum Internet über ein WLAN-Netzwerk herzustellen.

1. Drücken Sie die -Taste.
2. Wählen Sie **Systemaktualisierungen**.
 - ▶ Wenn **Systemaktualisierungen** nicht auf dem Startbildschirm angezeigt wird, wählen Sie  **Alle Anwendungen**.
3. Wählen Sie **Einstellungen**.
4. Wählen Sie **Verbindungseinrichtung**.
5. Wählen Sie **OK**.
6. Wählen Sie **Modus ändern**.
7. Wählen Sie **Netzwerk**.
 - ▶ Wenn das WLAN des Fahrzeugs ausgeschaltet ist, wählen Sie **AUS**.



■ Einstellungen für die automatische Aktualisierung

Gehen Sie wie folgt vor, um zur Einstellung für die automatische Aktualisierung zu wechseln.

1. Drücken Sie die -Taste.
2. Wählen Sie **Systemaktualisierungen**.
 - ▶ Wenn **Systemaktualisierungen** nicht auf dem Startbildschirm angezeigt wird, wählen Sie  **Alle Anwendungen**.
3. Wählen Sie **Einstellungen**.
4. Wählen Sie **Automatische Aktualisierung**.
5. Wählen Sie **Akzeptieren**.
 - ▶ Wenn die Systemaktualisierung nicht automatisch erfolgen soll, wählen Sie **Ablehnen**.



■ Anzeigen des Aktualisierungsverlaufs

Gehen Sie wie folgt vor, um den Aktualisierungsverlauf zu überprüfen.



1. Drücken Sie die -Taste.
2. Wählen Sie **Systemaktualisierungen**.
 - ▶ Wenn **Systemaktualisierungen** nicht auf dem Startbildschirm angezeigt wird, wählen Sie  **Alle Anwendungen**.
3. Wählen Sie **Einstellungen**.
4. Wählen Sie **Aktualisierungsverlauf**.

■ So aktualisieren Sie drahtlos

■ Einrichtung des drahtlosen Verbindungsmodus



1. Drücken Sie die -Taste.
2. Wählen Sie **Systemaktualisierungen**.
 - ▶ Wenn **Systemaktualisierungen** nicht auf dem Startbildschirm angezeigt wird, wählen Sie  **Alle Anwendungen**.
3. Wählen Sie **Einstellungen**.
4. Wählen Sie **Verbindungseinrichtung**.
5. Wählen Sie **OK**.
6. Wählen Sie **Modus ändern**.
7. Wählen Sie **Netzwerk**.
 - ▶ Die Anzeige kehrt zur Netzwerkliste zurück.
8. Wählen Sie einen Access Point aus der Netzwerkliste aus.
 - ▶ Wenn für das Audiosystem ein Kennwort erforderlich ist, geben Sie ein Kennwort ein.
9. Wählen Sie **Verbinden**.

■ So führen Sie die Aktualisierung durch

1. Drücken Sie die -Taste.
2. Wählen Sie **Systemaktualisierungen**.
 - ▶ Wenn **Systemaktualisierungen** nicht auf dem Startbildschirm angezeigt wird, wählen Sie  **Alle Anwendungen**.
3. Wählen Sie **ü. Drahtlosverb.** aus.
4. Wählen Sie **Herunterladen**.
 - ▶ Auf dem Bildschirm wird eine Benachrichtigung angezeigt, wenn der Benutzer den Download akzeptieren muss.
5. Wählen Sie **Jetzt installieren** oder **Bei ausgeschaltetem Fahrzeug installieren**.
 - ▶ Bei einer erfolgreichen Aktualisierung wird eine Meldung auf dem Display angezeigt.

■ So führen Sie eine Aktualisierung mit einem USB-Gerät durch

■ Laden Sie die Aktualisierungsdateien vom Server herunter

1. Drücken Sie die -Taste.
2. Wählen Sie **Systemaktualisierungen**.
 - ▶ Wenn **Systemaktualisierungen** nicht auf dem Startbildschirm angezeigt wird, wählen Sie  **Alle Anwendungen**.
3. Wählen Sie **Andere Methoden**.
4. Wählen Sie **Über USB**.
 - ▶ Auf dem Display wird eine Meldung angezeigt.
5. Schließen Sie ein USB-Gerät an den USB-Anschluss an.
 - ▶ Die Bestandsdaten werden auf das USB-Gerät kopiert.
 - 📄 **USB-Anschlüsse** S. 245
6. Entfernen Sie das USB-Gerät vom USB-Anschluss.
7. Schließen Sie das USB-Gerät an den Computer an und laden Sie die Aktualisierungsdateien herunter.
 - ▶ Klicken Sie auf den Link, um die erforderlichen Dateien zur Softwareaktualisierung herunterzuladen. Anweisungen dazu finden Sie unter <https://usb.honda.com>.

■ Aktualisieren des Audiosystems

1. Drücken Sie die -Taste.
2. Wählen Sie **Systemaktualisierungen**.
3. Wählen Sie **Andere Methoden**.
4. Wählen Sie **Über USB**.
 - ▶ Auf dem Display wird eine Meldung angezeigt.
5. Schließen Sie das USB-Gerät mit den Aktualisierungsdateien an den USB-Anschluss an.
 - ▶ Auf dem Display wird eine Meldung angezeigt.
 - 📄 **USB-Anschlüsse** S. 245
6. Wählen Sie **Jetzt installieren**.
 - ▶ Bei einer erfolgreichen Aktualisierung wird eine Meldung auf dem Display angezeigt.

⚠ So führen Sie eine Aktualisierung mit einem USB-Gerät durch

Es wird ein FAT32-formatiertes USB-Gerät mit einer Größe zwischen 8 GB und 32 GB und mindestens 8 GB freiem Speicherplatz empfohlen.

Stellen Sie sicher, dass Sie alle früheren Bestands- oder Aktualisierungsdateien vom USB-Gerät löschen, bevor Sie die USB-Aktualisierung starten.

Abspielen von FM/AM-Radiosendern

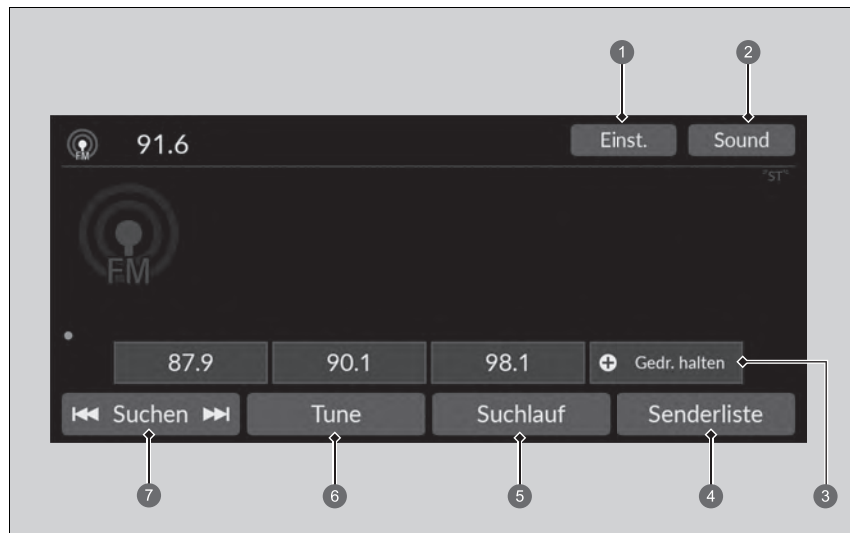

- ① Einstellungs-Schaltfläche
- ② Sound-Schaltfläche
- ③ Schaltfläche für Voreinstellungen
- ④ Senderliste-Schaltfläche
- ⑤ Suchlauf-Schaltfläche
- ⑥ Tune-Schaltfläche
- ⑦ Suchen-Schaltfläche

■ Senderspeicher

Stellt die Radiofrequenz laut Senderspeicher ein.

So speichern Sie einen Sender:

1. Stellen Sie den gewünschten Sender ein.
2. Wählen Sie das Voreinstellungssymbol und halten Sie es gedrückt, um diesen Radiosender zu speichern.
 - Durch Auswahl von **Gedr. halten** können Sie einen neuen Sender voreinstellen.

■ Senderliste

Zeigt die Sender mit dem stärksten Signal im gewählten Frequenzband an.

1. Wählen Sie **Senderliste**, um eine Liste anzuzeigen.
2. Wählen Sie den Sender.

■ Manuelle Aktualisierung

Mit dieser Funktion können Sie jederzeit Ihre verfügbare Senderliste aktualisieren.

1. Wählen Sie **Senderliste**, um eine Liste anzuzeigen.
2. Wählen Sie **Aktualisieren**.



■ Suchlauf

Spielt die Sender mit dem stärksten Signal im gewählten Frequenzband jeweils 10 Sekunden lang an.

Um mit dem Suchlauf zu beginnen, wählen Sie **Suchlauf** aus. Wählen Sie zum Ausschalten

Stopp aus oder drücken Sie die -Taste.

■ Suchen

Wählen Sie  oder , um den ausgewählten Frequenzbereich in beide Richtungen nach einem Sender mit einem starken Signal zu durchsuchen.

» Senderspeicher

Die Anzeige **ST** im Display weist auf eine FM-Stereowiedergabe hin.

Wechseln des Audiomodus

Blättern Sie mit dem linken Auswahlrads nach oben oder unten, um  (Audio) auszuwählen.

► **Audio-Fernbedienung** S. 246

Sie können 12 AM/FM-Sender im Senderspeicher speichern.

■ Sound

Passt die Klangeinstellungen an.

➤ **Klangeinstellungen** S. 263

■ Bildschirm für die manuelle Einstellung der Radiofrequenz

Wählt die Bildschirmtastatur für die direkte Eingabe der Radiofrequenz aus.

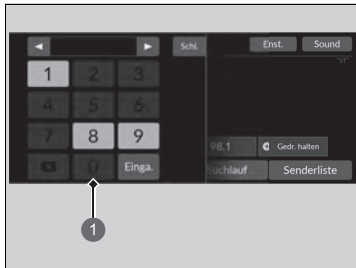



1 Bildschirmtastatur

1. Wählen Sie **Tune**.
2. Geben Sie die gewünschte Radiofrequenz über die Bildschirmtastatur ein.
3. Wählen Sie **Einga.**, um die Frequenz einzustellen.

» Bildschirm für die manuelle Einstellung der Radiofrequenz



Symbole:

Wählen Sie  oder , um die Radiofrequenz einzustellen.

■ Radio Data System (RDS)

Liefert Textdateninformationen zu den ausgewählten RDS-fähigen FM-Sendern.

■ Suchen eines RDS-Senders in der Senderliste

1. Wählen Sie **Senderliste**, um eine Liste anzuzeigen, während Sie einen FM-Sender hören.
2. Wählen Sie den Sender.

■ Manuelle Aktualisierung

Mit dieser Funktion können Sie jederzeit Ihre verfügbare Senderliste aktualisieren.

1. Wählen Sie **Senderliste**, um eine Liste anzuzeigen, während Sie einen FM-Sender hören.
2. Wählen Sie **Aktualisieren**.

■ Verkehrsdurchsage (TA)

Mit der TA-Stand-by-Funktion können in allen Modi Verkehrsdurchsagen empfangen werden, während die Funktion eingeschaltet ist. Der zuletzt eingestellte Sender muss ein RDS-fähiger Sender mit Verkehrsprogramm sein.

Zum Einschalten der Funktion: Wählen Sie **TA**. Wenn eine Verkehrsdurchsage beginnt, wird der Informationsbildschirm auf dem Audio-/Informationsbildschirm angezeigt. Das System kehrt zum zuletzt gewählten Modus zurück, wenn die Verkehrsdurchsage beendet ist.

- ▶ Wenn Sie während der Verkehrsdurchsage zum zuletzt gewählten Modus zurückkehren möchten, wählen Sie **Stopp**.

So schalten Sie die Funktion aus: Wählen Sie **TA** erneut.

☒ Radio Data System (RDS)

Wenn Sie einen RDS-fähigen FM-Sender wählen, schaltet sich das System automatisch ein und die Frequenzanzeige wechselt zum Sendernamen. Sind die Signale des Senders zu schwach, wechselt die Frequenzanzeige wieder vom Sendernamen zur Frequenz.

☒ Verkehrsdurchsage (TA)

Die **TA**-Anzeige wird im Kopfzeilenbereich angezeigt, während die TA-Stand-by-Funktion eingeschaltet ist.

Wenn Sie bei eingeschalteter TA-Stand-by-Funktion **Suchlauf** auswählen, sucht das System nur nach TP-Sendern.

Wenn Sie **TA** drücken, während eine Verkehrsdurchsage läuft, wird die TA-Stand-by-Funktion nicht abgebrochen.

■ Einstellungen

Ändert die RDS-Einstellungen.

1. Wählen Sie **Einst.**.
2. Wählen Sie eine Option aus.
 - **TA-Information:** Blendet die Verkehrsinformationen ein und aus. (**EIN/AUS***1)
 - **AF:** Aktiviert/deaktiviert die Funktion zur automatischen Anpassung der jeweiligen Senderfrequenz beim Übergang in eine andere Region. (**EIN***1/**AUS**)
 - **REG:** Aktiviert/deaktiviert die Funktion zum Beibehalten desselben Senders innerhalb der Region, auch wenn das Empfangssignal schwach wird. (**EIN***1/**AUS**)
 - **NACHRICHTEN:** Aktiviert/deaktiviert die Funktion zur automatischen Abstimmung auf Nachrichtenprogramme. (**EIN/AUS***1)

*1: Standardeinstellung

Abspielen von DAB-Sendern (Digital Audio Broadcasting)

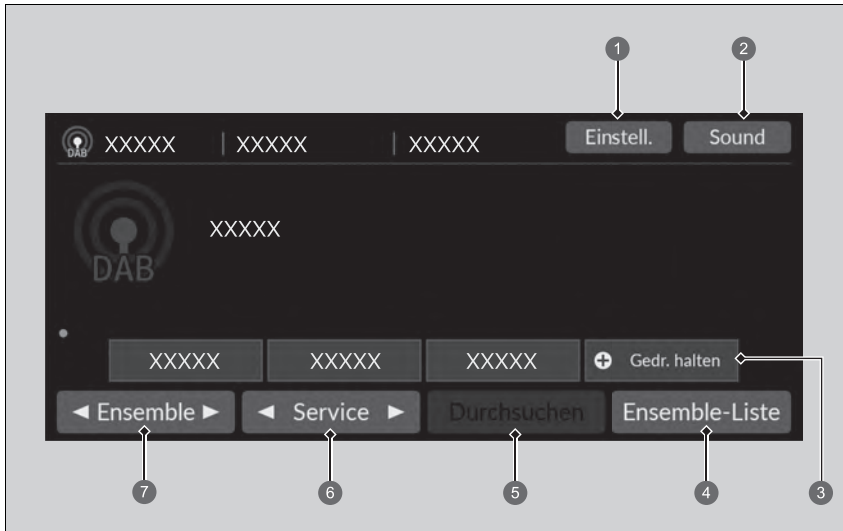

- ① Einstellungs-Schaltfläche
- ② Sound-Schaltfläche
- ③ Schaltfläche für Voreinstellungen
- ④ Ensemble-Liste-Schaltfläche
- ⑤ Durchsuchen-Schaltfläche
- ⑥ Service-Schaltfläche
- ⑦ Ensemble-Schaltfläche

■ Senderspeicher

Stellt die voreingestellte Frequenz ein.

So speichern Sie einen Dienst:

1. Stellen Sie den gewünschten Dienst ein.
2. Wählen Sie das Voreinstellungssymbol und halten Sie es gedrückt, um diesen Radiosender zu speichern.
 - Durch Auswahl von **Gedr. halten** können Sie einen neuen Sender voreinstellen.

■ Ensemble-Liste

Führt die Ensembles mit gutem Empfang im ausgewählten Dienst auf.

1. Wählen Sie **Ensemble-Liste**, um eine Liste anzuzeigen.
2. Wählen Sie das Ensemble aus.





■ Manuelle Aktualisierung

Mit dieser Funktion können Sie jederzeit Ihre verfügbare Ensemble-Liste aktualisieren.

1. Wählen Sie **Ensemble-Liste**, um eine Liste anzuzeigen.
2. Wählen Sie **Aktualisieren**.



■ Ensemble

Stellt das Ensemble ein.

1. Wählen Sie  und , um das Tuning-Ensemble zu wählen.
2. Wählen und halten Sie  oder , um den ausgewählten Dienst von oben nach unten nach einem Ensemble zu durchsuchen, bis ein Ensemble mit gutem Empfang gefunden wird.

■ Service

Stellt die Dienstkomponente ein.

Wählen Sie zum Einstellen  oder .

► Senderspeicher

Wechseln des Audiomodus

Blättern Sie mit dem linken Auswahrad nach oben oder unten, um  (Audio) auszuwählen.

 **Audio-Fernbedienung** S. 246

Sie können 12 DAB-Sender im Senderspeicher speichern.

■ Durchsuchen

Spielt die Ensembles bzw. Dienste mit gutem Empfang im ausgewählten Dienst jeweils 10 Sekunden lang an.

Um mit dem Suchlauf zu beginnen, wählen Sie **Durchsuchen**. Wählen Sie zum Ausschalten **Abbrechen**, oder drücken Sie die -Taste.

■ Sound

Passt die Klangeinstellungen an.

 **Klangeinstellungen** S. 263

■ Einstellungen

Ändert die DAB-Einstellungen.

1. Wählen Sie **Einst.**.
2. Wählen Sie die zu ändernde Option aus.

Wiedergabe eines iPods

Schließen Sie das iPhone mithilfe Ihrer USB-Anschlussmöglichkeit am USB-Port an und wählen Sie anschließend den USB-Modus.

► **USB-Anschlüsse** S. 245



- 1 Sound-Schaltfläche
- 2 Zufallswiedergabe-Schaltfläche
- 3 Wiederholen-Schaltfläche
- 4 Wiedergabe-/Pause-Schaltfläche
- 5 Track-Schaltfläche
- 6 Durchsuchen-Schaltfläche
- 7 Albumcover

► Wiedergabe eines iPods

Je nach Modell oder Version stehen unterschiedliche Funktionen zur Verfügung. Einige Funktionen sind bei dem Audiosystem des Fahrzeugs möglicherweise nicht verfügbar.

Wenn ein Problem auftritt, wird möglicherweise eine Fehlermeldung auf dem Audio-/Informationsbildschirm angezeigt.

► **iPod/USB-Stick** S. 330

Wenn Sie eine Musik-App auf dem iPhone/iPod betreiben, während das Telefon mit dem Audiosystem verbunden ist, können Sie diese App möglicherweise nicht mehr auf dem Audio-/Informationsbildschirm bedienen. Schließen Sie das Gerät bei Bedarf erneut an.

Wenn ein Smartphone über Apple CarPlay oder Android Auto angeschlossen ist, ist die iPod/USB-Quelle nicht verfügbar und Audiodateien auf dem Smartphone können nur mit Apple CarPlay oder Android Auto wiedergegeben werden.

■ Auswahl eines Titels aus der Musik-Suchliste

Sie können sich den Bildschirm mit der Musiksuchliste anzeigen lassen.

1. Wählen Sie **Durchsuchen**.
2. Wählen Sie eine Suchkategorie.
3. Fahren Sie mit der Auswahl fort, bis Sie den gewünschten Song gefunden haben.

■ Auswahl eines Wiedergabemodus

Bei der Wiedergabe eines Titels stehen die Modi „Zufallswiedergabe“ und „Wiederholen“ zur Verfügung.

■ Zufallswiedergabe/Wiederholen

Wählen Sie mehrfach die Schaltfläche für Zufallswiedergabe oder Wiederholen, bis Sie den gewünschten Modus gefunden haben.

Zufallswiedergabe

 (Zufallswiedergabe aus): Zufallswiedergabe auf Aus.

 (Alle Titel zufällig wiedergeben): Gibt alle verfügbaren Titel in einer ausgewählten Liste in zufälliger Reihenfolge wieder.

Wiederholung

 (Wiederholung aus): Wiederholungsmodus auf Aus.



 (Song wiederholen): Wiederholt den aktuellen Titel.

 (Alle wiederholen): Wiederholt alle Songs.

■ Zum Anhalten oder Fortsetzen eines Songs

Wählen Sie die Wiedergabe/Pause-Schaltfläche.

■ So ändern Sie einen Titel

Sie können  oder  auswählen, um zwischen Songs zu wechseln. Halten Sie die Taste gedrückt, um den Schnelldurchlauf innerhalb eines Titels zu nutzen.

■ Sound

Die Klangeinstellungen können angepasst werden.

➤ **Klangeinstellungen** S. 263

Wiedergabe über einen USB-Stick

Ihr Audiosystem liest und spielt Ton- und Videodateien von einem USB-Flash-Laufwerk ab. Verbinden Sie Ihren USB-Stick mit dem USB-Anschluss, und wählen Sie anschließend den USB-Modus.

► **USB-Anschlüsse** S. 245

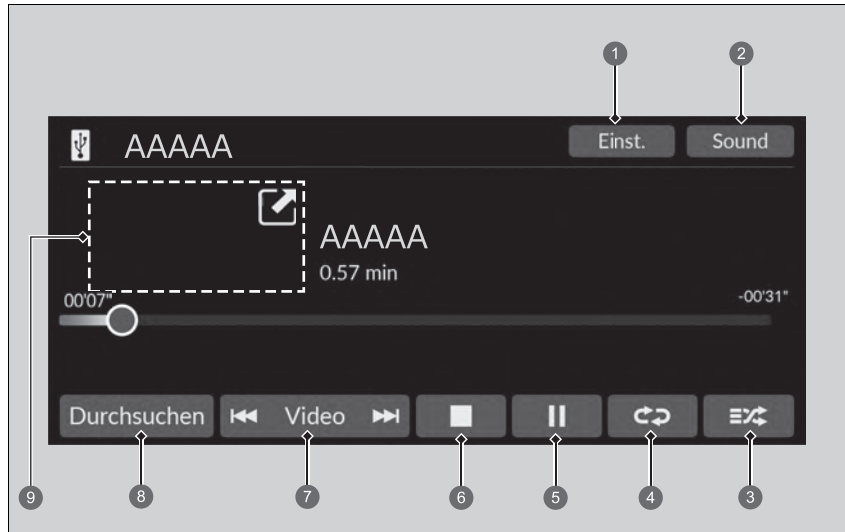

- 1 **Einstellungen-Schaltfläche***
- 2 **Sound-Schaltfläche**
- 3 **Zufallswiedergabe-Schaltfläche**
- 4 **Wiederholen-Schaltfläche**
- 5 **Wiedergabe-/Pause-Schaltfläche**
- 6 **Stopp-Schaltfläche***
- 7 **Track-/Video-Schaltfläche**
- 8 **Durchsuchen-Schaltfläche**
- 9 **Albumcover* (Wiedergabe von Musik)/ Mini-Player* (Wiedergabe eines Videos)**

► Wiedergabe über einen USB-Stick

Sie können die folgenden Formate verwenden, um Audio- oder Videodateien von einem USB-Flash-Laufwerk wiederzugeben.

Bei der Wiedergabe einer Audio-Datei: MP3, WMA, AAC*1, FLAC, PCM/WAVE

Bei der Wiedergabe einer Video-Datei: MP4, AVI, MKV, ASF/WMV

*1: Nur Dateien im AAC-Format, die mit iTunes gespeichert wurden, können auf diesem Gerät wiedergegeben werden.

* Nicht bei allen Modellen verfügbar

■ So wählen Sie eine Datei aus der Musik-Suchliste aus

Sie können sich den Bildschirm mit der Musiksuchliste anzeigen lassen.

1. Wählen Sie **Durchsuchen**.
2. Wählen Sie **Aktuelle Playliste, Musik** oder **Video**.
3. Fahren Sie mit der Auswahl fort, bis Sie die gewünschte Datei oder das gewünschte Video gefunden haben.

▣ Wiedergabe über einen USB-Stick

Verwenden Sie die empfohlenen USB-Sticks.

▣ Allgemeine Informationen zum Audiosystem S. 331

WMA- und AAC-Dateien mit DRM-Kopierschutz (Digital Rights Management) können nicht wiedergegeben werden. Das Audiosystem zeigt **Nicht abspielbare Datei** an und springt dann zur nächsten Datei.

Wenn ein Problem auftritt, wird möglicherweise eine Fehlermeldung auf dem Audio-/Informationsbildschirm angezeigt.

▣ iPod/USB-Stick S. 330

■ Auswahl eines Wiedergabemodus

Bei der Wiedergabe einer Datei stehen die Modi Wiederholen und Random zur Verfügung.

■ Zufallswiedergabe/Wiederholen

Wählen Sie mehrfach die Schaltfläche Zufallswiedergabe oder Wiederholen, bis Sie den gewünschten Modus gefunden haben.

Zufallswiederg.

 (Random aus): Random-Modus auf Aus.

 (Alle Dateien im Random-Modus): Gibt alle Dateien in zufälliger Reihenfolge wieder.

 (Random Ordner): Gibt alle Dateien im aktuellen Ordner in zufälliger Reihenfolge wieder.

Wiederholung





 (Wiederholung aus): Wiederholungsmodus auf Aus.

 (Datei wiederholen): Wiederholt die aktuelle Datei.

 (Ordner wiederholen): Wiederholt alle Dateien im aktuellen Ordner.

■ Bei der Wiedergabe einer Video-Datei*

 (Stopp): Auswählen, um die Wiedergabe einer Datei anzuhalten.



 : Wählen Sie , um einen Videobildschirm zu verkleinern. Wählen Sie , um einen Videobildschirm zu erweitern.

■ Zum Anhalten oder Fortsetzen einer Datei

Wählen Sie die Wiedergabe/Pause-Schaltfläche.

■ So wechseln Sie zu einer anderen Datei

Schaltfläche für **Track***/**Video***

Sie können  oder  auswählen, um zwischen Dateien zu wechseln. Halten Sie die Taste gedrückt, um den Schnelldurchlauf für eine Datei zu nutzen.

* Nicht bei allen Modellen verfügbar

■ Sound

Die Klangeinstellungen können angepasst werden.

➤ **Klangeinstellungen** S. 263

■ Einstellungen

Ändert die USB-Einstellungen bei der Wiedergabe einer Videodatei.

1. Wählen Sie **Einst.**.

2. Wählen Sie eine Option aus.

- **Bildeinstellungen:** Ändert die Helligkeit des Audio-/Informationsbildschirms. Um die Einstellungen zurückzusetzen, wählen Sie **Standard**. (**Helligkeit/Kontrast/Schwarzwert/Farbe/Farbton**).
- **Bildseitenverhältnis:** Wählt einen Anzeigemodus mit anderem Seitenverhältnis. (**Original/Normal*1/Vollbild/Zoom**)
- **Uhranzeige einblenden:** Ändert die Position der Uhr. (**Oben rechts*1/Oben links/Unten rechts/Unten links/AUS**)

*1: Standardeinstellung

Wiedergeben von *Bluetooth*®-Audio

Über Ihr Audiosystem können Sie Musik von Ihrem *Bluetooth*-kompatiblen Mobiltelefon hören.

Diese Funktion ist verfügbar, wenn das Mobiltelefon an die Freisprecheinrichtung (HFT) des Fahrzeugs gekoppelt und angeschlossen ist.

➤ **Telefon-Setup** S. 319

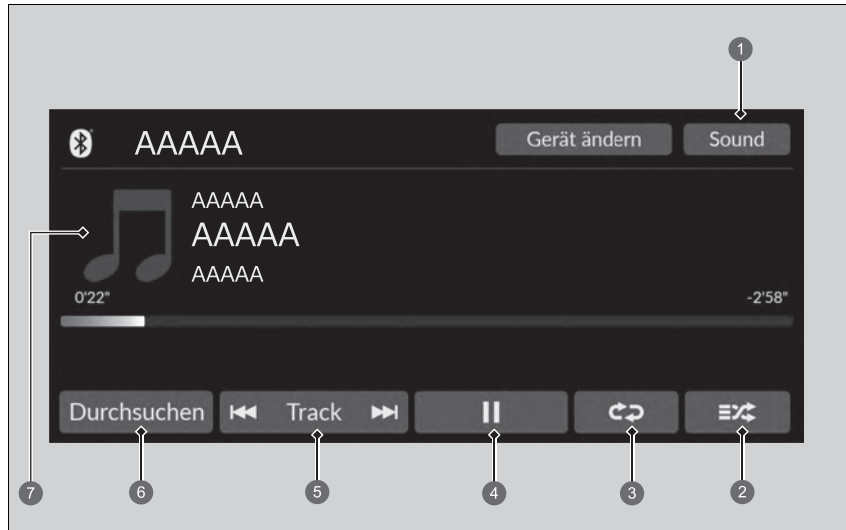

- ➊ Sound-Schaltfläche
- ➋ Zufallswiedergabe-Schaltfläche
- ➌ Wiederholen-Schaltfläche
- ➍ Wiedergabe-/Pause-Schaltfläche

- ➎ Track-Schaltfläche
- ➏ Durchsuchen-Schaltfläche
- ➐ Albumcover

Wiedergeben von *Bluetooth*®-Audio

Nicht alle *Bluetooth*-fähigen Mobiltelefone mit Audio-Streaming-Funktion sind mit dem System kompatibel. Um herauszufinden, ob Ihr Telefon kompatibel ist, wenden Sie sich an einen Händler.

Es ist möglicherweise gesetzwidrig, während der Fahrt gewisse Funktionen von Datengeräten auszuführen.

Es kann immer nur ein Telefon mit der HFT-Freisprechanlage verwendet werden.

Befinden sich im Fahrzeug mehr als zwei gekoppelte Telefone, wird automatisch das vom System zuletzt erkannte gekoppelte Telefon verwendet.

Wenn mehrere Telefone an das HFT-System gekoppelt sind, kann es vor dem Abspielen zu einer Verzögerung kommen.

In manchen Fällen wird der Name des Künstlers, Albums oder Titels möglicherweise nicht richtig angezeigt.

Möglicherweise stehen bei einigen Geräten nicht alle Funktionen zur Verfügung.

Wenn derzeit ein Telefon über Apple CarPlay oder Android Auto verbunden ist, steht *Bluetooth*®-Audio über dieses Telefon nicht zur Verfügung. Wenn das andere Telefon jedoch mit dem System verbunden ist, kann es als *Bluetooth*®-Audio verwendet werden, indem Sie den Audiomodus auswählen.

➤ **Telefon-Setup** S. 319

■ Zum Wiedergeben von *Bluetooth*®-Audiodateien

1. Stellen Sie sicher, dass das Mobiltelefon an das System gekoppelt und damit verbunden ist.
 📞 **Telefon-Setup** S. 319
2. Wählen Sie den *Bluetooth*®-Audiomodus.

Wenn das Mobiltelefon nicht erkannt wird, ist möglicherweise bereits ein anderes HFT-kompatibles Mobiltelefon angeschlossen, das nicht mit dem *Bluetooth*®-Audiosystem kompatibel ist.

■ Auswahl eines Wiedergabemodus

Bei der Wiedergabe eines Titels stehen die Modi „Zufallswiedergabe“ und „Wiederholen“ zur Verfügung.

Zufallswiedergabe

🎲 (Zufallswiedergabe aus): Zufallswiedergabe auf Aus.

🎲 (Alle Titel zufällig wiedergeben): Gibt alle verfügbaren Titel in einer ausgewählten Liste in zufälliger Reihenfolge wieder.

Wiederholung

↺ (Wiederholung aus): Wiederholungsmodus auf Aus.

🔁 (Song wiederholen): Wiederholt den aktuellen Titel.

↺ (Alle wiederholen): Wiederholt alle Songs.

■ Wiedergeben oder Anhalten einer Datei

Wählen Sie die Wiedergabe/Pause-Schaltfläche.

■ Suchen nach Musik

1. Wählen Sie **Durchsuchen**.
2. Wählen Sie eine Suchkategorie.
3. Wählen Sie ein Element.
 ▶ Die Wiedergabe der Auswahl beginnt.

🔗 Zum Wiedergeben von *Bluetooth*®-Audiodateien

Um die Audiodateien wiederzugeben, müssen Sie möglicherweise Ihr Mobiltelefon einschalten. Wenn dies der Fall ist, folgen Sie der Betriebsanleitung Ihres Mobiltelefonherstellers.

Beim Wechsel in einen anderen Modus wird die Musikwiedergabe Ihres Mobiltelefons angehalten.

Sie können das verbundene Telefon ändern, indem Sie **Gerät ändern** wählen.

📞 **Telefon-Setup** S. 319

🔗 Suchen nach Musik

Je nach geschlossenem *Bluetooth*®-Gerät werden einige oder alle Listen evtl. nicht angezeigt.

■ Sound

Die Klangeinstellungen können angepasst werden.

🔍 **Klangeinstellungen** S. 263

WLAN-Verbindung

Dieses Fahrzeug ist mit WLAN-Konnektivität ausgestattet. Sie können einen externen WLAN-Hotspot oder ein Kommunikationsgerät verbinden.

- Fahrzeug mit einem WLAN-Hotspot verbinden

WLAN-Verbindung

Wi-Fi und Wi-Fi Direct sind eingetragene Marken der Wi-Fi Alliance®.



Fahrzeug mit einem WLAN-Hotspot verbinden

Sie können diese Einrichtungsschritte nicht während der Fahrt durchführen. Parken Sie zum Einrichten des WLAN-Modus für das Audiosystem an einem sicheren Ort.

Bei manchen Mobilfunkbetreibern sind Anbindung (Tethering) und Smartphone-Datennutzung kostenpflichtig. Prüfen Sie diesbezüglich das Datenabonnement-Tarifpaket Ihres Telefons.

Lesen Sie in der Bedienungsanleitung Ihres Telefons nach, ob Ihr Telefon WLAN-Verbindungen unterstützt.

Am -Symbol im Statusbereich des Systems erkennen Sie, ob die WLAN-Verbindung hergestellt wurde oder nicht. Die Übertragungsgeschwindigkeit und andere Parameter werden auf diesem Bildschirm nicht angezeigt.

► **Statusbereich** S. 258

Stellen Sie bei einer WLAN-Verbindung mit Ihrem Telefon sicher, dass sich die WLAN-Einstellung Ihres Telefons im Access-Point-Modus (Tethering) befindet.

Fahrzeug mit einem WLAN-Hotspot verbinden

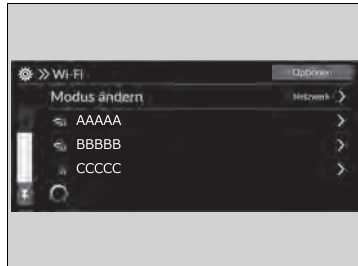

1. Drücken Sie die -Taste.
2. Wählen Sie **Allgemeine Einstellungen**.
3. Wählen Sie **Verbindungen**.
4. Wählen Sie **Wi-Fi**.
5. Wählen Sie **OK**.
6. Wählen Sie **Modus ändern**.
7. Wählen Sie **Netzwerk**.
 - Wenn die Einstellung für die Datenfreigabe auf **AUS** gesetzt ist, wird die Meldung auf dem Bildschirm angezeigt. Sie müssen zu **EIN** wechseln.
 - **System** S. 298
 - Wenn Sie den WLAN-Modus deaktivieren möchten, wählen Sie **AUS**.
8. Wählen Sie den Access Point aus, der mit dem System verbunden werden soll.
 - Um ein neues Netzwerk hinzuzufügen oder die gespeicherten Netzwerke auszuwählen, wählen Sie **Optionen**.
 - Wenn **Optionen** ausgewählt ist, können **Netzwerk hinzufügen** und **gespeicherte Netzwerke** registriert werden.

Apple CarPlay

Wenn Sie ein mit Apple CarPlay kompatibles iPhone über den USB-Anschluss oder drahtlos mit dem System verbinden, können Sie den Audio-/Informationsbildschirm statt der iPhone-Anzeige verwenden, um zu telefonieren, Musik zu hören, Karten anzuzeigen (Navigation) und auf Meldungen zuzugreifen.

➤ **USB-Anschlüsse** S. 245

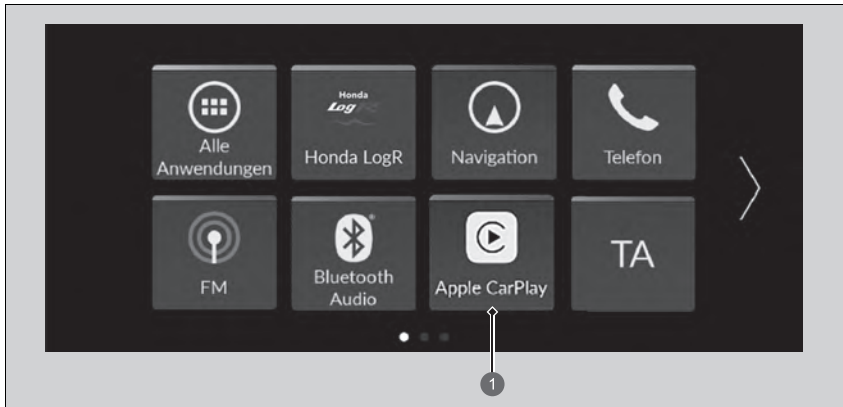

① **Apple CarPlay**

☒ Apple CarPlay

Wir empfehlen Ihnen, iOS auf die neueste Version zu aktualisieren, wenn Sie Apple CarPlay verwenden.

Parken Sie an einem sicheren Ort, bevor Sie das iPhone mit Apple CarPlay verbinden und wenn Sie kompatible Apps starten.

Während der Verbindung mit Apple CarPlay können Sie nur über Apple CarPlay telefonieren. Wenn Sie mit der Freisprecheinrichtung (HFT) telefonieren möchten, schalten Sie Apple CarPlay aus.

➤ **Einstellung von Apple CarPlay** S. 291

Bluetooth®-Audio und die Freisprecheinrichtung (HFT) können nicht verwendet werden, während das iPhone mit Apple CarPlay verbunden ist. Zuvor gekoppelte Telefone können jedoch Audio über *Bluetooth*® streamen, während Apple CarPlay verbunden ist.

➤ **Telefon-Setup** S. 319

Genauere Informationen zu Ländern und Regionen, in denen Apple CarPlay verfügbar ist, sowie Informationen zur Funktion siehe Apple-Homepage.

■ Apple CarPlay-Menü

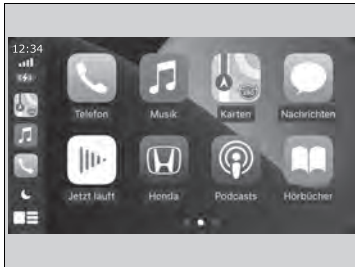

- **Telefon**
Auf die Kontaktliste zugreifen, telefonieren oder Sprachmitteilung anhören.
- **Musik**
Auf dem iPhone gespeicherte Musik wiedergeben.
- **Karten**
Sie können Apple Karten anzeigen und die Navigationsfunktion wie auf dem iPhone nutzen.
- **Nachrichten**
Auf Nachrichten überprüfen und diese beantworten oder Nachrichten vorlesen lassen.
- **Honda**
Wählen Sie das Honda Symbol, um zum Startbildschirm zurückzukehren.
- 
Zum Apple CarPlay-Menü-Bildschirm zurückkehren.

» Apple CarPlay

Apple CarPlay Betriebsanforderungen und Beschränkungen

Für Apple CarPlay ist ein kompatibles iPhone mit aktiver Mobilfunkverbindung und Datentarif erforderlich. Es gilt das Tarifmodell Ihres Mobilfunkanbieters.

Veränderungen an Betriebssystem, Hardware, Software und anderer Technologie, die für die Bereitstellung der Apple CarPlay-Funktionalität wesentlich sind, sowie neue oder überarbeitete gesetzliche Vorschriften können zur Verringerung oder Einstellung der Apple CarPlay-Funktionalität und Dienste führen. Honda kann und wird keine Gewähr oder Garantie für zukünftige Apple CarPlay Leistung oder Funktionalität bieten.

Es ist möglich, Apps von Drittanbietern zu verwenden, wenn diese mit Apple CarPlay kompatibel sind. Beachten Sie die Apple-Homepage für Informationen zu kompatiblen Apps.

■ Einstellung von Apple CarPlay

Verwenden Sie folgendes Verfahren, um Apple CarPlay einzustellen, nachdem Sie das iPhone über den USB-Anschluss oder drahtlos mit dem System verbunden haben. Die Verwendung von Apple CarPlay führt zur Übertragung bestimmter Anwender- und Fahrzeuginformationen (wie z. B. Fahrzeugposition, Geschwindigkeit und Status) auf das iPhone, um die Apple CarPlay-Erfahrung zu verbessern. Sie müssen dem Austausch dieser Informationen auf dem Audio-/Informationsbildschirm zustimmen.

■ Apple CarPlay aktivieren

■ Apple CarPlay über das USB-Kabel am USB-Anschluss verbinden

1. Verbinden Sie das iPhone über das USB-Kabel mit dem USB-Anschluss.

➤ **USB-Anschlüsse** S. 245

▶ Der Bestätigungsbildschirm wird angezeigt.

2. Wählen Sie **Ja**.

▶ Wenn Sie keine Verbindung zu Apple CarPlay herstellen möchten, wählen Sie **Nein**.

Sie können die Zustimmungseinstellungen im Einstellungsmenü **Smartphone-Verbindung** ändern.

■ Drahtloses Verbinden von Apple CarPlay

1. Koppeln Sie das iPhone und verbinden Sie es mit der Freisprecheinrichtung (HFT) des Fahrzeugs.

➤ **Telefon-Setup** S. 319

2. Aktivieren Sie das Kontrollkästchen für **Apple CarPlay**.

▶ Wenn Sie **Apple CarPlay** auswählen, können Sie **Audio** und **Telefon** nicht auswählen.

3. Wählen Sie **Verbinden**.

▶ Wenn Ihr iPhone Sie auffordert, die Verbindung mit Apple CarPlay zu akzeptieren, akzeptieren Sie die Verbindung.

☒ Einstellung von Apple CarPlay

Sie können auch das Verfahren unten zum Einstellen von Apple CarPlay verwenden:

Wählen Sie **Allgemeine Einstellungen** → **Smartphone-Verbindung** → **Apple CarPlay** → **Gerät auswählen**.

Verwendung von Anwender- und Fahrzeuginformationen

Die Verwendung und Handhabung von Anwender- und Fahrzeuginformationen, die von Apple CarPlay vom/an das iPhone gesendet werden, unterliegen den Apple iOS Geschäftsbedingungen und Apple Datenschutzbestimmungen.

☒ Drahtloses Verbinden von Apple CarPlay

Apple CarPlay kann ohne Kabel nicht gleichzeitig mit dem Hotspot verwendet werden. Wenn Sie Apple CarPlay und den Hotspot gleichzeitig verwenden, stellen Sie über ein USB-Kabel eine Verbindung zu Apple CarPlay her.

■ Bedienung von Apple CarPlay mit Siri

Halten Sie die -Taste (Sprechen) gedrückt, um Siri zu aktivieren.



① -Taste (Sprechen)

Halten Sie die Taste gedrückt, um Siri zu aktivieren.

Drücken Sie die Taste erneut, um Siri zu deaktivieren.

Drücken Sie die Taste kurz, um das standardmäßige Spracherkennungssystem zu aktivieren.

▣ Bedienung von Apple CarPlay mit Siri

Unten sind Beispiele für Fragen und Befehle für Siri aufgeführt.

- Welche Filme laufen heute?
- Papa auf der Arbeit anrufen.
- Wie heißt dieser Song?
- Wie wird das Wetter morgen?
- Lies die neueste E-Mail vor.

Weitere Informationen erhalten Sie unter www.apple.com/ios/siri.

Android Auto™

Wenn Sie ein Android-Telefon mit dem Audiosystem über den USB-Anschluss verbinden, wird Android Auto automatisch initiiert. Bei einer Verbindung über Android Auto können Sie den Audio-/Informationsbildschirm verwenden, um auf Telefon, Google Maps (Navigation), Google Play Music und Google Now-Funktionen zuzugreifen. Bei der ersten Verwendung von Android Auto wird auf dem Bildschirm eine Anleitung angezeigt.

Wir empfehlen Ihnen, diese Anleitung durchzugehen, während das Fahrzeug sicher geparkt ist, bevor Sie Android Auto verwenden.

➤ **USB-Anschlüsse** S. 245

➤ **Verbindung über automatische Kopplung** S. 295

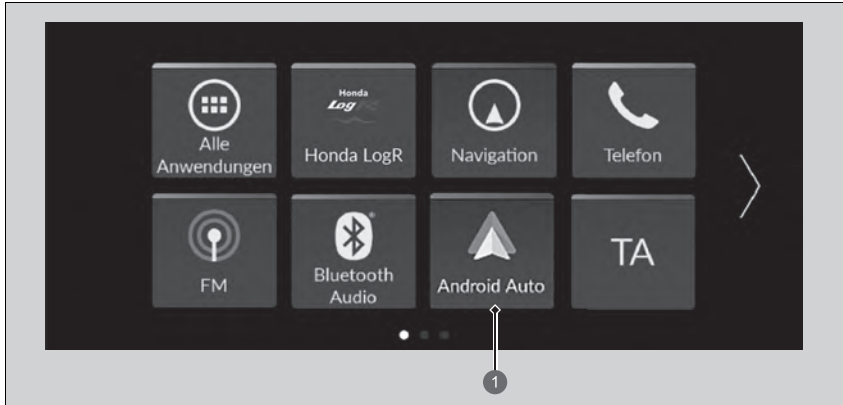

① **Android Auto**

Android Auto™

Wir empfehlen, dass Sie Android OS auf die neueste Version aktualisieren, wenn Sie Android Auto verwenden.

Bluetooth A2DP kann nicht verwendet werden, während Ihr Telefon mit Android Auto verbunden ist.

Um Android Auto auf einem Smartphone mit Android 9.0 (Pie) oder früher zu verwenden, müssen Sie die Android Auto-App von Google Play auf Ihr Smartphone herunterladen.

Parken Sie an einem sicheren Ort, bevor Sie das Android-Telefon mit Android Auto verbinden und wenn Sie kompatible Apps starten.

Um Android Auto zu verwenden, müssen Sie das USB-Kabel an den USB-Anschluss anschließen.

➤ **USB-Anschlüsse** S. 245



Bluetooth®-Audio kann nicht verwendet werden, während das Android-Telefon mit Android Auto verbunden ist. Zuvor gekoppelte Telefone können jedoch Audio über *Bluetooth*® streamen, während Android Auto verbunden ist.

➤ **Telefon-Setup** S. 319

Android Auto ist eine Marke von Google LLC.

■ Android Auto-Menü



- **Maps**
Anzeige von Google Maps und Verwendung der Navigationsfunktion wie auf Ihrem Android-Telefon. Wenn sich das Fahrzeug in Bewegung befindet, können keine Tastatureingaben gemacht werden. Bringen Sie das Fahrzeug an einer sicheren Stelle zum Stehen, um eine Suche durchzuführen oder andere Eingaben vorzunehmen.
- **Telefon**
Anrufe tätigen oder entgegennehmen sowie Abhören von Sprachmitteilungen.
- **Honda**
-  Bedienen Sie Android Auto mit Ihrer Stimme.
-  Sie können Android-Benachrichtigungen prüfen.
-  (Android Auto Home)
Zeigen Sie nützliche Informationen an, die von Android Auto in einfache Karten gegliedert wurden, die nur bei Bedarf angezeigt werden.

►► Android Auto™

Genauere Informationen zu Ländern und Regionen, in denen Android Auto verfügbar ist, sowie Informationen zur Funktion siehe Android Auto-Homepage.

Die Bildschirme können sich je nach der von Ihnen verwendeten Version der Android Auto-App unterscheiden.

Android Auto Betriebsanforderungen und Beschränkungen

Für Android Auto ist ein kompatibles Android-Telefon mit aktiver Mobilfunkverbindung und Datentarif erforderlich. Es gilt das Tarifmodell Ihres Mobilfunkanbieters.

Veränderungen an Betriebssystem, Hardware, Software und anderer Technologie, die für die Bereitstellung der Android Auto-Funktionalität wesentlich sind, sowie neue oder überarbeitete gesetzliche Vorschriften können zur Verringerung oder Einstellung der Android Auto-Funktionalität und Dienste führen. Honda kann und wird keine Gewähr oder Garantie für zukünftige Android Auto Leistung oder Funktionalität bieten.

Es ist möglich, Apps von Drittanbietern zu verwenden, wenn diese mit Android Auto kompatibel sind. Beachten Sie die Android Auto-Homepage für Informationen zu kompatiblen Apps.

■ Verbindung über automatische Kopplung

Wenn Sie ein Android-Telefon mit dem Gerät über den USB-Anschluss verbinden, wird Android Auto automatisch initiiert.

■ Android Auto aktivieren

Um Android Auto nach dem Verbinden eines Android-Telefons mit dem System zu aktivieren, wählen Sie auf dem Bildschirm **Ja** aus.

Sie können die Zustimmungseinstellungen im Einstellungsmenü **Smartphone-Verbindung** ändern.

☒ Android Auto aktivieren

Initialisieren Sie Android Auto nur, wenn das Fahrzeug sicher abgestellt ist. Beim ersten Erkennen Ihres Telefons durch Android Auto müssen Sie das Telefon so einrichten, dass automatische Kopplung möglich ist. Beachten Sie die Bedienungsanleitung des Telefons.

Sie können das Verfahren unten verwenden, um die Android Auto-Einstellungen zu ändern, nachdem Sie die Grundeinstellungen vorgenommen haben:
Wählen Sie Allgemeine Einstellungen →
Smartphone-Verbindung → Android Auto →
Gerät auswählen.

Verwendung von Anwender- und Fahrzeuginformationen

Die Verwendung und Handhabung von Anwender- und Fahrzeuginformationen, die über Android Auto an das Telefon gesendet werden/vom Telefon empfangen werden, unterliegen den Datenschutzbestimmungen von Google.

■ Bedienen von Android Auto mit Spracherkennung

Halten Sie die -Taste (Sprechen) gedrückt, um Android Auto mit der Stimme zu bedienen.

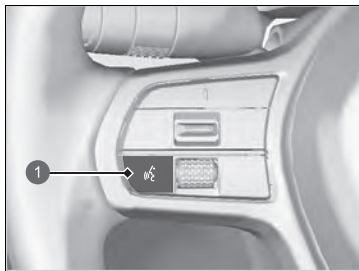

① -Taste (Sprechen)

Halten Sie diese Taste gedrückt, um Android Auto mit der Stimme zu bedienen.
Drücken Sie die Taste kurz, um das standardmäßige Spracherkennungssystem zu aktivieren.

▣ Bedienen von Android Auto mit Spracherkennung

Im Folgenden sind Beispiele für Befehle aufgeführt, die Sie über die Spracherkennung geben können:

- Auf Textnachricht antworten.
- Meine Frau anrufen.
- Zu Honda navigieren.
- Meine Musik abspielen.
- Eine Textnachricht an meine Frau senden.
- Blumenladen anrufen.

Weitere Informationen finden Sie auf der Android Auto-Homepage.

Sie können die Spracherkennungsfunktion auch aktivieren, indem Sie das  Symbol in der linken unteren Ecke des Bildschirms auswählen.

Benutzerdefinierte Funktionen

Passen Sie bestimmte Funktionen über den Audio-/Informationsbildschirm an.

■ So passen Sie die allgemeinen Einstellungen an

Wählen Sie bei eingeschaltetem Betriebsmodus die Option **Allgemeine Einstellungen** und wählen Sie dann eine Einstellung aus.

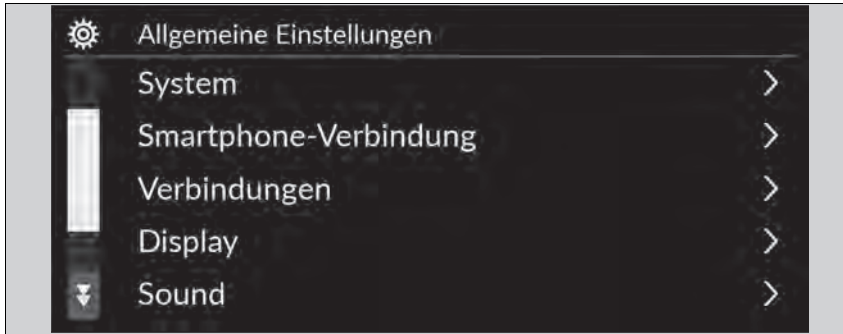

- **System** ➤ S. 298
- **Smartphone-Verbindung** ➤ S. 300
- **Verbindungen** ➤ S. 301
- **Display** ➤ S. 302
- **Sound** ➤ S. 302
- **Kamera** ➤ S. 303
- **Sprachsteuerung** ➤ S. 303

☒ Benutzerdefinierte Funktionen

Zum Anpassen der Einstellungen muss das Fahrzeug vollständig stehen und die Feststellbremse muss angezogen sein.

■ System

Individuell einstellbare Funktionen		Beschreibung	Wählbare Einstellungen
Datum und Uhrzeit	Datum- und Zeiteinstellung	Automatisches Datum und automatische Zeit Wählen Sie EIN , damit das GPS die Uhrzeit automatisch umstellt. Wählen Sie AUS , um diese Funktion zu beenden.	EIN*1/AUS
		Stellen Sie das Datum ein Passt das Datum an. ➤ Einstellen der Uhr S. 260	Tag/Monat/Jahr
		Zeiteinstellung Einstellen der Uhrzeit. ➤ Einstellen der Uhr S. 260	Stunde/Minute AM/PM
	Zeitzone	Automatische Zeitzone Stellt das Audiosystem so ein, dass die Uhr beim Durchfahren verschiedener Zeitzonen automatisch eingestellt wird.	<div style="border: 1px solid black; padding: 2px;">Modelle mit Navigationssystem</div> EIN*1/AUS <div style="border: 1px solid black; padding: 2px;">Modelle ohne Navigationssystem</div> EIN/AUS*1
		(Zeitzone auswählen) Ändert die Zeitzonen manuell.	—
		Automatische Umstellung auf Sommerzeit Stellt die Uhr so ein, dass sie basierend auf der Sommerzeit aktualisiert wird.	EIN*1/AUS
		Datumsformat Wählen Sie ein Datumsformat aus.	MM/TT/JJJJ/TT/MM/JJJJ*1/ JJJJ/MM/TT
	Zeitformat Wählen Sie ein Zeitformat aus.	12-H*1/24-H	

*1: Standardeinstellung

Individuell einstellbare Funktionen	Beschreibung	Wählbare Einstellungen
Sprache	Ändert die Sprache des Fahrer-Informationsdisplays und des Audio-/Informationsbildschirms separat.	Englisch * ¹ oder Türkisch * ¹ Weitere Sprachen werden auf dem Bildschirm angezeigt.
Touchpanel-Empfindlichkeit	Legt die Empfindlichkeit des Bildschirms des interaktiven Bedienfelds fest.	Hoch/Normal * ¹
Systemlautstärke	Systemklänge	Stellt die Lautstärke der Systemklänge ein. —
	Text-zu-Sprache	Stellt die Lautstärke für Text-zu-Sprache ein. —
	Navigationsführung	Stellt die Lautstärke der Navigationsführung ein. —
	Anrufe	Stellt die Lautstärke der Anrufe ein. —
	Standard	Setzt alle Systemlautstärke-Einstellungen auf die Standardwerte zurück.
Datenfreigabeeinstellung*	Datenfreigabe zu Standort und Fahrzeug Schaltet die Datenfreigabeeinstellung ein und aus. ☒ Starten S. 242	EIN/AUS * ¹
Auftanken empfehlen*	Schaltet die Funktion „Auftanken empfehlen“ ein und aus. ☒ Auftanken empfehlen* S. 372	EIN * ¹ / AUS

*1: Standardeinstellung

* Nicht bei allen Modellen verfügbar

Individuell einstellbare Funktionen		Beschreibung	Wählbare Einstellungen
Über	Status	Zeigt die Einstellungsoptionen des Android-Systems an.	—
	Rechtliche Hinweise		
	Modellnummer		
	Android-Version		
	Kernel-Version		
	Build-Nummer		
Auf Werksdaten zurücksetzen	Die werkseitigen Einstellungen werden wieder hergestellt. <input checked="" type="checkbox"/> Zurücksetzen aller Einstellungen auf die Standardeinstellungen S. 311	Fortfahren/Abbrechen	
Detailinformationen	Anwendungsmanager	Zeigt Informationen zum Android-Systemspeicher und zu Apps an.	—
■ Smartphone-Verbindung			
Individuell einstellbare Funktionen		Beschreibung	Wählbare Einstellungen
Apple CarPlay	+ Neues Gerät verbinden	Koppelt ein neues Mobiltelefon mit Apple CarPlay. <input checked="" type="checkbox"/> Telefon-Setup S. 319	—
	(Gespeicherte Geräte)	Verbindet, trennt oder löscht ein gekoppeltes Telefon. <input checked="" type="checkbox"/> Telefon-Setup S. 319	—
Android Auto	(Gespeicherte Geräte)	Verbindet, trennt oder löscht ein gekoppeltes Telefon. <input checked="" type="checkbox"/> Telefon-Setup S. 319	—

■ Verbindungen

Individuell einstellbare Funktionen		Beschreibung	Wählbare Einstellungen
WLAN	Modus ändern	Ändert den WLAN-Modus.	Netzwerk/Smartphone^{*2/} AUS^{*1}
	(Verfügbare Netzwerke/verbundene Geräte)	Zeigt die verfügbaren Netzwerke oder aktuell angeschlossenen Geräte an.	—
	Optionen		
	Netzwerk hinzufügen	Fügt ein neues Netzwerk hinzu, um eine WLAN-Verbindung herzustellen.	—
	Gespeicherte Netzwerke	Speichert das verbundene Netzwerk.	—
Bluetooth	Optionen		
	Bluetooth	Schaltet <i>Bluetooth</i> [®] ein und aus.	EIN^{*1}/AUS
	Bevorzugtes Gerät	Legt ein Gerät als bevorzugtes Gerät fest.	—
	+ Neues Gerät verbinden	Koppelt ein neues Telefon mit der Freisprecheinrichtung (HFT). ☒ Telefon-Setup S. 319	—
	(Gespeicherte Geräte)	Verbindet, trennt oder löscht ein gekoppeltes Telefon. ☒ Telefon-Setup S. 319	—

*1: Standardeinstellung

*2: Wird nur angezeigt, wenn Apple CarPlay verbunden ist.

■ Display

Individuell einstellbare Funktionen	Beschreibung	Wählbare Einstellungen
Helligkeit	Ändert die Helligkeit des Audio-/Informationsbildschirms.	—
Kontrast	Ändert den Kontrast des Audio-/Informationsbildschirms.	—
Schwarzwert	Ändert den Schwarzwert des Audio-/Informationsbildschirms.	—
Standard	Setzt alle benutzerdefinierten Einstellungen für Helligkeit, Kontrast und Schwarzwert zurück.	—

■ Sound

Individuell einstellbare Funktionen	Beschreibung	Wählbare Einstellungen			
Bass/Höhen <table border="1" style="margin-left: 20px;"> <tr><td>Hochtöner</td></tr> <tr><td>Mitteltöner</td></tr> <tr><td>Bass</td></tr> </table>	Hochtöner	Mitteltöner	Bass	Passt die Einstellungen der Lautsprecher an. ➤ Klangeinstellungen S. 263	—
Hochtöner					
Mitteltöner					
Bass					
Balance/Fader					
Geschw.abh. Lautstärkecorr.					

■ Kamera

Individuell einstellbare Funktionen		Beschreibung	Wählbare Einstellungen
Rückfahrkamera	Feste Führungslinie	Zeigt die Führungslinie an, die sich nicht mit dem Lenkrad bewegt. ☒ Mehrfachansicht-Rückfahrkamera S. 517	EIN^{*1}/AUS
	Dynam. Führ.linie	Zeigt die Führungslinie an, die sich mit dem Lenkrad bewegt. ☒ Mehrfachansicht-Rückfahrkamera S. 517	EIN^{*1}/AUS
Ausparkassistent*		Zeigt Pfeile auf dem Bild der Rückfahrkamera an, um anzuzeigen, dass sich Fahrzeuge von den Seiten nähern. ☒ Ausparkassistent* S. 513	EIN^{*1}/AUS

*1: Standardeinstellung

■ Sprachsteuerung

Individuell einstellbare Funktionen		Beschreibung	Wählbare Einstellungen
Sprachsteuerungsmodus		Wählt einen Modus des Sprachportalbildschirms aus. ☒ Sprachsteuerungsbetrieb S. 249	Hilfe/Normal^{*1}

*1: Standardeinstellung

Ausstattungsmerkmale

* Nicht bei allen Modellen verfügbar

■ So passen Sie die Fahrzeugeinstellungen an

Wählen Sie bei eingeschaltetem Betriebsmodus die Option **Fahrzeugeinstellungen** und wählen Sie dann eine Einstellung aus.



- **Druckverlust-Warnsystem** ➤ S. 305
- **Einstellung Fahrerassistenzsystem.** ➤ S. 305
- **Instrumenteneinstellung** ➤ S. 306
- **Schlüsselloser Zugang** ➤ S. 308
- **Licht-Einstellung** ➤ S. 308
- **Tür/Fenster Einstellung** ➤ S. 309
- **INDIVIDUAL-Einstellungen** ➤ S. 309
- **Wartungsinformation** ➤ S. 310

►► So passen Sie die Fahrzeugeinstellungen an

Wenn **Fahrzeugeinstellungen** nicht auf dem Startbildschirm angezeigt wird, wählen Sie  **Alle Anwendungen**. Sie können die angezeigten Symbole auf dem Startbildschirm ändern.

➤ **App-Kurzbefehl-Funktion** S. 253

■ **Druckverlust-Warnsystem**

Individuell einstellbare Funktionen	Beschreibung	Wählbare Einstellungen
Druckverlust-Warnsystem	Abbrechen/Kalibrieren des Druckverlust-Warnsystems. ➤ Druckverlust-Warnsystem S. 420	Initialisieren/Abbrechen

■ **Einstellung Fahrerassistenzsystem.**

Individuell einstellbare Funktionen	Beschreibung	Wählbare Einstellungen
Abstand für Warnung Frontalkollision	Ändert den Abstand, bei dem das präventive Fahrerassistenzsystem (CMBS) eine Warnung ausgibt. ➤ Präventives Fahrerassistenzsystem (CMBS) S. 434	Weit/Normal*¹/Nah
ACC Warnton vorausfahrendes Fahrzeug	Schaltet akustische Benachrichtigung ein/aus, wenn das Fahrzeug in den Bereich der adaptiven Geschwindigkeitsregelung ACC (Adaptive Cruise Control) gelangt oder diesen verlässt. ➤ Adaptive Geschwindigkeitsregelung (ACC) S. 457	EIN/AUS*¹
Einstellung Spurhalteassistent (RDM)	Wählt den Betriebsmodus für den Spurhalteassistenten RDM (Road Departure Mitigation). ➤ Spurhalteassistent RDM (Road Departure Mitigation) S. 448	Früh/Normal/Verzögert*¹
Warnton Spurhalteassistent	Aktiviert und deaktiviert die Warntöne beim Aussetzen des aktiven Spurhalteassistenten LKAS (Lane Keeping Assist System). ➤ Aktiver Spurhalteassistent (LKAS) S. 475	EIN/AUS*¹
Toter-Winkel-Assistent (BSI)*	Aktiviert/deaktiviert den akustischen Alarm des Toter-Winkel-Assistenten (BSI). ➤ Toter-Winkel-Assistent (Blind Spot Information)* S. 424	Warnton und Warnanzeige*¹/ Nur visuelle Warnung

*1: Standardeinstellung

* Nicht bei allen Modellen verfügbar

Individuell einstellbare Funktionen	Beschreibung	Wählbare Einstellungen
Display Verkehrszeichenerkennung	Zeigt die Verkehrszeichenerkennung (Traffic Sign Recognition) auf der Instrumententafel an. ☒ Verkehrszeichenerkennung S. 487	Anzeige *1/ Keine
Aufmerksamkeitsassistent	Wählen Sie den Alarmtyp für den Aufmerksamkeitsassistenten. ☒ Aufmerksamkeitsassistent S. 146	AUS/Nur Vibrations-Alarm/ Vibrations- und akustischer Alarm *1
Automatische Drehzahlpassung	Schalten Sie die automatische Drehzahlpassung EIN/AUS. ☒ Automatische Drehzahlpassung S. 385	EIN *1/ AUS

*1: Standardeinstellung

■ **Instrumenteneinstellung**

Individuell einstellbare Funktionen	Beschreibung	Wählbare Einstellungen
Warnmeldung	Legt fest, ob die Warnmeldung angezeigt werden soll. ☒ Warnungs- und Informationsmeldungen des Fahrer- Informationsdisplays S. 117	EIN/AUS *1
Außentemperaturanzeige einstellen	Einstellen der Außentemperaturanzeige um einige Grad. ☒ Umgebungstemperatur S. 130	-3 °C ~ ±0 °C *1 ~ +3 °C
Gangpositionsanzeige	Schalten Sie die Gangpositionsanzeige ein und aus. ☒ Gangpositionsanzeige S. 103	EIN *1/ AUS

*1: Standardeinstellung

Individuell einstellbare Funktionen	Beschreibung	Wählbare Einstellungen
„Trip A“ zurücksetzen	Wählt den Zeitpunkt zum Zurücksetzen von Tageskilometerzähler A. ➤ Reichweite/Kraftstoff/Gesamtkilometerzähler/ Tageskilometerzähler S. 141 ➤ Drehzahl/Zeit/Gesamtkilometerzähler/ Tageskilometerzähler S. 143	Nach Vollarbeiten/Bei Zündung AUS/ Manuelle Rücksetzung*¹
„Trip B“ zurücksetzen	Wählt den Zeitpunkt zum Zurücksetzen von Tageskilometerzähler B. ➤ Reichweite/Kraftstoff/Gesamtkilometerzähler/ Tageskilometerzähler S. 141 ➤ Drehzahl/Zeit/Gesamtkilometerzähler/ Tageskilometerzähler S. 143	Nach Vollarbeiten/Bei Zündung AUS/ Manuelle Rücksetzung*¹
Lautstärkeneinstellung Alarmsysteme	Ändert die Lautstärkeneinstellung aller Systemwarnungen, Türöffnungswarnungen und der Anzeige.	Max/Mittel*¹/Min
REV-Anzeige	Schalten Sie die Drehzahlanzeigen ein und aus. ➤ Drehzahlanzeigen S. 133	EIN*¹/AUS
Anzeige Manöverpfeile	Aktiviert/deaktiviert die Popup-Warnung in der Schritt-für-Schritt-Navigation auf dem Fahrer-Informationsdisplay. ➤ Schritt-für-Schritt-Wegbeschreibung S. 144	EIN*¹/AUS
Einheiten Geschwindigkeit/ Abstand	Auswahl der Bordcomputereinheiten. ➤ Einheiten Geschwindigkeit/Abstand S. 155	Linkslenker-Ausführung km/h · km*¹/mph · Meilen Rechtslenker-Ausführung km/h · km/mph · Meilen*¹
Erinnerung Rücksitzbelegung	Schaltet die Erinnerungsfunktion für die Rücksitze ein und aus. ➤ Erinnerung Rücksitzbelegung S. 209	EIN*¹/AUS
Signalton zum Hochschalten	Ändert, ob der Alarm ertönt, wenn sich der Drehzahlmesserwert dem roten Bereich nähert. ➤ Drehzahlmesser S. 129	EIN*¹/AUS

*1: Standardeinstellung

■ Schlüsselloser Zugang

Individuell einstellbare Funktionen	Beschreibung	Wählbare Einstellungen
Tür entriegeln	Wählen Sie, welche Tür entriegelt wird, wenn der Türgriff der Fahrertür berührt wird.	Nur Fahrertür*¹/Alle Türen
Schlüsselloser Zugang Lichtblitz	Lässt einen Teil der Außenbeleuchtung blinken, wenn Sie die Türen verriegeln/entriegeln.	EIN*¹/AUS

*1: Standardeinstellung

■ Licht-Einstellung

Individuell einstellbare Funktionen	Beschreibung	Wählbare Einstellungen
Automatisches Fernlicht	Schaltet die automatische Fernlichtfunktion ein/aus. ➤ Fernlichtassistent S. 193	EIN*¹/AUS
Dimmerdauer Innenbeleuchtung	Auswahl, wie lange die Innenraumbelichtung nach dem Schließen der Türen eingeschaltet bleiben soll. ➤ Innenraumbelichtung S. 212	60 Sek./30 Sek.*¹/15 Sek.
Scheinwerfer Auto-Off-Timer	Auswahl, wie lange die Außenbeleuchtung nach dem Schließen der Fahrertür eingeschaltet bleiben soll. ➤ Automatisches Ausschalten der Beleuchtung S. 191	60 Sek./30 Sek./15 Sek.*¹/0 Sek.
Wischerabhängige Fahrlichtschaltung	Schaltet die Scheinwerferfunktion und den Betrieb des Scheibenwischers ein/aus, wenn das Fahrlicht auf AUTO gestellt ist. ➤ Wischerabhängige Fahrlichtschaltung S. 191	EIN*¹/AUS





*1: Standardeinstellung

■ **Tür/Fenster Einstellung**

Individuell einstellbare Funktionen	Beschreibung	Wählbare Einstellungen
Schlüssel- und Fernentriegelung	Wählen Sie aus, welche Tür entriegelt wird, wenn Sie den Schlüssel oder die schlüssellose Fernbedienung verwenden.	Nur Fahrertür*1/Alle Türen
Ton schlüssellose Verriegelung	Aktiviert das Aufblinken der Außenbeleuchtung, wenn die Türen über die Fernbedienung verriegelt/entriegelt werden.	EIN*1/AUS
Selbstausklappender Seitenspiegel*	Wählt die automatische Klappfunktion für die Außenspiegel.	EIN*1/AUS
Fensterfernbedienung*	Ändert die Einstellungen für die Fenster-Fernbedienungsfunktion.	EIN*1/AUS

* 1: Standardeinstellung

■ **INDIVIDUAL-Einstellungen**

Individuell einstellbare Funktionen	Beschreibung	Wählbare Einstellungen
Motor	Wählen Sie das Ansprechverhalten des Motors aus.  Anpassen der INDIVIDUAL-Einstellungen S. 401	COMFORT/SPORT*1/+R
Lenkung	Wählen Sie den Grad der Lenkkräft aus.  Anpassen der INDIVIDUAL-Einstellungen S. 401	COMFORT/SPORT*1/+R
Federung	Wählen Sie die Härte der Federung aus.  Anpassen der INDIVIDUAL-Einstellungen S. 401	COMFORT/SPORT*1/+R
Motorgeräusch	Wählen Sie die Lautstärke des Motors aus.  Anpassen der INDIVIDUAL-Einstellungen S. 401	COMFORT/SPORT*1/+R
Drehz.anpass.	Wählen Sie das Ansprechverhalten der Drehzahlanpassung aus.  Anpassen der INDIVIDUAL-Einstellungen S. 401	COMFORT/SPORT*1

* Nicht bei allen Modellen verfügbar

Individuell einstellbare Funktionen	Beschreibung	Wählbare Einstellungen
Anzeige	Wählen Sie aus, welche Instrumente auf dem Fahrer-Infotainmentdisplay angezeigt werden sollen. ➤ Anpassen der INDIVIDUAL-Einstellungen S. 401	COMFORT/SPORT*1/+R

*1: Standardeinstellung

■ **Wartungsinformation**

Individuell einstellbare Funktionen	Beschreibung	Wählbare Einstellungen
Wartungsinformation	Setzt die Wartungsinformationen zurück. ➤ Wartungsintervallsystem * S. 531	Zurückset. Obj. wähl.

Zurücksetzen aller Einstellungen auf die Standardeinstellungen

Setzen Sie alle Menü- und benutzerdefinierten Einstellungen auf die Werkseinstellungen zurück.

Allgemeine Einstellungen auf Standardwerte zurücksetzen

1. Drücken Sie die -Taste.
2. Wählen Sie **Allgemeine Einstellungen**.
3. Wählen Sie **System**.
4. Wählen Sie **Auf Werksdaten rücksetzen**.
 - Auf dem Bildschirm wird eine Bestätigungsmeldung angezeigt.
5. Wählen Sie **Weiter** aus, um die Einstellungen zurückzusetzen.
6. Wählen Sie erneut **Weiter**, um die Einstellungen zurückzusetzen.
 - Das System wird neu gestartet.

Standardeinstellungen für das Fahrzeug

1. Drücken Sie die -Taste.
2. Wählen Sie **Fahrzeugeinstellungen**.
3. Wählen Sie **Standard**.
4. Wählen Sie **Ja**.

⌘ Zurücksetzen aller Einstellungen auf die Standardeinstellungen

Setzen Sie alle Einstellungen auf die Werkseinstellungen zurück und löschen Sie alle persönlichen Daten, wenn Sie das Fahrzeug an Dritte weitergeben.

Wenn Sie **Auf Werksdaten rücksetzen** durchführen, werden dadurch alle Einstellungen auf ihren werkseitigen Standard zurückgesetzt.

Freisprecheinrichtung (HFT)

Mit der Freisprecheinrichtung (HFT) können über das Audiosystem des Fahrzeugs Anrufe getätigt und entgegengenommen werden, ohne das Mobiltelefon in die Hand nehmen zu müssen.

HFT-Tasten

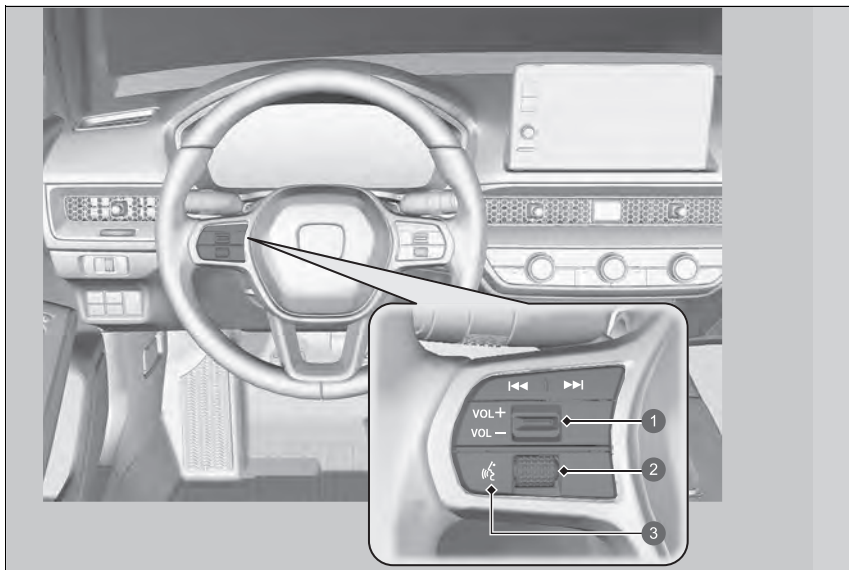

- 1 VOL +/VOL -Schalter (Lautstärke)
- 2 Linkes Auswahlrاد
- 3 -Taste (Sprechen)

Freisprecheinrichtung (HFT)

Legen Sie das Telefon dort ab, wo Sie guten Empfang haben.

Um die Freisprecheinrichtung verwenden zu können, benötigen Sie ein *Bluetooth*-fähiges Mobiltelefon. Eine Liste mit kompatiblen Telefonen, Kopplungsverfahren und speziellen Funktionen erhalten Sie bei Ihrem Händler oder der Honda Niederlassung Ihres Landes.

Um das System verwenden zu können, muss für die Einstellung **Bluetooth** die Option **EIN** ausgewählt sein.

☒ **Telefon-Setup** S. 319

Tipps zur Sprachsteuerung

- Richten Sie die Belüftungsdüsen nicht an die Decke und schließen Sie die Fenster, da die dadurch verursachten Geräusche möglicherweise die Funktion der Mikrofone beeinträchtigen.
- Drücken Sie die -Taste, wenn Sie eine Nummer über einen gespeicherten Sprachbefehl anrufen möchten. Sprechen Sie nach dem Signalton klar und natürlich.
- Wenn das Mikrofon andere Stimmen als die Ihre erkennt, wird der Befehl möglicherweise nicht korrekt aufgenommen.
- Die Lautstärke kann über die Lautstärke des Audiosystems geändert werden.

Wenn im System kein Eintrag Lieblingskontakte vorhanden ist, wird die Pop-up-Benachrichtigung auf dem Bildschirm angezeigt.

☒ **Lieblingskontakte** S. 324

 **Taste (Sprechen):** Drücken Sie diese Taste, um das Sprachführungsportal zu öffnen.
Linkes Auswahlrاد: Blättern Sie nach oben oder unten, um auf dem Fahrer-
 Informationsdisplay **Telefon** auszuwählen, und drücken Sie dann auf das linke Auswahlrاد.

Während des Empfangs eines Anrufs wird der Bildschirm für eingehende Anrufe auf dem Fahrer-
 Informationsdisplay angezeigt. Sie können den Anruf mit dem linken Auswahlrاد
 annehmen.

 **Annehmen eines Anrufs** S. 328

Freisprecheinrichtung (HFT)

Drahtlose *Bluetooth*®-Technologie
 Der Markenname *Bluetooth*® und die zugehörigen Logos
 sind eingetragene Warenzeichen von *Bluetooth SIG, Inc.*
 Jegliche Nutzung dieser Marken durch Honda Motor Co.,
 Ltd. erfolgt unter Lizenz. Andere Marken und Markennamen
 sind Eigentum ihrer jeweiligen Inhaber.

HFT-Begrenzungen
 Ein über das HFT eingehender Anruf unterbricht die
 Wiedergabe des Audiosystems. Die Wiedergabe wird nach
 Beendigung des Anrufs fortgesetzt.

■ HFT-Statusanzeige

Das Audio-/Informationsdisplay zeigt einen eingehenden Anruf an.

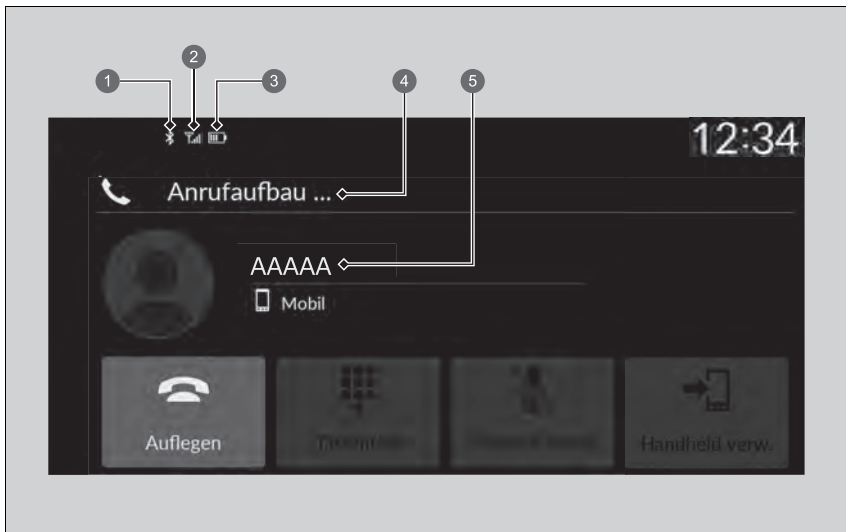

- ① **Bluetooth®-Anzeige**
Dieses Symbol wird angezeigt, wenn Ihr Mobiltelefon mit der Freisprecheinrichtung verbunden ist.
- ② **Signalstärke**
- ③ **Batteriestatus**
- ④ **HFT-Modus**
- ⑤ **Name des Anrufers (falls gespeichert)/Nummer des Anrufers (falls nicht gespeichert)**

☒ HFT-Statusanzeige

Die auf dem Audio-/Informationsdisplay angezeigten Informationen variieren je nach Modell des Mobiltelefons.

■ Einschränkungen bei manueller Bedienung

Bestimmte manuelle Funktionen sind während der Fahrt deaktiviert. Deaktivierte Funktionen können erst bei stehendem Fahrzeug wieder ausgewählt werden.

Während der Fahrt können lediglich zuvor im Telefonbuch gespeicherte Namen oder Telefonnummern per Sprachbefehl aufgerufen werden.

➤ **Lieblingskontakte** S. 324

■ HFT-Menüs

Der Betriebsmodus muss auf ZUBEHÖR oder auf EIN stehen, damit das System verwendet werden kann. Wählen Sie **Telefon**, um den Telefonbildschirm aufzurufen.

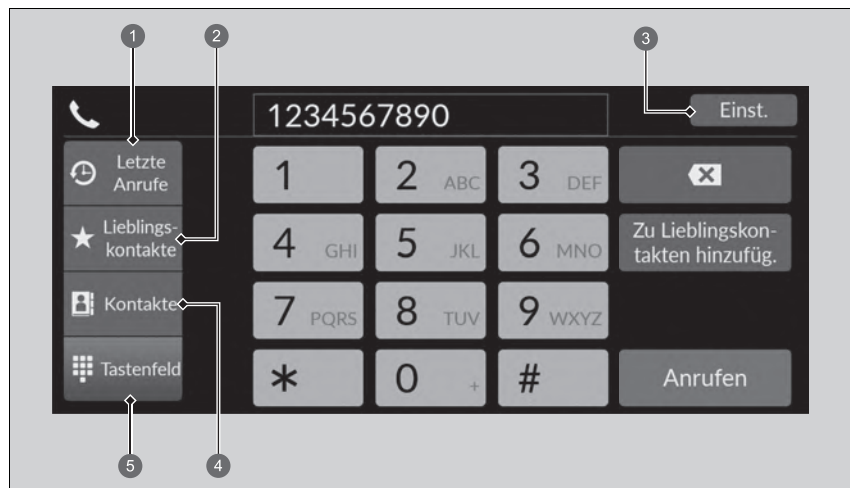

- ① Letzte Anrufe
- ② Lieblingskontakte
- ③ Einstellungen
- ④ Kontakte
- ⑤ Tastenfeld

☞ HFT-Menüs

Einige Funktionen sind während der Fahrt eingeschränkt.

Letzte Anrufe: Zeigt die zuletzt getätigten, entgegengenommenen und verpassten Anrufe an.

☒ **So tätigen Sie Anrufe über die letzten Anrufe** S. 326

Lieblingskontakte: Wählt die ausgewählte Nummer im Eintrag Lieblingskontakte.

☒ **So wird ein Anruf mit einem Eintrag aus Lieblingskontakte getätigt** S. 326

Einst.: Ändert die Telefoneinstellungen.

☒ **Bildschirm mit Telefoneinstellungen** S. 318

Kontakte: Zeigt das Telefonbuch des gekoppelten Telefons an.

☒ **So wird ein Anruf mit dem importierten Telefonbuch getätigt** S. 327

Tastenfeld: Eingabe einer zu wählenden Telefonnummer.

☒ **So telefonieren Sie mithilfe einer Telefonnummer** S. 327

■ Bildschirm mit Telefoneinstellungen

Um den Bildschirm mit den Telefoneinstellungen anzuzeigen, wählen Sie auf dem Telefonbildschirm die Option **Einst.**.

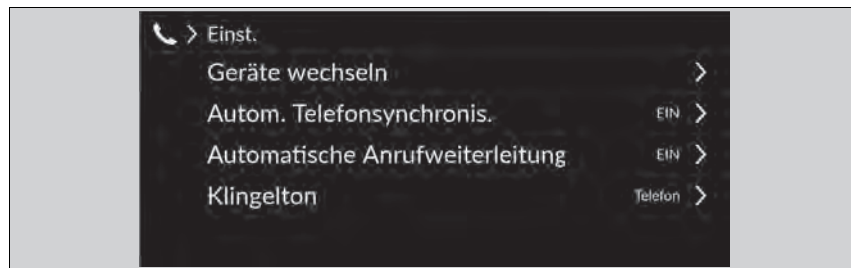

Geräte wechseln: Koppelt ein neues Telefon mit dem System und verbindet, trennt oder löscht ein gekoppeltes Gerät.

➤ **Telefon-Setup** S. 319

Automatische Telefonsynchronisierung: Legt fest, dass das Telefonbuch und die letzten Anrufe automatisch importiert werden, wenn ein Telefon mit der Freisprecheinrichtung gekoppelt wird.

➤ **Automatischer Import von Telefonbuch und letzten Anrufen aus dem Mobiltelefon** S. 322

Automatische Anrufweiterleitung: Leiten Sie Anrufe automatisch von Ihrem Mobiltelefon auf das HFT weiter, sobald Sie in das Fahrzeug einsteigen.

➤ **Automatische Weiterleitung** S. 323

Klingelton: Wählen Sie den Klingelton aus.

➤ **Klingelton** S. 323

■ Telefon-Setup

■ Bluetooth®-Einrichtung

Sie können die *Bluetooth*®-Funktion ein- und ausschalten.

1. Drücken Sie die -Taste.
2. Wählen Sie **Allgemeine Einstellungen**.
3. Wählen Sie **Verbindungen**.
4. Wählen Sie **Bluetooth**.
5. Wählen Sie **Optionen**.
6. Wählen Sie **Bluetooth** und dann **EIN**.

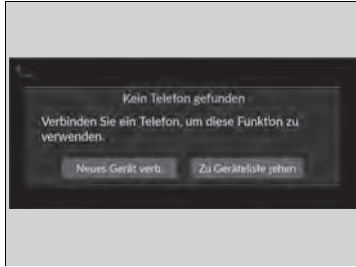

■ So wird ein Mobiltelefon gekoppelt (wenn kein Mobiltelefon an das System gekoppelt ist)

1. Wählen Sie **Telefon**.
2. Wählen Sie **Neues Gerät verb.** aus.
3. Stellen Sie sicher, dass sich Ihr Mobiltelefon im Such- oder erkennbaren Modus befindet.
4. Wählen Sie **Honda HFT** auf Ihrem Telefon.
 - Wenn Sie ein Telefon mit diesem Audiosystem koppeln möchten, wählen Sie zunächst **Zu Geräteliste gehen** und anschließend Ihr Telefon aus, wenn es in der Liste angezeigt wird.
5. Das System bietet Ihnen einen Verbindungscode auf dem Audio-/Informationsbildschirm an.
 - Der Verbindungscode auf dem Bildschirm muss mit dem Code auf Ihrem Telefon übereinstimmen.
Dies kann je nach Telefon variieren.
6. Wählen Sie die gewünschten Funktionen aus und klicken Sie dann auf **Verbinden**.
7. Bei erfolgreicher Kopplung wird eine Meldung auf dem Display angezeigt.
8. Wählen Sie **OK**.



☞ Telefon-Setup

Ihr *Bluetooth*-kompatibles Mobiltelefon muss mit dem System gekoppelt sein, bevor Sie Anrufe über die Freisprecheinrichtung tätigen oder empfangen können.

Tipps zur Mobiltelefonkopplung:

- Die Telefonkopplung kann nicht während der Fahrt hergestellt werden.
- Es können bis zu sechs Mobiltelefone gekoppelt werden.
- Der Akku Ihres Mobiltelefons entleert sich möglicherweise schneller, wenn das Gerät an das System gekoppelt ist.







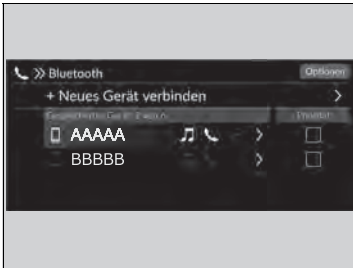

Sobald Sie Ihr Mobiltelefon erfolgreich gekoppelt haben, wird es auf dem Bildschirm mit den folgenden Symbolen angezeigt.

- : Das Telefon ist mit *Bluetooth*®-Audio kompatibel.
- : Das Telefon kann mit dem HFT-System verwendet werden.
- : Das Telefon ist mit Apple CarPlay kompatibel.

Wenn eine aktive Verbindung zu Apple CarPlay besteht, ist die Kopplung zusätzlicher *Bluetooth*®-kompatibler Geräte nicht verfügbar.



■ So wechseln Sie das aktuell gekoppelte Telefon

1. Wählen Sie **Telefon**.
2. Wählen Sie **Einstellungen**.
3. Wählen Sie **Geräte wechseln**.
4. Wählen Sie ein Telefon aus, das verbunden werden soll.
 - ▶ Die HFT-Freisprecheinrichtung trennt die Verbindung mit dem aktuellen Telefon und sucht nach einem anderen gekoppelten Telefon.
 - ▶ Sie können die Priorität des verbundenen Telefons festlegen. Aktivieren Sie das Kontrollkästchen bei dem Telefon, dem Sie Prioritäten zuweisen möchten.
5. Wählen Sie  (Audio),  (Telefon) oder  (Apple CarPlay).
 - ▶  und  können jedoch gleichzeitig ausgewählt werden, wenn  ausgewählt ist,  und  können nicht ausgewählt werden.
6. Wählen Sie **Anwenden**.

■ Ein zuvor gekoppeltes Mobiltelefon löschen

1. Wählen Sie **Telefon**.
2. Wählen Sie **Einstellungen**.
3. Wählen Sie **Geräte wechseln**.
4. Wählen Sie das zu löschende Telefon aus.
5. Wählen Sie **Löschen**.
6. Auf dem Bildschirm wird eine Bestätigungsmeldung angezeigt. Wählen Sie **Löschen**.

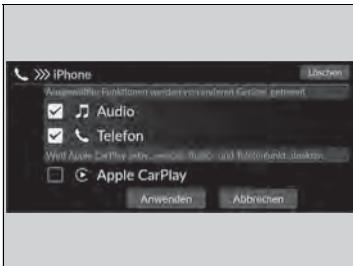

⌘ So wechseln Sie das aktuell gekoppelte Telefon

Wenn beim Wechsel zu einem anderen Telefon keine anderen Telefone gefunden oder gekoppelt werden können, werden Sie von der Freisprecheinrichtung (HFT) informiert, dass die Verbindung mit dem ursprünglichen Telefon wiederhergestellt wurde.

Wählen Sie zum Koppeln anderer Telefone **+ Neues Gerät verbinden** auf dem **Bluetooth**-Bildschirm aus.

■ Automatischer Import von Telefonbuch und letzten Anrufen aus dem Mobiltelefon





Wenn Ihr Telefon gekoppelt ist, werden die Inhalte des Telefonbuchs und die letzten Anrufe automatisch in das System importiert.

1. Wählen Sie **Telefon**.
2. Wählen Sie **Einstellungen**.
3. Wählen Sie **Automatische Telefonsynchronisierung**.
4. Wählen Sie **EIN** oder **AUS**.
 - Die Standardeinstellung lautet **EIN**.

☒ Automatischer Import von Telefonbuch und letzten Anrufen aus dem Mobiltelefon

Bei einigen Telefonen muss die Funktion zum Importieren in das Telefonbuch des Mobiltelefons aktiviert sein.

Wenn Sie einen Namen aus der Liste dieses Telefonbuchs auswählen, wird Ihnen ein Categoriesymbol angezeigt. Die Symbole zeigen an, welche Arten von Telefonnummern für diesen Namen gespeichert sind.

	Bevorzugt		Fax
	Startbildschirm		Auto
	Mobil		Sprachhilfe
	Geschäftlich		Andere
	Pager		

Bei einigen Telefonen ist es u. U. nicht möglich, die Categoriesymbole in die Freisprecheinrichtung zu importieren.

Das Telefonbuch wird nach jeder Verbindung aktualisiert. Die letzten Anrufe werden nach jeder Verbindung oder jedem Anruf aktualisiert.

■ Automatische Weiterleitung

Wenn Sie in Ihr Fahrzeug steigen, während Sie telefonieren, kann der Anruf automatisch an die Freisprecheinrichtung weitergeleitet werden.

1. Wählen Sie **Telefon**.
2. Wählen Sie **Einstellungen**.
3. Wählen Sie **Automatische Anrufweiterleitung**.
4. Wählen Sie **EIN** oder **AUS**.
 - Die Standardeinstellung lautet **EIN**.

■ Klingelton

Die Klingeltoneinstellung kann verändert werden.

1. Wählen Sie **Telefon**.
2. Wählen Sie **Einstellungen**.
3. Wählen Sie **Klingelton**.
4. Wählen Sie **Fahrzeug** oder **Telefon**.
 - Die Standardeinstellung ist **Telefon**.

☒ Klingelton

Fahrzeug: Der im System festgelegte Klingelton ertönt aus den Lautsprechern.

Telefon: Je nach Hersteller und Modell des Mobiltelefons ertönt der im Telefon gespeicherte Klingelton, wenn das Telefon verbunden ist.

■ Lieblingskontakte



1 Sternsymbol

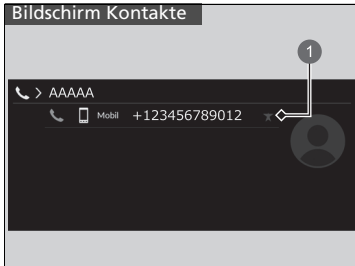

1 Sternsymbol

■ So fügen Sie Lieblingskontakte hinzu

1. Wählen Sie **Telefon**.
2. Wählen Sie **Letzte Anrufe, Kontakte** oder **Tastaturfeld**.

Auf dem Bildschirm Letzte Anrufe oder Kontakte

3. Wählen Sie das Sternsymbol.

Auf dem Tastaturbildschirm

3. Wählen Sie **Zu Lieblingskontakten hinzufügen..**

- Wenn die Lieblingskontakte erfolgreich gespeichert wurden, wird eine Benachrichtigung auf dem Bildschirm angezeigt.
- Um die Lieblingskontakte zu entfernen, wählen Sie das Sternsymbol erneut.

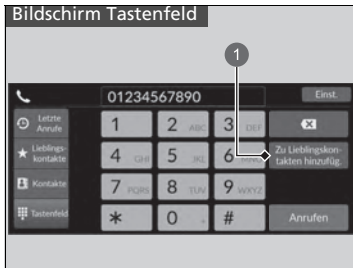

1 Zu Lieblingskontakten hinzufügen.

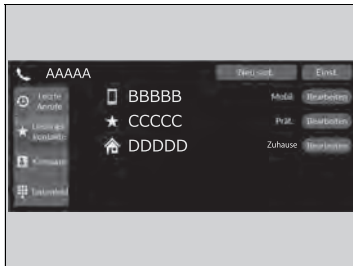

■ So bearbeiten Sie Lieblingskontakte

1. Wählen Sie **Telefon**.
2. Wählen Sie **Lieblingskontakte**.
3. Wählen Sie **Bearbeiten** bei dem Lieblingskontakt, den Sie bearbeiten möchten.
4. Wählen Sie eine Einstellung zur Bearbeitung aus.
5. Wählen Sie **Erlедigt**.

■ So löschen Sie Lieblingskontakte

1. Wählen Sie **Telefon**.
2. Wählen Sie **Lieblingskontakte**.
3. Wählen Sie **Bearbeiten** bei dem Lieblingskontakt, den Sie löschen möchten.
4. Wählen Sie **Entfernen**.
5. Auf dem Bildschirm wird eine Bestätigungsmeldung angezeigt. Wählen Sie **Ja**.

■ Tätigen eines Anrufs



Sie können Anrufe tätigen, indem Sie eine beliebige Telefonnummer eingeben oder die importierten Einträge aus **Letzte Anrufe**, **Lieblingskontakte** und **Kontakte** verwenden.

■ So tätigen Sie Anrufe über die letzten Anrufe

Die letzten Anrufe werden nach **Alle**, **Gewählt**, **Verpasst** und **Erhalten** gespeichert.

1. Wählen Sie **Telefon**.
2. Wählen Sie **Letzte Anrufe**.
 - Sie können nach **Alle**, **Gewählt**, **Verpasst** oder **Erhalten** sortieren. Wählen Sie die Schaltfläche oben rechts auf dem Bildschirm.
3. Wählen Sie eine Nummer.
 - Das Wählen wird automatisch gestartet.

■ So wird ein Anruf mit einem Eintrag aus Lieblingskontakte getätigt

1. Wählen Sie **Telefon**.
2. Wählen Sie **Lieblingskontakte**.
 - Sie können die Reihenfolge der Einträge unter Lieblingskontakte ändern, indem Sie **Neu sort.** wählen.
3. Wählen Sie eine Nummer.
 - Das Wählen wird automatisch gestartet.

▣ Tätigen eines Anrufs

Sobald ein Anruf durchgestellt ist, können Sie die Stimme der Person, die Sie anrufen, über die Lautsprecher hören.

Während eine aktive Verbindung mit Apple CarPlay besteht, können Sie nicht über die Freisprecheinrichtung (HTF) telefonieren, sondern nur über Apple CarPlay.

▣ So tätigen Sie Anrufe über die letzten Anrufe

Die letzten Anrufe werden nur angezeigt, wenn ein Telefon mit dem System verbunden ist.

Alle: Zeigt die zuletzt getätigten, entgegengenommenen und verpassten Anrufe an.

Gewählt: Zeigt die zuletzt getätigten Anrufe an.

Verpasst: Zeigt die zuletzt verpassten Anrufe an.

Erhalten: Zeigt die zuletzt entgegengenommenen Anrufe an.

■ **So wird ein Anruf mit dem importierten Telefonbuch getätigt**

1. Wählen Sie **Telefon**.
2. Wählen Sie **Kontakte**.
3. Wählen Sie einen Namen.
 - ▶ Sie können nach **Vorname** oder **Nachname** sortieren. Wählen Sie die Schaltfläche oben rechts auf dem Bildschirm.
4. Wählen Sie eine Nummer.
 - ▶ Das Wählen wird automatisch gestartet.

■ **So telefonieren Sie mithilfe einer Telefonnummer**

1. Wählen Sie **Telefon**.
2. Wählen Sie **Tastenfeld**.
3. Wählen Sie eine Nummer.
 - ▶ Verwenden Sie zur Eingabe von Zahlen die Tastatur auf dem Touchscreen.
4. Wählen Sie **Anrufen**.
 - ▶ Das Wählen wird automatisch gestartet.

■ Annehmen eines Anrufs

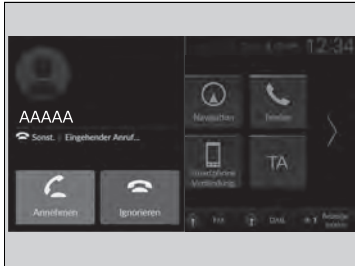

Wenn ein Anruf eingeht, erfolgt eine akustische Benachrichtigung (falls aktiviert), und der Bildschirm **Eingehender Anruf...** wird aufgerufen.

Sie können den Anruf mit dem linken Auswahrad annehmen.

Um den Anruf anzunehmen, rollen Sie nach oben oder unten, um  (Annehmen) auf dem Fahrer-Informationsdisplay auszuwählen, und drücken Sie dann auf das linke Auswahrad.

- Wenn Sie den Anruf ablehnen oder beenden möchten, wählen Sie  (Ignorieren) auf dem Fahrer-Informationsdisplay mit dem linken Auswahrad.

▣ Annehmen eines Anrufs



Anruf in Warteschleife

Wählen Sie  (Annehmen), um den aktuellen Anruf zu halten und den eingehenden Anruf anzunehmen.

Wählen Sie  mit dem linken Auswahrad, um zum aktuellen Anruf zurückzukehren.

Wählen Sie  (Ignorieren), um den eingehenden Anruf zu ignorieren, wenn Sie ihn nicht annehmen möchten.

Wählen Sie  , wenn Sie den aktuellen Anruf auflegen möchten.

Sie können die Symbole auf dem Audio-/Informationsbildschirm anstelle von  und  auf dem Fahrer-Informationsdisplay auswählen.

Optionen während eines Anrufs

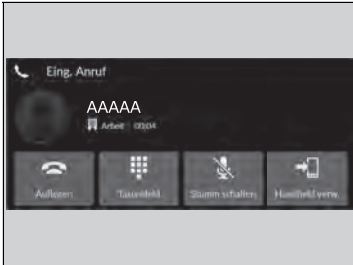

Die folgenden Optionen sind während eines Anrufs verfügbar.

Tastefeld: Nummern während eines Anrufs versenden. Diese Funktion ist hilfreich, wenn Sie ein menügesteuertes Telefonsystem anrufen.

Stumm schalten: Stummschalten Ihrer Stimme.

Handheld verw.: Umleiten eines Anrufs vom System auf Ihr Telefon.

Die verfügbaren Optionen werden in der unteren Hälfte des Bildschirms angezeigt.

Wählen Sie die Option.

- Das Stummschaltungssymbol wird angezeigt, wenn die Option **Stumm schalten** ausgewählt ist, während ein anderer Quellbildschirm als der Telefonbildschirm angezeigt wird. Wählen Sie **Stumm schalten** erneut aus, um diese auszuschalten.

Optionen während eines Anrufs

Sie können die Symbole auf dem Audio-/Informationsbildschirm auswählen.

iPod/USB-Stick

Tritt bei der iPod- oder USB-Stick-Wiedergabe ein Fehler auf, werden möglicherweise folgende Fehlermeldungen angezeigt. Wird die Fehlermeldung weiterhin angezeigt, wenden Sie sich an einen Händler.

Fehlermeldung	Lösung
Erneuter Verbindungsaufbau	Diese Meldung wird angezeigt, wenn das System den iPod nicht erkennt. Schließen Sie den iPod erneut an.
Datei beschädigt	Diese Meldung wird angezeigt, wenn die Dateien auf dem USB-Stick urheberrechtlich geschützt sind oder ein nicht unterstütztes Format aufweisen. Diese Fehlermeldung wird einige Sekunden lang angezeigt. Anschließend wird die nächste Datei wiedergegeben.
Keine Daten	iPod Diese Meldung wird angezeigt, wenn sich auf dem iPod keine Titel oder Dateien befinden. USB-Stick Diese Meldung wird angezeigt, wenn sich keine Dateien oder keine MP3-, WMA-, AAC-, FLAC- oder WAV-Dateien auf dem USB-Stick befinden. iPods und USB-Stick Stellen Sie sicher, dass auf dem Gerät kompatible Dateien gespeichert sind.
Nicht unterstützt	Diese Meldung wird angezeigt, wenn ein nicht unterstütztes Gerät angeschlossen ist. Wird die Meldung beim Anschließen eines unterstützten Geräts angezeigt, schließen Sie das Gerät erneut an.
Gerät antwortet nicht	Wird angezeigt, wenn das System nicht mit einem angeschlossenen Gerät kommuniziert. Wird diese Meldung angezeigt, wenn ein Gerät verbunden ist, wenden Sie sich an den Händler, bei dem Sie das Gerät erworben haben.
USB-Hub nicht unterstützt	Wird angezeigt, wenn nur ein Hub angeschlossen ist. Wird diese Meldung angezeigt, schließen Sie einen USB-Stick an den HUB an.
Fehler beim Laden des angeschlossenen USB-Geräts. Bitte prüfen Sie die Kompatibilität von Gerät und USB-Kabel, sobald dies gefahrlos möglich ist, und versuchen Sie es erneut.	Diese Meldung wird angezeigt, wenn ein nicht kompatibles Gerät angeschlossen ist. Trennen Sie das Gerät. Schalten Sie das Audiosystem aus und anschließend wieder ein. Schließen Sie das Gerät, das den Fehler verursacht hat, nicht mehr an.

Kompatible iPod-/iPhone-Modelle und USB-Sticks

Kompatible iPod- und iPhone-Modelle

Modell

Made for iPod touch (5. bis 6. Generation) zwischen 2012 und 2015 veröffentlicht

Made for iPhone 4S/iPhone 5/iPhone 5s/iPhone 5c/iPhone 6/iPhone 6 Plus/iPhone 6s/iPhone 6s Plus/iPhone SE/iPhone 7/iPhone 7 Plus/iPhone 8/iPhone 8 Plus/iPhone X/iPhone XS/iPhone XS Max/iPhone XR/iPhone 11/iPhone 11 Pro/iPhone 11 Pro Max

USB-Sticks

- Es wird empfohlen, einen USB-Stick mit mindestens 256 MB Speicherkapazität zu verwenden.
- Möglicherweise erweisen sich einige digitale Audioplayer als nicht kompatibel.
- Einige USB-Sticks (z. B. ein Gerät mit Sicherheitssperre) funktionieren möglicherweise nicht.
- Bei einigen Softwaredateien ist eventuell keine Audiowiedergabe oder Textdatenanzeige möglich.
- Jedes Audiosystem ist mit den folgenden Formaten kompatibel: Einige Versionen der Formate werden möglicherweise nicht unterstützt.
MP3, WMA, AAC, FLAC, PCM/WAVE, MP4, AVI, MKV, ASF/WMV

Kompatible iPod- und iPhone-Modelle

Dieses System funktioniert möglicherweise nicht mit allen Softwareversionen dieser Geräte.

USB-Sticks

Dateien auf dem USB-Stick werden in der Reihenfolge abgespielt, in der sie gespeichert wurden. Diese Reihenfolge kann sich von der auf Ihrem PC oder Gerät angezeigten Reihenfolge unterscheiden.

■ Empfohlene Geräte

■ MP4-Datei

Medien	USB-Stick	
Profil (MP4-Version)	BaselineProfile/Level 3, MailProfile/Level 3.1 (MPEG4-AVC)	SimpleProfile/Level 5 (MPEG4)
Dateierweiterung (MP4-Version)	.mp4/.m4v	
Kompatibler Audio-Codec	AAC, MP3	
Kompatibler Video-Codec	MPEG4-AVC (H.264)	MPEG4 (ISO/IEC 14496 Part.2)
Bitrate	10 MBit/s, 14 MBit/s (MPEG4-AVC)	8 MBit/s (MPEG4)
Maximale Bildgröße	1.280 x 720 Pixel (MPEG4-AVC)	720 x 576 Pixel (MPEG4)

■ AVI-Datei

Medien	USB-Stick		
Profil (AVI-Version)	BaselineProfile/Level 3, MailProfile/ Level 3.1 (MPEG4-AVC)	SimpleProfile/Level 5 (MPEG4)	AdvancedProfile/Level 2, MainProfile/ Level Medium, SimpleProfile/Level Medium (VC-1)
Dateierweiterung (AVI-Version)	.avi		
Kompatibler Audio-Codec	AAC, MP3, WMA		
Kompatibler Video-Codec	MPEG4-AVC (H.264)	MPEG4 (ISO/IEC 14496 Part.2)	VC-1
Bitrate	10 MBit/s, 14 MBit/s (MPEG4-AVC)	8 MBit/s (MPEG4)	20 MBit/s, 10 MBit/s, 384 kBit/s (VC-1)
Maximale Bildgröße	1.280 x 720 Pixel (MPEG4-AVC)	720 x 576 Pixel (MPEG4)	1.280 x 720 Pixel, 720 x 480 Pixel, 352 x 288 Pixel (VC-1)

■ MKV-Datei

Medien		USB-Stick	
Profil (MKV-Version)	BaselineProfile/Level 3, MailProfile/Level 3.1 (MPEG4-AVC)	SimpleProfile/Level 5 (MPEG4)	AdvancedProfile/Level 2, MainProfile/Level Medium, SimpleProfile/Level Medium (VC-1)
Dateierweiterung (MKV-Version)		.mkv	
Kompatibler Audio-Codec		AAC, MP3	
Kompatibler Video-Codec	MPEG4-AVC (H.264)	MPEG4 (ISO/IEC 14496 Part.2)	VC-1
Bitrate	10 MBit/s, 14 MBit/s (MPEG4-AVC)	8 MBit/s (MPEG4)	20 MBit/s, 10 MBit/s, 384 kBit/s (VC-1)
Maximale Bildgröße	1.280 x 720 Pixel (MPEG4-AVC)	720 x 576 Pixel (MPEG4)	1.280 x 720 Pixel, 720 x 480 Pixel, 352 x 288 Pixel (VC-1)

■ ASF/WMV-Datei

Medien		USB-Stick	
Profil (ASF/WMV-Version)	BaselineProfile/Level 3, MailProfile/Level 3.1 (MPEG4-AVC)	AdvancedProfile/Level 2, MainProfile/Level Medium, SimpleProfile/Level Medium (VC-1)	
Dateierweiterung (ASF/WMV-Version)		.asf/.wmv	
Kompatibler Audio-Codec		WMA	
Kompatibler Video-Codec	MPEG4-AVC (H.264)		VC-1
Bitrate	10 MBit/s, 14 MBit/s (MPEG4-AVC)		20 MBit/s, 10 MBit/s, 384 kBit/s (VC-1)
Maximale Bildgröße	1.280 x 720 Pixel (MPEG4-AVC)		1.280 x 720 Pixel, 720 x 480 Pixel, 352 x 288 Pixel (VC-1)

Informationen zu Open-Source-Lizenzen

Führen Sie die folgenden Schritte aus, um die Informationen zur Open-Source-Lizenz anzuzeigen:

1. Wählen Sie **Allgemeine Einstellungen**.
2. Wählen Sie **System**.
3. Wählen Sie **Über**.
4. Wählen Sie **Rechtliche Hinweise**.

Informationen zur Lizenz

■ Bluetooth

Der Markenname *Bluetooth*® und die zugehörigen Logos sind eingetragene Warenzeichen von Bluetooth SIG, Inc. Jegliche Nutzung dieser Marken durch Panasonic Automotive Systems Co., Ltd. erfolgt unter Lizenz. Andere Marken und Markennamen sind Eigentum ihrer jeweiligen Inhaber.

<https://www.bluetooth.com/develop-with-bluetooth/marketing-branding/>



■ Windows Media

Dieses Produkt ist durch bestimmte Rechte an geistigem Eigentum von Microsoft geschützt. Die Verwendung oder Verbreitung derartiger Technologien, die nicht in den Rahmen dieses Produkts fällt, ist ohne eine Lizenz von Microsoft untersagt.

■ Apple

„Made for iPod“ und „Made for iPhone“ bedeuten, dass elektronisches Zubehör speziell für die Verbindung mit einem iPod bzw. iPhone entwickelt wurde und vom Entwickler gemäß den Leistungsstandards von Apple zertifiziert wurde. Apple ist nicht für den Betrieb dieses Geräts oder seine Übereinstimmung mit Sicherheitsnormen und gesetzlichen Vorschriften verantwortlich. Bitte beachten Sie, dass die Verwendung dieses Zubehörs mit dem iPod oder iPhone die Leistung der drahtlosen Verbindung beeinträchtigen kann.

Apple, das Apple-Logo, iPhone und iPod touch sind in den USA und anderen Ländern eingetragene Marken von Apple Inc. Apple CarPlay, iPod, iPhone, iTunes, Siri und Lightning sind Marken von Apple Inc. Der App Store ist eine Dienstleistungsmarke von Apple Inc.



■ MPEG

Mpeg4 Visual

DIESES PRODUKT IST UNTER DER LIZENZ DES MPEG-4 VISUAL-PATENTPORTFOLIOS FÜR DIE PRIVATE UND NICHT GEWERBLICHE NUTZUNG DURCH EINEN VERBRAUCHER LIZENZIERT, UM (i) VIDEOS GEMÄSS DEM MPEG-4 VISUAL-STANDARD („MPEG-4-VIDEOS“) ZU CODIEREN UND/ODER (ii) MPEG-4-VIDEOS ZU DECODIEREN, DIE VON EINEM VERBRAUCHER IM RAHMEN EINER PRIVATEN UND NICHT GEWERBLICHEN TÄTIGKEIT CODIERT UND/ODER VON EINEM VIDEOANBIETER BEZOGEN WURDEN, DER DURCH MPEG LA FÜR DIE BEREITSTELLUNG VON MPEG-4-VIDEOS LIZENZIERT IST. FÜR ANDERE ZWECKE WIRD KEINE LIZENZ GEWÄHRT, AUCH NICHT STILLSCHWEIGEND. ZUSÄTZLICHE INFORMATIONEN, EINSCHLIESSLICH INFORMATIONEN ZU WERBEZWECKEN, INTERNEN UND GEWERBLICHEN VERWENDUNGEN UND LIZENZEN, SIND BEI MPEG LA, LLC ERHÄLTlich. SIEHE [HTTP://WWW.MPEGLA.COM](http://www.mpegla.com).

VC-1

DIESES PRODUKT IST UNTER DER LIZENZ DES VC-1-PATENTPORTFOLIOS FÜR DIE PRIVATE UND NICHT GEWERBLICHE NUTZUNG DURCH EINEN VERBRAUCHER LIZENZIERT, UM (i) VIDEOS GEMÄSS DEM VC-1-STANDARD („VC-1-VIDEOS“) ZU CODIEREN UND/ODER (ii) VC-1-VIDEOS ZU DECODIEREN, DIE VON EINEM VERBRAUCHER IM RAHMEN EINER PRIVATEN UND NICHT GEWERBLICHEN TÄTIGKEIT CODIERT UND/ODER VON EINEM VIDEOANBIETER BEZOGEN WURDEN, DER FÜR DIE BEREITSTELLUNG VON VC-1-VIDEOS LIZENZIERT IST. FÜR ANDERE ZWECKE WIRD KEINE LIZENZ GEWÄHRT, AUCH NICHT STILLSCHWEIGEND. WEITERE INFORMATIONEN ERHALTEN SIE BEI MPEG LA, L.L.C. SIEHE [HTTP://WWW.MPEGLA.COM](http://www.mpegla.com).

AVC/H.264

DIESES PRODUKT IST UNTER DER LIZENZ DES AVC-PATENTPORTFOLIOS FÜR DIE PRIVATE UND NICHT GEWERBLICHE NUTZUNG DURCH EINEN VERBRAUCHER LIZENZIERT, UM (i) VIDEOS GEMÄSS DEM AVC-STANDARD („AVC-VIDEOS“) ZU CODIEREN UND/ODER (ii) AVC-VIDEOS ZU DECODIEREN, DIE VON EINEM VERBRAUCHER IM RAHMEN EINER PRIVATEN UND NICHT GEWERBLICHEN TÄTIGKEIT CODIERT UND/ODER VON EINEM VIDEOANBIETER BEZOGEN WURDEN, DER FÜR DIE BEREITSTELLUNG VON AVC-VIDEOS LIZENZIERT IST. FÜR ANDERE ZWECKE WIRD KEINE LIZENZ GEWÄHRT, AUCH NICHT STILLSCHWEIGEND.

WEITERE INFORMATIONEN ERHALTEN SIE BEI MPEG LA, L.L.C. SIEHE
[HTTP://WWW.MPEGLA.COM](http://www.mpegla.com).

Rechtliche Hinweise zu Apple CarPlay/Android Auto

FAHRERHANDBUCH/HAFTUNGSHINWEISE

DIE NUTZUNG VON CARPLAY UNTERLIEGT IHRER ZUSTIMMUNG ZU DEN CARPLAY NUTZUNGSBEDINGUNGEN, DIE IM RAHMEN DER APPLE iOS NUTZUNGSBEDINGUNGEN BEILIEGEN. ZUSAMMENFASSEND SCHLIESSEN DIE CARPLAY NUTZUNGSBEDINGUNGEN DIE HAFTUNG VON APPLE UND SEINER DIENSTLEISTER AUS, WENN DIE DIENSTE NICHT ORDNUNGSGEMÄSS AUSGEFÜHRT WERDEN ODER EINGESTELLT WERDEN, BEGRENZEN DIE WEITEREN VERPFLICHTUNGEN VON APPLE UND SEINEN DIENSTLEISTERN STRIKT, BESCHREIBEN DIE ARTEN VON BENUTZERINFORMATIONEN (EINSCHLIESSLICH VON ZUM BEISPIEL FAHRZEUGPOSITION, FAHRZEUGGESCHWINDIGKEIT UND FAHRZEUGSTATUS), DIE VON APPLE UND SEINEN DIENSTLEISTERN ERFASST UND GESPEICHERT WERDEN, UND LEGEN BESTIMMTE MÖGLICHE RISIKEN BEI DER VERWENDUNG VON CARPLAY OFFEN, EINSCHLIESSLICH DES FAHRERABLENKUNGSPOTENZIALS. SIEHE DIE DATENSCHUTZBESTIMMUNGEN VON APPLE FÜR DETAILS ZU VERWENDUNG UND HANDHABUNG VON ÜBER CARPLAY HOCHGELADENE DATEN DURCH APPLE.

DIE NUTZUNG VON ANDROID AUTO UNTERLIEGT IHRER ZUSTIMMUNG ZU DEN ANDROID AUTO NUTZUNGSBEDINGUNGEN, DENEN SIE ZUSTIMMEN MÜSSEN, WENN DIE ANDROID AUTO-ANWENDUNG AUF IHR ANDROID-TELEFON HERUNTERGELADEN WIRD. ZUSAMMENFASSEND SCHLIESSEN DIE ANDROID AUTO NUTZUNGSBEDINGUNGEN DIE HAFTUNG VON GOOGLE UND SEINER DIENSTLEISTER AUS, WENN DIE DIENSTE NICHT ORDNUNGSGEMÄSS AUSGEFÜHRT ODER EINGESTELLT WERDEN, BEGRENZEN DIE VERPFLICHTUNGEN VON GOOGLE UND SEINEN DIENSTLEISTERN STRIKT, BESCHREIBEN DIE ARTEN VON BENUTZERINFORMATIONEN (EINSCHLIESSLICH VON ZUM BEISPIEL FAHRZEUGPOSITION, FAHRZEUGGESCHWINDIGKEIT UND FAHRZEUGSTATUS), DIE VON GOOGLE UND SEINEN DIENSTLEISTERN ERFASST UND GESPEICHERT WERDEN, UND LEGEN BESTIMMTE MÖGLICHE RISIKEN BEI DER VERWENDUNG VON ANDROID AUTO OFFEN, EINSCHLIESSLICH DES FAHRERABLENKUNGSPOTENZIALS. SIEHE DIE DATENSCHUTZBESTIMMUNGEN VON GOOGLE FÜR DETAILS ZU VERWENDUNG UND HANDHABUNG VON ÜBER ANDROID AUTO HOCHGELADENE DATEN DURCH GOOGLE.

■ GEWÄHRLEISTUNGSERKLÄRUNG; HAFTUNGSBESCHRÄNKUNG

SIE BESTÄTIGEN UND ERKLÄREN SICH AUSDRÜCKLICH DAMIT EINVERSTANDEN, DASS DIE VERWENDUNG VON APPLE CARPLAY ODER ANDROID AUTO („DIE ANWENDUNGEN“) AUF IHR EIGENES RISIKO ERFOLGT UND DASS DAS GESAMTE RISIKO IM HINBLICK AUF ZUFRIEDENSTELLENDEN QUALITÄT, LEISTUNG, GENAUIGKEIT UND AUFWAND IM VOLLEN VON DER RECHTSSPRECHUNG ZUGELASSENEN RAHMEN BEI IHNEN LIEGT UND DASS DIE ANWENDUNGEN UND INFORMATIONEN DER ANWENDUNGEN „IM GEGENWÄRTIGEN ZUSTAND“ UND „NACH VERFÜGBARKEIT“ ZUR VERFÜGUNG GESTELLT WERDEN, MIT ALLEN FEHLERN UND OHNE GARANTIE JEGLICHER ART, UND HONDA SCHLIESST HIERMIT JEDE HAFTUNG UND BEDINGUNGEN BEZÜGLICH DER ANWENDUNGEN UND INFORMATIONEN DER ANWENDUNGEN AUS, EGAL OB AUSDRÜCKLICH, KONKLUDENT ODER GESETZLICH, EINSCHLIESSLICH IMPLIZIERTER GARANTIE UND/ODER BEDINGUNGEN DER VERMARKTBARKEIT, ZUFRIEDENSTELLENDER QUALITÄT, EIGNUNG FÜR EINEN BESTIMMTEN ZWECK, GENAUIGKEIT, DES STILLEN VERGNÜGENS UND DER NICHTVERLETZUNG DER RECHTE DRITTER. KEINE MÜNDLICHE ODER SCHRIFTLICHE INFORMATION ODER BERATUNG, DIE VON HONDA ODER EINEM BEVOLLMÄCHTIGTEN GEGEBEN WIRD, STELLT EINE GARANTIE DAR. BEISPIELSWEISE, ABER NICHT BESCHRÄNKT DARAUF, LEHNT HONDA JEGLICHE GARANTIE BEZÜGLICH DER GENAUIGKEIT DER VON DEN ANWENDUNGEN ZUR VERFÜGUNG GESTELLTEN DATEN AB, WIE ZUM BEISPIEL GESCHÄTZTE FAHRTZEIT, GESCHWINDIGKEITSBEGRENZUNGEN, FAHRBAHNBEDINGUNGEN, NACHRICHTEN, WETTER, VERKEHR ODER ANDERE VON APPLE, GOOGLE ODER DEREN TOCHTERGESELLSCHAFTEN ODER DRITTANBIETERN ZUR VERFÜGUNG GESTELLTEN INHALTEN; HONDA HAFTET NICHT FÜR DEN VERLUST VON ANWENDUNGSDATEN, DER JEDERZEIT EINTRETEN KANN; HONDA GARANTIERT NICHT, DASS DIE ANWENDUNGEN ODER VON DIESEN ZUR VERFÜGUNG GESTELLTE DIENSTE JEDERZEIT ZUR VERFÜGUNG STEHEN ODER DASS ALLE DIENSTE ZU JEDER ZEIT UND AN JEDEM STANDORT VERFÜGBAR SIND. DIENSTE KÖNNEN ZUM BEISPIEL OHNE VORANKÜNDIGUNG ZU REPARATUR, WARTUNG, SICHERHEITSKORREKTUREN, UPDATES, USW. AUSGESETZT ODER UNTERBROCHEN WERDEN ODER SIND MÖGLICHERWEISE IN IHREM GEBIET ODER AN IHREM STANDORT NICHT VERFÜGBAR, USW. IHNEN IST AUSSERDEM BEWUSST, DASS TECHNOLOGISCHE VERÄNDERUNGEN BEI DRITTANBIETERN ODER BEHÖRDENVORSCHRIFTEN EVENTUELL DAZU FÜHREN, DASS DIENSTE UND/ODER ANWENDUNGEN VERALTEN UND/ODER UNBRAUCHBAR WERDEN.

IN DEM NICHT DURCH GESETZE UNTERSAGTEN AUSMASS SIND HONDA ODER SEINE TOCHTERGESELLSCHAFTEN IN KEINEM FALL FÜR PERSONENSCHÄDEN ODER ANDERS GEARTETE BEILÄUFIG ENTSTANDENE, SPEZIELLE, INDIREKTE SCHÄDEN ODER FOLGESCHÄDEN HAFTBAR, EINSCHLIESSLICH, ABER OHNE BESCHRÄNKUNG AUF SCHADENERSATZANSPRÜCHE FÜR ENTGANGENE GEWINNE, BESCHÄDIGUNG ODER VERLUST VON DATEN, FEHLER BEI ÜBERMITTLUNG ODER EMPFANG VON DATEN, BETRIEBSUNTERBRECHUNG ODER ANDERE KOMMERZIELLE SCHÄDEN ODER VERLUSTE, DIE SICH AUS DER ANWENDUNG ODER IM ZUSAMMENHANG MIT DIESER ERGEBEN ODER DIE SICH AUS DER NUTZUNG DER ANWENDUNG DURCH SIE ODER IHRER UNFÄHIGKEIT ZUR NUTZUNG DIESER ANWENDUNG SOWIE DER DARIN ENTHALTENEN INFORMATIONEN ERGEBEN, AUS WELCHEM GRUND AUCH IMMER, UNGEACHTET DER HAFTUNGSTHEORIE (VERTRAG, SCHADEN ODER SONSTIGES) UND AUCH WENN HONDA ÜBER DIE MÖGLICHKEIT SOLCHER SCHÄDEN IN KENNTNIS GESETZT WURDE. IN EINIGEN LÄNDERN UND RECHTSSYSTEMEN IST DER AUSSCHLUSS ODER DIE BESCHRÄNKUNG DER HAFTUNG FÜR SCHÄDEN UNTERSAGT, SODASS DIESE BESCHRÄNKUNGEN UND AUSSCHLÜSSE GGF. FÜR SIE NICHT GÜLTIG SIND. DIE VORGENANNTE BESCHRÄNKUNGEN GELTEN AUCH DANN, WENN DAS OBENGENANNTRE RECHTSMITTEL SEINEN EIGENTLICHEN ZWECK NICHT ERFÜLLT.

Über Honda LogR

Überwacht die Fahrbedingungen und ermöglicht die Aufzeichnung. Durch Überprüfen der aufgezeichneten Daten auf dem Audio-/Informationsbildschirm oder Hochladen auf einen Server*1 können Sie sie mit den Daten anderer Benutzer vergleichen.

Honda LogR verfügt über zwei Modi:

- Modus „Auto Score“
Bewertet die Fahrleistung in Alltagssituationen.
➔ **Modus „Auto Score“** S. 345
- Datenprotokollierungsmodus
Ermöglicht die Aufzeichnung und Analyse Ihrer Fahrdaten.
➔ **Datenprotokollierungsmodus** S. 351

Weitere Informationen zu den einzelnen Modi finden Sie in der Erläuterung im Einstellungsmenü.

➔ **Einstellungen** S. 363



1 Honda LogR

*1: Außer Modelle für die Türkei

Honda LogR

Beim Verkauf oder bei einem Besitzerwechsel sind die Kunden für die Initialisierung des Systems verantwortlich. Wenn keine Benutzereinstimmung erteilt werden kann, verwenden Sie die App nicht.

➔ **Einstellungen** S. 363

Wenn das Telematik-Steuergerät (TCU) nicht verfügbar ist, verwenden Sie Honda LogR über WLAN.

Einige Funktionen können während der Fahrt nicht verwendet werden.

Einige Funktionen können nicht mit der Kartenfunktion interagieren.

Nach dem Starten des Motors werden Protokolle möglicherweise für eine bestimmte Zeit nicht aufgezeichnet.

Je nach Fahrbedingungen oder Verbindungsstatus sind einige Funktionen möglicherweise nicht verfügbar.

Grundeinstellungen

Wenn Sie Honda LogR zum ersten Mal verwenden, müssen Sie vor der Verwendung dieser Anwendung die Benutzereinstellung lesen und ihr zustimmen.

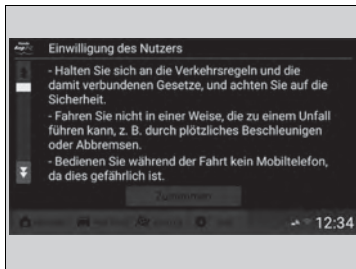

1. Wählen Sie **Honda LogR** auf dem Startbildschirm aus.
2. Nachdem Sie die Benutzereinstellung gelesen haben und einverstanden sind, wählen Sie **Zustimmen** aus.
3. Überprüfen Sie den Tutorial-Bildschirm und wählen Sie dann **Start** aus.
 - ▶ Wenn Sie **Zurück** auswählen, kehrt das System zum Bildschirm mit der Benutzereinstellung zurück.

Leistungsüberwachung

Sie können den Zustand Ihres Fahrzeugs überprüfen und den individuellen Punktestand für verschiedene Leistungsbereiche aufrufen.

Es gibt fünf Bildschirme, zwischen denen Sie nach Bedarf wechseln können.



Bild	Bildname	Beschreibung
	Standardanzeige	<p>Zeigt das Fahrzeugverhalten in der Mitte des Bildschirms an. Fahrzeuginformationen werden links und rechts in Echtzeit angezeigt. Die 3D-Fahrzeuginformation in der Mitte kann auf den Beschleunigungsmesser umgeschaltet werden, der die Intensität und Richtung der auf das Fahrzeug wirkenden Kräfte anzeigt.</p> <p>Sie können einen Grenzwert für einige Fahrzeuginformationen festlegen. Wenn der Grenzwert überschritten wird, ändert sich die Farbe der entsprechenden Ziffernanzeige.</p> <p>Sie können die Grenzwerte im Einstellungs Menü ändern und einstellen, welche Elemente auf dem Bildschirm angezeigt werden.</p> <p>➤ Einstellungen S. 363</p>
	Auto Score in Echtzeit	<p>Untersucht die Leistung in Bereichen wie Beschleunigung und Verzögerung in alltäglichen Fahrsituationen und berechnet für jeden Bereich einen Punktestand in Echtzeit.</p> <p>Weitere Informationen zu den hier angezeigten Elementen finden Sie in der Erläuterung im Einstellungs Menü.</p> <p>➤ Einstellungen S. 363</p>

Bild	Bildname	Beschreibung
	<p>Kreisdarstellung zum Reifenabrieb</p>	<p>Zeigt das Fahrzeugverhalten in der Mitte des Bildschirms und über Kreisdarstellungen zum Reifenschlupf die Kräfte an, die auf jeden Reifen wirken.</p> <p>Die 3D-Fahrzeuginformation in der Mitte kann auf den Beschleunigungsmesser umgeschaltet werden, der die Richtung und Intensität der auf das Fahrzeug wirkenden Kräfte anzeigt.</p> <p>Weitere Informationen finden Sie in der Erläuterung im Einstellungsmenü.</p> <p>➤ Einstellungen S. 363</p>
	<p>Anzeige der Instrumenteneinheit</p>	<p>Zeigt Fahrzeuginformationen in Echtzeit an.</p> <p>Sie können einen Grenzwert für einige Fahrzeuginformationen festlegen. Wenn der Grenzwert überschritten wird, ändert sich die Farbe der entsprechenden Ziffernanzeige.</p> <p>Im Einstellungsmenü können Sie die Grenzwerte ändern und einstellen, welche Elemente auf dem Bildschirm angezeigt werden.</p> <p>➤ Einstellungen S. 363</p>
	<p>Messdatenprotokoll</p>	<p>Ein für das Fahren auf der Rennstrecke entwickelter Modus, der Rundenzeit und Fahrzeuginformationen in Echtzeit anzeigt.</p>

Modus „Auto Score“

Dieser Modus ist für alltägliche Fahrsituationen ausgelegt.

Wenn Sie Honda LogR einschalten, wird automatisch der Modus „Auto Score“ ausgewählt.

Weitere Informationen finden Sie in der Erläuterung im Einstellungsmenü.

➤ **Einstellungen** S. 363

Modus „Auto Score“

Wenn Sie den Modus „Auto Score“ ausschalten möchten, können Sie dies auf dem Bildschirm **Einstellungen** durchführen.

➤ **Einstellungen** S. 363

Sie können Daten für bis zu 99:59.99 kontinuierlich abrufen. Nach Ablauf von 99:59.99 wird der Datenabruf neu gestartet.

Auto Score-Historie speichern

Die Auto Score-Historie wird auch dann gespeichert, wenn der Betriebsmodus auf FAHRZEUG AUS eingestellt ist.

Auto Score-Historie speichern

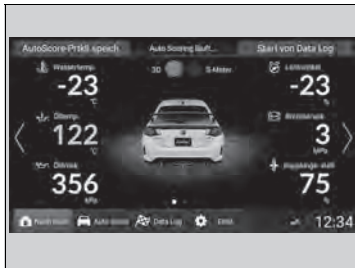

Wählen Sie oben im Leistungsüberwachungsbildschirm **AutoScore-Prtkil.speich.** aus.

- ▶ Der Speichervorgang wird abgebrochen, wenn Sie zu einem anderen Bildschirm als dem Leistungsüberwachungsbildschirm wechseln, bevor der Speichervorgang abgeschlossen ist.

■ Auto Score-Historie überprüfen

Durch Auswahl von **Auto Score** am unteren Rand des Leistungsüberwachungsbildschirms können Sie zuvor aufgezeichnete Daten zum automatischen Punktestand überprüfen. Auf dem Bildschirm „Auto Score-Historie“ wird ein Diagramm angezeigt, das den Bewertungsübergang für jede Situation, z. B. Beschleunigung und Verzögerung, zeigt. Außerdem können Sie Punktestände nach Datum suchen und die Daten können nach Datum und Punktestand sortiert werden.

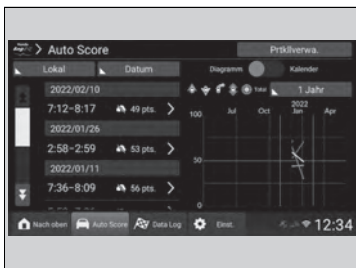

Wählen Sie am unteren Rand des Leistungsüberwachungsbildschirms **Auto Score** aus.

Sie können nach Datum suchen.

1. Wählen Sie oben auf dem Bildschirm **Kalender** aus.
2. Wählen Sie ein Datum aus.

Sie können Ihre Historie sortieren.

1. Wählen Sie **Datum** aus.
2. Wählen Sie eine Kategorie aus, nach der die Daten sortiert werden sollen.

Außer Modelle für die Türkei

Sie können den Datenspeicherort zu **Lokal/Mein Server** ändern.

1. Wählen Sie **Lokal** aus.
2. Wählen Sie unter **Lokal/Mein Server** einen Datenspeicherort aus.

☞ Auto Score-Historie überprüfen

Das Datum und das 12/24-Stunden-Anzeigeformat stimmen mit den Einstellungen der Hauptaudioanzeige überein.

☞ **Einstellungen** S. 363

Weitere Informationen dazu, wie der jeweilige Punktestand generiert wird, finden Sie in der Erläuterung im Einstellungsmenü.

☞ **Einstellungen** S. 363

Wenn sich das Datum während der Fahrt ändert, werden die entsprechenden Daten unter dem früheren Datum angezeigt.

Detaillierte Auto Score-Historie überprüfen



Sie können weitere Details aufrufen, indem Sie ein Element der Historie auswählen.

Sie können für jedes bewertete Leistungselement separate Fahrdatensätze aufrufen.

Wählen Sie das Datum und die Uhrzeit aus, die Sie aufrufen möchten.

- ▶ Es werden separate Punktestände und Strecken angezeigt, die der Fahrleistung in Bereichen wie Beschleunigung und Verzögerung entsprechen.
- ▶ Sie können detailliertere Informationen aufrufen, indem Sie einen Leistungsbereich auswählen.

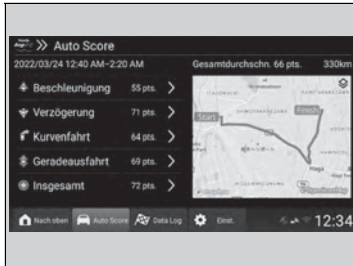

Sie können Ihre Historie sortieren.

1. Wählen Sie **Fahrverhalten** aus.
2. Wählen Sie eine Kategorie aus, nach der die Daten sortiert werden sollen.



» Detaillierte Auto Score-Historie überprüfen

Weitere Informationen dazu, wie der jeweilige Punktestand generiert wird, finden Sie in der Erläuterung im Einstellungsmenü.

➤ **Einstellungen** S. 363

Durch Auswahl des Symbols auf der Karte können Sie zwischen Kartenansicht und Vogelperspektive wechseln.

■ Details des Punktestandprotokolls für die Auto Score-Historie überprüfen



Sie können detailliertere Informationen aufrufen, indem Sie eine Szene für einen bestimmten Leistungsbereich auswählen.

Durch Auswahl des Wiedergabesymbols können Sie zudem den zeitlichen Verlauf der Daten aufrufen.



Sie können das Diagramm vergrößern, indem Sie es auswählen. Nach dem Vergrößern können Sie den Maßstab einstellen. Die vertikale Achse wird angepasst, indem Sie Ihre Finger auf dem Bildschirm zusammen- oder auseinanderführen. Die horizontale Achse wird durch Auswahl der Symbole angepasst.



▣ Details des Punktestandprotokolls für die Auto Score-Historie überprüfen

Weitere Informationen dazu, wie der jeweilige Punktestand generiert wird, finden Sie in der Erläuterung im Einstellungsmenü.

▣ **Einstellungen** S. 363

Durch Auswahl des Symbols auf der Karte können Sie zwischen Kartenansicht und Vogelperspektive wechseln.

Sie können die einzelnen Kreisdarstellungen zum Reifenabrieb vergrößern, indem Sie sie auswählen.

Durch Vergrößern der Kreisdarstellungen zum Reifenenschlupf kann das in der Mitte des Bildschirms angezeigte Fahrzeug auf den Beschleunigungsmesser umgeschaltet werden, der die Richtung der auf das Fahrzeug wirkenden Kraft anzeigt.

Auto Score-Historie löschen

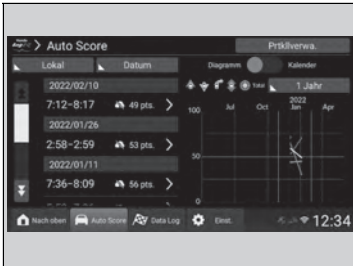

1. Wählen Sie am unteren Rand des Leistungsüberwachungsbildschirms **Auto Score** aus.
2. Wählen Sie **Prtkliverwa.** aus.

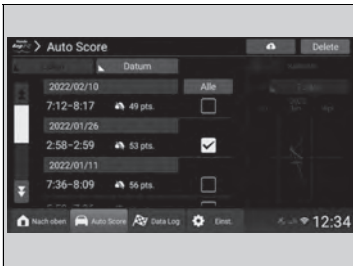

3. Wählen Sie die Daten aus, die Sie löschen möchten, und wählen Sie dann im oberen Bildschirmbereich **Löschen** aus.

Außer Modelle für die Türkei

Auto Score-Historie hochladen

Sie können die Auto Score-Historie auf den Server hochladen.

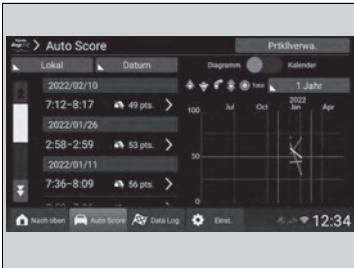

1. Wählen Sie am unteren Rand des Leistungsüberwachungsbildschirms **Auto Score** aus.

2. Wählen Sie **Prtkllverwa.** aus.

3. Wählen Sie die Daten aus, die Sie hochladen möchten, und wählen Sie dann  oben auf dem Bildschirm aus.

Auto Score-Historie hochladen

Wenn der Datenspeicherort „Lokal“ ist, wird  angezeigt.

Datenprotokollierungsmodus

Dieser Modus ist für das Fahren auf der Rennstrecke ausgelegt. Zusätzlich zu den Funktionen des Modus „Auto Score“ können Sie auch Rundenzeitdaten usw. aufzeichnen.

Außer Modelle für die Türkei

Durch das Hochladen von Daten auf den Server können Sie diese mit den Daten anderer Benutzer vergleichen.

Weitere Informationen finden Sie in der Erläuterung im Einstellungsmenü.

➤ **Einstellungen** S. 363

Datenprotokollierungsmodus starten und stoppen

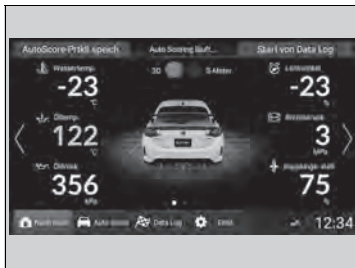

1. Wählen Sie oben auf dem Leistungsüberwachungsbildschirm **Start von Data Log** aus.

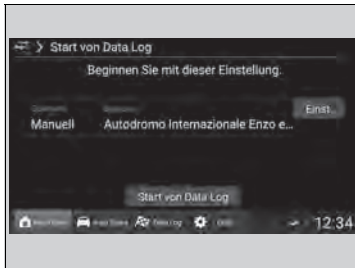

2. Konfigurieren Sie die Standorteinstellungen und wählen Sie dann **Start von Data Log** aus.
 - **Standort einstellen** S. 352
 - **Einstellungen für „Mein Standort“** S. 353
- ▶ Durch Auswahl von **Anhalten von Data Log** oben auf dem Leistungsüberwachungsbildschirm können Sie die Datenprotokollierung anhalten. Nach dem Anhalten werden die Fahrdaten für dieses Protokoll angezeigt.

☒ Datenprotokollierungsmodus

Sie können Protokolldaten für bis zu 9:59.99 kontinuierlich abrufen. Nach Ablauf von 99:59.99 wird der Datenabruf neu gestartet.

☒ Datenprotokollierungsmodus starten und stoppen

Wenn der Datenprotokollierungsmodus aktiviert ist, können die Einstellungen des Rundenzeitmessers auf „Automatisch“ und „Manuell“ eingestellt werden.

Wenn die Einstellungen des Rundenzeitmessers auf „Automatisch“ eingestellt sind, können Rundenzeiten nicht manuell aufgezeichnet werden.

➤ **Einstellungen** S. 363

■ Standort einstellen

Sie können einen Standort aus einer Liste zuvor gespeicherter Standorte festlegen.

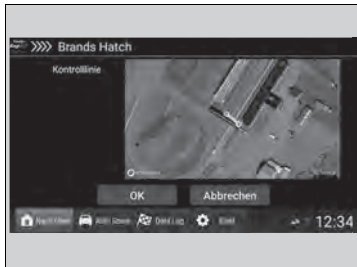

1. Wählen Sie **Einstellungen** unten auf dem Leistungsüberwachungsbildschirm aus.
2. Wählen Sie **Data Log-Einstellungen** aus.
3. Wählen Sie **Zu verwendender Standort** aus.
 - ▶ Sie können **Voreinstellung***1 oder **Mein Standort** auswählen.
4. Wählen Sie einen zu verwendenden Standort aus.
 - ▶ Wenn Sie einen Standort in einer anderen Region auswählen möchten, wählen Sie oben rechts auf dem Bildschirm **Standortliste** die Option **Land:*** aus und ändern Sie dann den Standort.
5. Bestätigen Sie eine Rundenlinie auf der Karte und wählen Sie dann **OK** aus.
 - ▶ Wenn Sie **Abbrechen** auswählen, kehrt das System zum Bildschirm **Standortliste** zurück.
 - ▶ Wenn Sie in Pfeilrichtung entlang der Rundenlinie fahren, wird die Rundenzeit gemessen.

*1: Außer Modelle für die Türkei

■ Einstellungen für „Mein Standort“

Sie können einen neuen festgelegten Standort speichern.

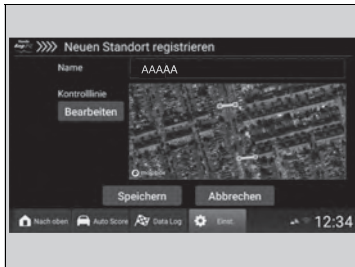
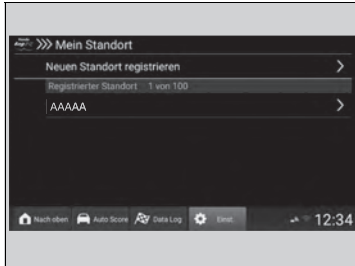

1. Wählen Sie **Einstellungen** unten auf dem Leistungsüberwachungsbildschirm aus.
2. Wählen Sie **Data Log-Einstellungen** aus.
3. Wählen Sie **Mein Standort** aus.
4. Wählen Sie **Neuen Standort registrieren** aus.
 - ▶ Wenn Sie einen registrierten Standort auswählen, wird der Bildschirm **Standort bearbeiten** angezeigt und die Standortnamen können geändert werden. Wenn Sie **Löschen** auswählen, können Sie gespeicherte Standorte löschen.
5. Wählen Sie **Bearbeiten** aus.
 - ▶ Wenn Sie **Abbrechen** auswählen, kehrt das System ohne Speichern zum Bildschirm **Mein Standort** zurück.

» Einstellungen für „Mein Standort“

Ein Standortname darf maximal 19 Zeichen enthalten.

Es können maximal 100 Standorte gespeichert werden.

Durch Auswahl des Symbols auf der Karte können Sie zwischen Kartenansicht und Vogelperspektive wechseln.

Bei der automatischen Rundenmessung werden Start- und Endlinie für einen voreingestellten Punkt verwendet. Verwenden Sie die Karte, um Ihre eigenen Punkte für die Start- und Endlinie festzulegen.

Nur wenn der Datenspeicherort auf „Lokal“ eingestellt ist, wird die nächste Rundenzeit gemessen, sobald Sie eine festgelegte Ziellinie überqueren.

Sie können unnötige Rundenzeiten löschen.

- ▶ **Datenprotokollhistorie hochladen/löschen**
S. 358

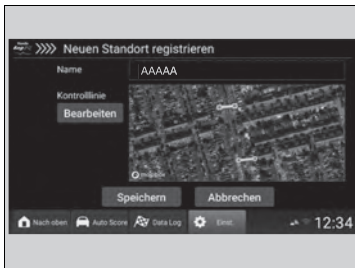

6. Suchen Sie auf der Karte nach dem Punkt, den Sie registrieren möchten, und wählen Sie dann **Nächste** aus.
7. Legen Sie die Start- und Endlinie für die automatische Rundenmessung fest.
 - ▶ Wenn Sie die Endlinie ab der Startlinie auf einen anderen Punkt festlegen möchten, wählen Sie **Nächste** aus und legen Sie dann einen Punkt für die Endlinie fest.
 - ▶ Wenn Sie in Pfeilrichtung entlang der Rundenlinie fahren, wird die Rundenzeit gemessen.
8. Wählen Sie **Erledigt**.
9. Wählen Sie **Speichern**.
 - ▶ Wenn Sie **Abbrechen** auswählen, kehrt das System ohne Speichern zum Bildschirm **Mein Standort** zurück.

■ Historie der Datenprotokollierung überprüfen

Sie können zuvor gespeicherte Datenprotokolle überprüfen, indem Sie unten auf dem Leistungsüberwachungsbildschirm **Data Log** auswählen. Auf dem Bildschirm „Historie der Datenprotokollierung“ wird ein Diagramm angezeigt, das den Übergang für eine Rundenzeit zeigt. Außerdem können Sie nach Protokolldaten nach Ort und Datum suchen und sie nach Datum und bester Rundenzeit sortieren.

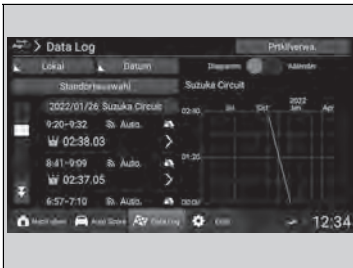

Wählen Sie unten auf dem Leistungsüberwachungsbildschirm **Data Log** aus.

Sie können nach Standort suchen.

1. Wählen Sie **Standortauswahl** aus.
2. Wählen Sie den Standort aus, der angezeigt werden soll.

Sie können nach Datum suchen.

1. Wählen Sie oben auf dem Bildschirm **Kalender** aus.
2. Wählen Sie ein Datum aus.

Sie können die Historie sortieren.

1. Wählen Sie **Datum** aus.
2. Wählen Sie eine Kategorie aus, nach der die Daten sortiert werden sollen.
 - ▶ Wenn kein Standort ausgewählt wurde, können Sie nicht nach der besten Rundenzeit sortieren.

Außer Modelle für die Türkei

Datenspeicherort ändern.

1. Wählen Sie **Lokal** aus.
2. Wählen Sie einen Datenspeicherort unter **Lokal/Mein Server/Anderer Server** aus.

» Historie der Datenprotokollierung überprüfen

Weitere Informationen dazu, wie der jeweilige Punktstand generiert wird, finden Sie in der Erläuterung im Einstellungsmenü.

» **Einstellungen** S. 363

Die Einstellung für die Rundenmessung (**Automatisch/Manuell**), der Standortname und die beste Rundenzeit werden angezeigt.

Wenn sich das Datum während der Fahrt ändert, werden die entsprechenden Daten unter dem früheren Datum angezeigt.

■ Detaillierte Historie der Datenprotokollierung überprüfen

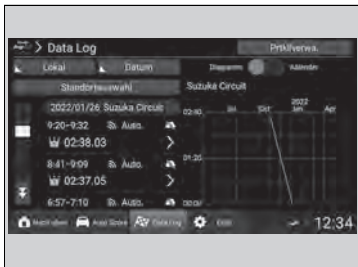

Wenn Sie das anzuzeigende Element der Historie auswählen, werden vorherige Runden in einer Liste angezeigt.

In der Rundenliste werden für jede Runde die Zeit, die Einstellung **Automatisch/Manuell** und die Heatmap zur besten Rundenzeit angezeigt.

Außerdem können Sie Kommentare hinterlassen und Wetterinformationen für den ausgewählten Tag in Ihrer Historie eingeben. Kommentare zu Benutzerinformationen können in der Historie anderer Benutzer aufgerufen werden.

Sie können zwischen der Sortierung der Liste nach Rundenzeit oder Rundennummer wechseln.

Die Liste sortieren.

1. Wählen Sie **Rundenzeit** aus.
2. Wählen Sie eine Kategorie aus, nach der die Daten sortiert werden sollen.

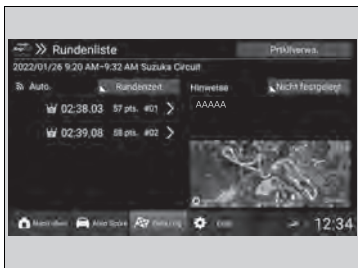

▶▶ Detaillierte Historie der Datenprotokollierung überprüfen

Weitere Informationen dazu, wie der jeweilige Punktstand generiert wird, finden Sie in der Erläuterung im Einstellungsmenü.

🔗 **Einstellungen** S. 363

Die Heatmap wird in verschiedenen Farben angezeigt, die sowohl der Beschleunigung als auch dem Bremsdruck entsprechen.

An Stellen, an denen sowohl das Gaspedal als auch die Bremse gleichzeitig betätigt werden, werden nur die Bremsinformationen angezeigt.

Durch Auswahl des Symbols auf der Karte können Sie zwischen Kartenansicht und Vogelperspektive wechseln.

Ein Bedingungsvermerk darf maximal 45 Zeichen enthalten.

Detaillierte Rundendaten in der Datenprotokollhistorie überprüfen

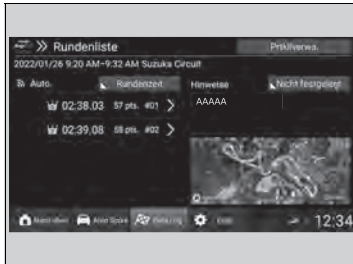

Wenn Sie eine einzelne Runde auswählen, können Sie detaillierte Fahrdaten für diese Runde aufrufen. Durch Auswahl des Wiedergabesymbols können Sie zudem den zeitlichen Verlauf der Daten aufrufen.

Sie können die einzelnen Kreisdarstellungen zum Reifenabrieb vergrößern, indem Sie sie auswählen.



Sie können das Diagramm vergrößern, indem Sie es auswählen. Nach der Vergrößerung können Sie den Maßstab der horizontalen und vertikalen Achse anpassen. Außerdem können Sie ändern, welche Elemente angezeigt werden.

Elemente in der Diagrammanzeige ändern.

1. Wählen Sie **Elemente auswählen** aus.
2. Wählen Sie die Elemente aus, die angezeigt werden sollen.

▶ Sie können bis zu sechs Kategorien auswählen.

Durch Auswahl von **Punkttestand** können Sie außerdem den Punkttestand der Rundendaten und den entsprechenden Rang einsehen.

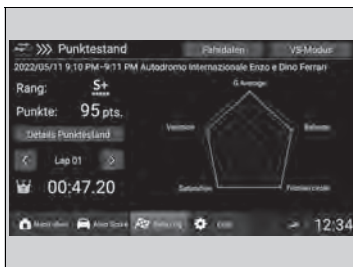

» Detaillierte Rundendaten in der Datenprotokollhistorie überprüfen

Weitere Informationen dazu, wie der jeweilige Punkttestand generiert wird, finden Sie in der Erläuterung im Einstellungsmenü.

➔ **Einstellungen** S. 363

Die Heatmap wird in verschiedenen Farben angezeigt, die sowohl der Beschleunigung als auch dem Bremsdruck entsprechen.

An Stellen, an denen sowohl das Gaspedal als auch die Bremse gleichzeitig betätigt werden, werden nur die Bremsinformationen angezeigt.

Durch Auswahl des Symbols auf der Karte können Sie zwischen Kartenansicht und Vogelperspektive wechseln.

■ Datenprotokollhistorie hochladen/löschen

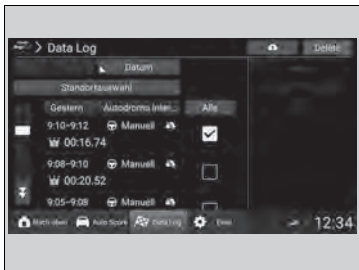
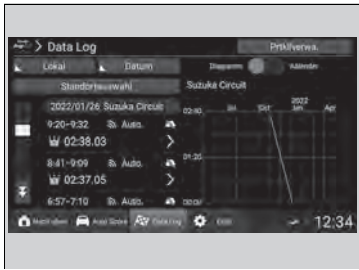

Außer Modelle für die Türkei

■ Datenprotokollhistorie auf den Server hochladen

1. Wählen Sie **Prtklverwa.** aus.
2. Wählen Sie die Daten aus, die Sie auf den Server hochladen möchten.

3. Wählen Sie .
 - ▶ Durch Auswahl von wird die ausgewählte Runde in die Cloud hochgeladen. Nach Abschluss des Uploads können Sie auswählen, ob die ausgewählten Daten am lokalen Speicherort gelöscht werden sollen.

■ Datenprotokollhistorie löschen

1. Wählen Sie **Prtklverwa.** aus.
2. Wählen Sie die zu löschenden Daten aus.
3. Wählen Sie **Löschen.**
 - ▶ Wenn Sie **Löschen** auswählen, werden die ausgewählten Daten je nach Datenspeicherort entweder vom Server^{*1} oder aus dem Fahrzeugspeicher gelöscht.

*1 : Außer Modelle für die Türkei

» Datenprotokollhistorie hochladen/löschen

Außer Modelle für die Türkei

Wenn **Mein Server** als Speicherort für die Daten ausgewählt ist, wird durch und ersetzt, um die Datenschutzeinstellungen für die ausgewählten Daten anzupassen. Wenn Sie auswählen, werden die ausgewählten Daten für andere Benutzer veröffentlicht. Wenn Sie auswählen, werden die ausgewählten Daten nicht für andere Benutzer veröffentlicht.

» Datenprotokollhistorie auf den Server hochladen

Durch das Hochladen von Daten auf den Server können Sie sie für andere freigeben (begrenzt auf automatische Rundenmessungen und voreingestellte Standorte).

Wenn Sie während des Uploads zu einem anderen Bildschirm wechseln (durch Drücken der Start-Taste usw.), wird der Upload abgebrochen. Wenn Sie anschließend zur fahrzeuginternen App zurückkehren, wird eine Pop-up-Benachrichtigung angezeigt, die Sie darüber informiert, dass der Vorgang abgebrochen wurde.

Alle Fahrdaten werden nicht nur während der Messung von Runden auf den Server hochgeladen, sondern auch, wenn der Datenprotokollierungsmodus aktiviert ist.

Rundendaten aus der Datenprotokollhistorie löschen

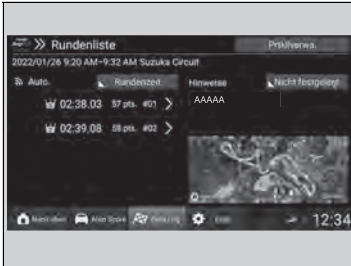

1. Wählen Sie **Prtklverwa.** aus.
2. Wählen Sie die zu löschende Runde aus.
3. Wählen Sie **Löschen**.

▶ Durch Auswahl von **Löschen** kann die ausgewählte Runde aus dem Protokoll gelöscht werden. Außerdem können Sie auswählen, ob Sie die Daten als neue Protokolldaten speichern oder mit der gelöschten Runde überschreiben möchten.

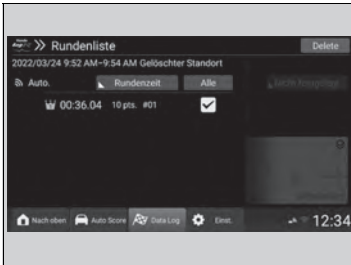

▶▶ Rundendaten aus der Datenprotokollhistorie löschen

Die Heatmap wird in verschiedenen Farben angezeigt, die sowohl der Beschleunigung als auch dem Bremsdruck entsprechen.

An Stellen, an denen sowohl das Gaspedal als auch die Bremse gleichzeitig betätigt werden, werden nur die Bremsinformationen angezeigt.

Außer Modelle für die Türkei

Wenn die Daten auf **Mein Server** oder **Anderer Server** gespeichert werden, wird **Prtklverwa.** nicht angezeigt.

■ VS-Modus

Mit dieser Funktion können Sie Ihre Fahrhistorie mit separaten Runden- oder Fahrerdaten eines anderen Benutzers vergleichen.

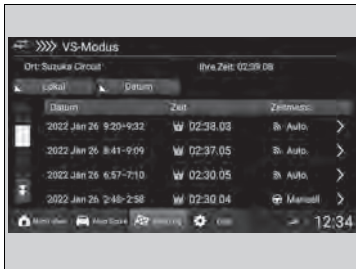

1. Gehen Sie auf dem Bildschirm „Datenprotokollhistorie“ zu den detaillierten Runden- oder Fahrerdaten.
2. Wählen Sie **VS-Modus** oben auf dem Bildschirm aus.
3. Wählen Sie das Element aus der Historie aus, das Sie vergleichen möchten.

Außer Modelle für die Türkei

- ▶ Durch Auswahl von **Lokal** können Sie auswählen, wo die Daten über **Lokal/Mein Server/Anderer Server** gespeichert werden sollen.

Alle Modelle

- ▶ Durch Auswahl von **Datum** können Sie die Daten neu anordnen.

» VS-Modus

Außer Modelle für die Türkei

Nur Daten, die mit einem voreingestellten Standort unter Verwendung automatischer Rundenmessungen aufgezeichnet wurden, können zum Vergleich mit den Daten anderer Benutzer herangezogen werden.

Außer Modelle für die Türkei

Wenn **Anderer Server** als Datenspeicherort ausgewählt ist:

- Werden angezeigte Elemente zu **Datum/Zeit/Benutzer-ID/Favorit** geändert.
- Können Sie nach Benutzern suchen, die in Ihren Favoriten gespeichert sind.
- Können Sie nach Benutzer-ID suchen. Benutzer-IDs werden nur in einer Suche angezeigt, wenn sie genau übereinstimmen.

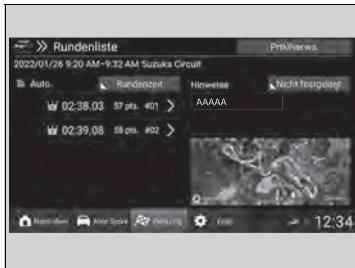

4. Wählen Sie die Daten aus, die Sie vergleichen möchten.

■ Bildschirm zum Vergleich des VS-Modus

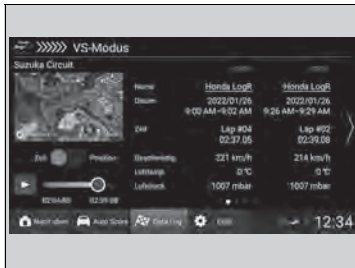

Durch Wischen oder Berühren des Bildschirms können Sie verschiedene Situationen zum Vergleich auswählen.

Durch Auswahl des Wiedergabesymbols können Sie zudem den zeitlichen Verlauf der Daten aufrufen. Sie können auswählen, ob Sie nach verstrichener Zeit oder nach Kilometeraufleistung vergleichen möchten.

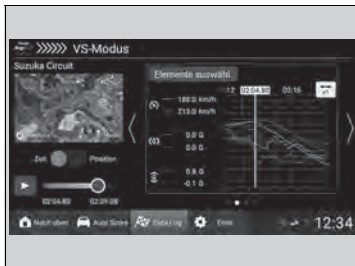

Bei Verwendung der Diagrammanzeige können Sie ändern, welche Elemente angezeigt werden.

Elemente in der Diagrammanzeige ändern.

1. Wählen Sie **Elemente auswähl.** aus.
2. Wählen Sie die Elemente aus, die angezeigt werden sollen.
 - ▶ Sie können bis zu vier Kategorien auswählen.

▶▶ Bildschirm zum Vergleich des VS-Modus

Weitere Informationen dazu, wie der jeweilige Punkttestand generiert wird, finden Sie in der Erläuterung im Einstellungsmenü.

▶ **Einstellungen** S. 363

Durch Auswahl des Symbols auf der Karte können Sie zwischen Kartenansicht und Vogelperspektive wechseln.

Sie können das Profil eines Benutzers aufrufen, indem Sie dessen Benutzernamen auswählen (gilt nicht für Bereiche, in denen nicht auf den Server zugegriffen werden kann).

Anpassen

Durch Auswahl von **Einst.** unten auf dem Leistungsüberwachungsbildschirm können Sie die Einstellungen für verschiedene Funktionen ändern.

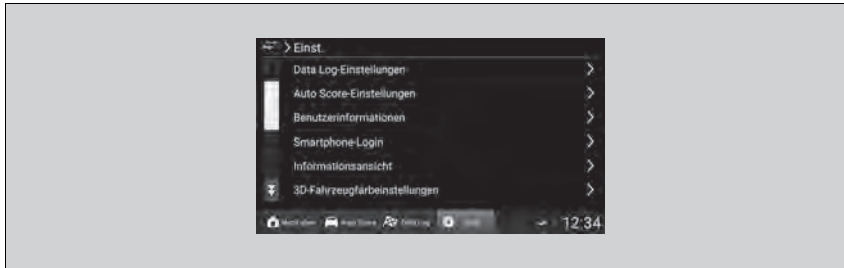

Einstellungen

Einstellungselement		Übersicht	Optionen
Einstellungen für die Datenprotokollierung	Einstellungen des Rundenzeitmessers	Sie können festlegen, wie die Rundenmessungen der Datenprotokolle durchgeführt werden.	Automatisch*¹/Manuell
	Zu verwendender Standort	Sie können gespeicherte Standorte auswählen. Auf der Seite unten finden Sie weitere Details.  Standort einstellen S. 352	—
	Mein Standort	<p>Neuen Standort registrieren</p> <p>Sie können einen Standortnamen eingeben und speichern. Sie können die Daten über die Start- und Endlinie der Runden auf der Karte speichern.</p> <p>Registrierter Standort</p> <p>Auf der Seite unten finden Sie weitere Details.  Einstellungen für „Mein Standort“ S. 353</p>	—
Auto Score-Einstellungen		Sie können die Option „Auto Score“ ein- oder ausschalten.	EIN*¹/AUS
Benutzerinformationen		Zeigt Ihre Benutzer-ID, Ihren Benutzernamen und Ihren Kommentar an.	—
Smartphone-Login		Zeigt die Benutzer-ID und PIN zur Verwendung mit der Smartphone-App an.	—

*1: Standardeinstellung

Einstellungselement		Übersicht	Optionen
Informations-ansicht	Einstell. Elemente mittl. Display	Sie können sechs Elemente auswählen, die in der Leistungsüberwachung und auf der Instrumenteneinheit angezeigt werden sollen. Diese Elemente können neu angeordnet werden, indem Sie ▲ oder ▼ auswählen, oder durch Ziehen und Ablegen.	Wassertemp.*1/Öltemp.*1/Öldruck*1/ Ext. Lufttemp.*1/Ansauglufttemp.*1/ Ladedruck*1/Lenkeinschlag/ Gaspedal-stell./Bremsdruck/ Kupplungs-stell./Gierrate/ Atmos.Druck
	Einstell. Anzeigeelem. Zeitmesser		Wassertemp.*1/Öltemp.*1/Öldruck*1/ Ext. Lufttemp.*1/Ansauglufttemp.*1/ Ladedruck*1/Lenkeinschlag/ Gaspedal-stell./Bremsdruck/ Kupplungs-stell./Gierrate/ Atmos.Druck
	Begrenzungseinstellungen	Wassertemp.	OFF*1 80 bis 120 (in Schritten von 1 °C) Wenn die Einheiten auf Fahrenheit eingestellt sind 170 bis 250 (in Schritten von 1 °F).
		Öltemp.	OFF*1 90 bis 130 (in Schritten von 1 °C) Wenn die Einheiten auf Fahrenheit eingestellt sind 190 bis 270 (in Schritten von 1 °F).
	Einstell. des Beschleunigungsmessers	Sie können die Ansprechempfindlichkeit des Beschleunigungsmessers und der 3D-Fahrzeuganzeige ändern.	0.5G*1/1.5G

*1: Standardeinstellung

Einstellungselement		Übersicht	Optionen
3D-Fahrzeugfarbeeinstellungen		Sie können die Farbe des Fahrzeugs einstellen und anzeigen. Sie können die Fahrzeugfarbe auswählen und die Änderungen werden in der 3D-Fahrzeuganzeige angezeigt.	Fahrzeugfarbe
Prtkllverwa.	Import	Sie können Dateien importieren, die von der Exportfunktion der fahrzeuginternen Apps generiert wurden. Wenn sich mehrere Dateien im Bildordner befinden, wird ein Zeitstempel in den neuen Dateinamen eingefügt.	—
	Export	Sie können die in der fahrzeuginternen App gespeicherten Daten (Fahrprotokolle und Einstellungsinformationen) auf einen USB-Stick exportieren.	—
	Protokoll löschen	Sie können die in der fahrzeuginternen App gespeicherten Daten (Fahrprotokolle und Einstellungsinformationen) löschen.	—
	Einstellungen für das automatische Löschen	Data Log	Sie können festlegen, ob Protokolle im Datenprotokollierungsmodus und im Modus „Auto Score“ automatisch gelöscht werden sollen.
Auto Score		EIN/AUS ^{*1}	

*1: Standardeinstellung

Einstellungselement		Übersicht	Optionen
Kommentar	Friction circle	Sie können sehen, wie der jeweilige Punktestand für Kreisdarstellungen zum Reifenabrieb generiert wird.	—
	Data Log	Sie können den Überblick über den Datenprotokollierungsmodus überprüfen und sehen, wie der jeweilige Punktestand für G Average/Balance/ Friction circle/Saturation/Variation generiert wird.	—
	Auto Score	Sie können den Überblick über den Modus „Auto Score“ überprüfen und sehen, wie der jeweilige Punktestand für Beschleunigung, Verzögerung, Kurvenfahrt, Geradeausfahrt und Insgesamt generiert wird.	—
Tutorial		Sie können die Erläuterungen bei der ersten Verwendung von Honda LogR erneut aufrufen.	—
Einwilligung des Nutzers		Zeigt die Benutzereinstimmigkeit für die fahrzeuginterne App an.	—
Lizenzinformationen		Zeigt die von der fahrzeuginternen App verwendete OSS-Lizenz an.	—
Mapbox-Lizenz		Zeigt die von der fahrzeuginternen App verwendete Mapbox-Lizenz an.	—

Automatischer Notruf

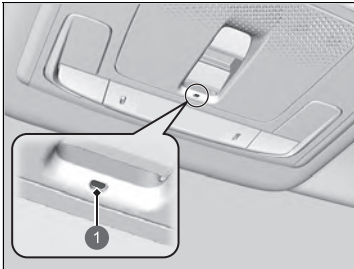

Wenn Ihr Fahrzeug in einen Zusammenstoß verwickelt ist, versucht es, eine Verbindung mit einer Notrufzentrale (Public Safety Answering Point, PSAP) herzustellen. Sobald eine Verbindung hergestellt ist, werden verschiedene Informationen über das Fahrzeug an den Mitarbeiter einer Notrufzentrale gesendet, mit dem Sie sprechen können. Diese Informationen umfassen:

1 eCall-Anzeige

- Fahrzeugidentifikationsnummer (FIN)
- Fahrzeugtyp (Pkw oder leichtes Nutzfahrzeug)
- Art der gespeicherten Energie für den Fahrzeugantrieb (Benzin/Diesel/CNG/LPG/Strom/Wasserstoff)
- Die letzten drei Standorte des Fahrzeugs
- Fahrtrichtung
- Auslösemodus (automatisch oder manuell)
- Zeitstempel

Wenn ein Notruf eingeleitet wird, werden die Lautsprecher des Fahrzeugs deaktiviert, sodass Sie den Mitarbeiter hören können.

Wenn der Betriebsmodus auf EIN gestellt wird, leuchtet die eCall-Anzeige eine Sekunde lang grün und dann eine Sekunde lang rot auf.

Notruf (eCall)

Ihr Fahrzeug ist mit dem 112-basierten eCall-Service-System ausgestattet.

Der 112-basierte eCall-Service ist ein öffentlicher Service von allgemeinem Interesse und kostenlos zugänglich.

Das 112-basierte eCall-Fahrzeugsystem wird aktiviert, wenn der Betriebsmodus auf EIN gestellt ist. Bei einem Zusammenstoß ermittelt das System anhand der von den Fahrzeug-Sensoren erfassten Informationen den Grad des Aufpralls und löst je nach Schwere des Zusammenstoßes den Notruf aus.

Das 112-basierte eCall-Fahrzeugsystem kann bei Bedarf auch manuell ausgelöst werden.

➤ **Manueller Notruf** S. 369

Die Verarbeitung personenbezogener Daten über das 112-basierte eCall-Fahrzeugsystem muss den in den Richtlinien 95/46/EG (ersetzt durch 2016/679/EG) und 2002/58/EG dargelegten Regeln zum Schutz personenbezogener Daten entsprechen und insbesondere auf der Notwendigkeit basieren, die wesentlichen Interessen der Personen gemäß Artikel 7(d) der Richtlinie 95/46/EG (ersetzt durch 2016/679/EG) zu schützen.

Die Verarbeitung solcher Daten ist streng auf die Zwecke beschränkt, für die die einheitliche europäische Notrufnummer 112 bestimmt ist.

Wenn das eCall-System ordnungsgemäß funktioniert, leuchtet die Anzeige grün.

- Grün: eCall-System ist bereit.
- Blinkt grün: eCall-System ist verbunden und tätigt einen eCall zu einer Notrufzentrale.
- Wiederholung eines kurzen Blinkmusters der roten Leuchte: Das eCall-System konnte keine Verbindung zu einem Mitarbeiter herstellen. Die eCall-Anzeige wiederholt dieses Muster fünf Sekunden*1/30 Sekunden*2 lang, dann leuchtet sie grün.

Wenn das 112-basierte eCall-System im Falle eines kritischen Systemfehlers deaktiviert wird, erhalten die Fahrzeuginsassen folgende Warnung:

- Rot oder schwarz: Es ist ein Problem mit dem eCall-System aufgetreten. Wenn die Anzeige auch nach dem Neustart des Fahrzeugs rot oder schwarz bleibt, lassen Sie das System von einem Händler überprüfen.
- Blinkt rot: Der Ladezustand der Reservebatterie ist zu niedrig. Während die Stromversorgung eingeschaltet ist, wird die Batterie aufgeladen. Sobald die Batterie auf einen bestimmten Stand aufgeladen wurde, leuchtet die eCall-Anzeige grün.

*1: Außer Modelle für die Türkei

*2: Modelle für die Türkei

⌘ Notruf (eCall)

Die Empfänger der Daten, die vom 112-basierten eCall-Fahrzeugsystem verarbeitet werden, sind die relevanten Notrufzentralen, die von den jeweiligen öffentlichen Behörden des Landes, in dem sie sich befinden, benannt wurden. Für diese ist die einheitliche europäische Notrufnummer 112 bestimmt, und sie empfangen als erste diese Daten.

Ihr Fahrzeug kann ggf. KEINE Verbindung mit einer Notrufzentrale aufbauen, wenn:

- der Ladestand der 12-V-Batterie und der Reservebatterie zu niedrig ist.
- sich Ihr Fahrzeug in einem Gebiet ohne ausreichende Netzabdeckung befindet.
- Ein Problem mit dem eCall-System selbst oder seinen Peripheriegeräten wie dem Mikrofon oder den Lautsprechern vorliegt.

Manueller Notruf

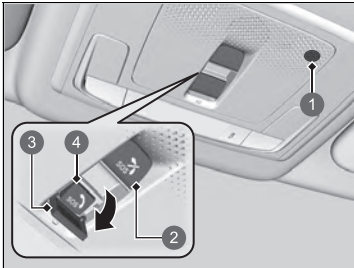

- ① Mikrophon
- ② SOS-Abbruchtaste
- ③ SOS-Taste
- ④ Abdeckung

Die **SOS**-Taste wird durch eine Abdeckung geschützt. Öffnen Sie die Abdeckung, um Zugang zu erhalten.

Wenn ein Notruf eingeleitet wird, werden die Lautsprecher des Fahrzeugs deaktiviert, sodass Sie den Mitarbeiter hören können.

Wenn Sie einen Notruf tätigen müssen, können Sie eine Verbindung manuell herstellen: Halten Sie die **SOS**-Taste länger als 0,5 Sekunden gedrückt.

Zum Abbrechen eines Anrufs drücken Sie innerhalb von 5 Sekunden nach dem Drücken der **SOS**-Taste die **SOS**-Abbruchtaste für mehr als 0,5 Sekunden.

Manueller Notruf

Drücken Sie die Taste **NICHT** während der Fahrt. Wenn Sie einen Mitarbeiter kontaktieren müssen, parken Sie das Fahrzeug an einer sicheren Stelle, bevor Sie einen Anruf tätigen.

Wenn das eCall-System zunächst keine Verbindung zu einem Notrufzentralen-Mitarbeiter herstellen kann, versucht es dies so lange weiter, bis eine Verbindung hergestellt ist. Wenn jedoch seit dem ersten Versuch zwei Minuten vergangen sind, versucht das System nicht länger, eine Verbindung herzustellen.

Die **SOS**-Abbruchtaste bricht einen Anruf nicht ab, sobald das System mit einer Notrufzentrale verbunden ist.

■ Notrufeinheit (eCall) Reservebatterie, Informationen

Die Reservebatterie ist für einen Betrieb von mindestens drei Jahren ausgelegt, danach muss sie möglicherweise ausgetauscht werden.

Die Reservebatterie kann nicht direkt erworben werden. Wenden Sie sich zum Austausch an einen Händler.

VORSICHT

Es besteht Explosionsgefahr, wenn die Batterie durch einen falschen Batterietyp ersetzt wird.

Ersetzen Sie die Batterie nur durch den gleichen Typ.

VORSICHT

Explosionsgefahr oder Gefahr des Auslaufens von brennbaren Flüssigkeiten oder Gasen.

Verwenden/lagern/transportieren Sie sie nicht in Umgebungen mit extrem hohen Temperaturen oder mit extrem niedrigem Druck aufgrund einer sehr hohen Höhenlage.

Versuchen Sie nicht, gebrauchte Batterien zu verbrennen, plattzudrücken oder zu zerschneiden.

Herstellerinformationen für die Reservebatterie: DENSO CORPORATION

Handelsname: DENSO

Anschrift: 1-1, Showa-cho, Kariya-shi, Aichi-ken, 448-8661, Japan

☒ Notruf (eCall)

Datenschutz

Das 112-basierte eCall-Fahrzeugsystem stellt Folgendes sicher:

- Die im Systemspeicher enthaltenen Daten sind außerhalb des Systems nicht verfügbar, bevor ein eCall ausgelöst wird.
- Sie sind nicht rückverfolgbar und unterliegen im normalen Betriebszustand keiner konstanten Nachverfolgung.
- Daten im internen Systemspeicher werden automatisch und kontinuierlich entfernt.

Damit das System normal funktioniert, werden die Standortdaten des Fahrzeugs ständig im internen Speicher des Systems überschrieben, sodass die letzten drei Standorte des Fahrzeugs auf dem neuesten Stand gehalten werden.

Das Protokoll der Aktivitätsdaten im 112-basierten eCall-Fahrzeugsystem wird nicht länger aufbewahrt, als für den Zweck des Notrufs (eCall) nötig ist, und in keinem Fall länger als 13 Stunden ab dem Zeitpunkt, an dem ein Notruf (eCall) initiiert wurde.

☒ Notruf (eCall)**Rechte des Eigentümers**

Die betroffene Person (Eigentümer des Fahrzeugs) hat ein Recht auf Zugriff auf die Daten und kann gegebenenfalls die Korrektur, Löschung oder Sperrung von Daten anfordern, die sie betreffen und deren Verarbeitung nicht den Bestimmungen der Richtlinie 95/46/EG (ersetzt durch 2016/679/EG) entspricht.

Alle Dritten, denen die Daten offengelegt wurden, müssen von einer solchen Berichtigung, Löschung oder Sperrung, die in Übereinstimmung mit dieser Richtlinie durchgeführt wurde, benachrichtigt werden, es sei denn, dies erweist sich als unmöglich oder erfordert einen unverhältnismäßigen Aufwand.

Die betroffene Person hat das Recht, sich bei der zuständigen Datenschutzbehörde zu beschweren, wenn sie der Ansicht ist, dass ihre Rechte infolge der Verarbeitung ihrer personenbezogenen Daten verletzt wurden.

Honda eCall-Serviceinformationen:

Wenn Sie Fragen zu eCall haben, wenden Sie sich an die Niederlassung, die für das Land, in dem Sie Ihren Wohnsitz haben, zuständig ist. Eine Liste der Niederlassungen finden Sie im Serviceheft oder auf der Honda Website Ihres Landes.

Auftanken empfehlen*

Ihr Fahrzeug ist mit einer Funktion ausgestattet, die automatisch berechnet, wann aufgetankt werden muss. Diese Funktion benachrichtigt Sie, wenn das Auftanken empfohlen wird, und ermöglicht Ihnen, nach Tankstellen in der Nähe Ihres Fahrzeugs zu suchen.



1 Benachrichtigungssymbol

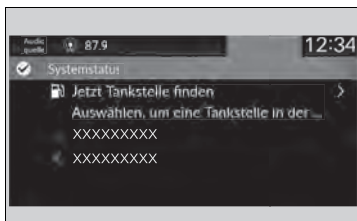

1. Wenn Ihr Fahrzeug aufgetankt werden muss, werden eine Benachrichtigung und ein Benachrichtigungssymbol in der Kopfzeile angezeigt.
2. Berühren Sie das Feld mit dem Symbol.

3. Wählen Sie **Jetzt Tankstelle finden** aus.

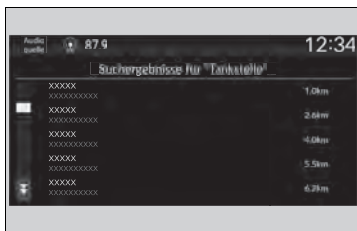

4. Wählen Sie auf dem Suchbildschirm des Navigationssystems eine Tankstelle aus.
 - ▶ Anweisungen zur Verwendung des Navigationssystems finden Sie im Navigationssystemhandbuch.

» Auftanken empfehlen*

Sie können die Funktion **Auftanken empfehlen** ein- und ausschalten.

» Benutzerdefinierte Funktionen S. 297

Wenn Sie diese Funktion deaktivieren, wird die Meldung zum Auftanken nicht angezeigt.

Diese Funktion kann nur verwendet werden, wenn der Kraftstoffstand im Tank unter 30 % liegt.

Wenn Sie **Jetzt Tankstelle finden** auswählen oder mehr als fünf Liter Benzin in den Kraftstofftank füllen, wird die Meldung zum Auftanken ausgeblendet. Wenn Sie keine Benachrichtigung erhalten möchten, wählen Sie **AUS** in den Einstellungen für **Auftanken empfehlen**.

Wenn Sie auf einer unebenen Straße fahren oder einen Hügel über einen längeren Zeitraum hinauf- oder hinunterfahren, wird die Benachrichtigung möglicherweise ausgeblendet oder gar nicht angezeigt.



Fahren

In diesem Kapitel werden die Themen Fahren und Tanken behandelt.

Vor Fahrtantritt	374	Sperrdifferenzial (LSD).....	419	Verkehrszeichenerkennung.....	487
Anhängerbetrieb	378	Druckverlust-Warnsystem.....	420	Weitwinkel-Frontkamera	495
Während der Fahrt		Toter-Winkel-Assistent (Blind Spot		Bremsen	497
Starten des Motors.....	379	Information)*.....	424	Bremsanlage.....	497
Sicherheitshinweise für die Fahrt	382	Einstellen der Scheinwerferstreuung.....	429	Antiblockiersystem (ABS)	504
Schalten	384	Honda SENSING	430	Bremsassistentensystem	505
Automatische Leerlaufabschaltung	388	Präventives Fahrerassistenzsystem		Parken des Fahrzeugs	507
Fahrmodussschalter	395	(CMBS)	434	Mehrfachansicht-Rückfahrkamera	517
Geschwindigkeitsbegrenzer.....	402	Spurhalteassistent RDM (Road Departure		Vorgehensweise beim Tanken	519
Intelligenter Geschwindigkeitsbegrenzer	408	Mitigation).....	448	Kraftstoffeinsparung und	
Fahrstabilitätshilfe (VSA).....	415	Adaptive Geschwindigkeitsregelung		CO₂-Emissionen	522
Handling-Assistent AHA (Agile Handling		(ACC)	457	Fahrzeug mit Turbomotor	523
Assist)	418	Aktiver Spurhalteassistent (LKAS)	475		

* Nicht bei allen Modellen verfügbar

Vorbereitung vor dem Fahren

Prüfen Sie vor Fahrtantritt Folgendes.

Kontrollen außerhalb des Fahrzeugs

- Stellen Sie sicher, dass Fenster, Türspiegel, Außenleuchten oder sonstige Fahrzeugbereiche nicht versperrt sind.
 - ▶ Entfernen Sie jeglichen Frost, Schnee oder Eis.
 - ▶ Entfernen Sie den Schnee vom Dach, da dieser herunterrutschen und das Sichtfeld während der Fahrt behindern kann. Wenn das Eis festgefroren ist, entfernen Sie es, sobald es angetaut ist.
 - ▶ Wenn Sie Eis an den Rädern entfernen, achten Sie darauf, dass Sie weder das Rad noch Teile des Rads beschädigen.
- Vergewissern Sie sich, dass die Motorhaube fest geschlossen ist.
 - ▶ Öffnet sich die Motorhaube während der Fahrt, wird die Sicht nach vorn versperrt.
- Vergewissern Sie sich, dass die Reifen in gutem Zustand sind.
 - ▶ Prüfen Sie den Luftdruck und prüfen Sie auf Beschädigung und übermäßigen Verschleiß.
 ☒ Prüfen und Warten der Reifen S. 570
- Vergewissern Sie sich, dass sich weder Personen noch Objekte am Fahrzeug befinden.
 - ▶ Aus Fahrersicht sind tote Winkel vorhanden.
- Überprüfen Sie die Kanäle des vorderen Stoßfängers auf Schlamm, Blätter und Fremdkörper, die sich ansammeln und eine ordnungsgemäße Kühlleistung verhindern könnten.

☒ Kontrollen außerhalb des Fahrzeugs

ACHTUNG

Sind die Türen zugefroren, lösen Sie das Eis an den Türkanten mit warmem Wasser. Versuchen Sie nicht, die Türen gewaltsam zu öffnen, da dies zu Schäden am Dichtungsgummi entlang der Tür führen kann. Wischen Sie anschließend die Bereiche trocken, um weiteres Einfrieren zu verhindern.

Verwenden Sie kein warmes Wasser für die Schließzylinder. Der Schlüssel kann nicht eingesteckt werden, wenn das Wasser gefriert.

Die Wärme des Motors und der Abgase kann zur Entzündung von leicht entflammablem Material führen, das unter der Motorhaube verblieben ist, und so einen Brand verursachen. Wenn Sie Ihr Fahrzeug über einen längeren Zeitraum abgestellt hatten, kontrollieren Sie es auf eventuell angesammelte Fremdkörper, beispielsweise trockenes Gras und Laub, das heruntergefallen oder von einem kleinen Tier für den Nestbau eingetragen worden ist, und entfernen Sie solches Material. Kontrollieren Sie auch, ob leicht entflammables Material unter der Motorhaube zurückgeblieben ist, nachdem Sie oder andere Wartungsarbeiten an Ihrem Fahrzeug durchgeführt haben.

■ Kontrollen im Fahrzeug

- Verstauen oder sichern Sie alles richtig im Fahrzeug.
 - ▶ Bei zu viel Gepäck oder falschem Verstauen können Fahrzeughandling, Stabilität, Bremsweg und Reifen beeinträchtigt werden, sodass das Fahrzeug nicht mehr sicher ist.
 - **Beladungsgrenze** S. 377
- Stapeln Sie Gegenstände nicht über Sitzhöhe hinaus.
 - ▶ Ihre Sicht kann dadurch behindert werden, und Gegenstände können sich bei plötzlichem Bremsen lösen.
- Verstauen Sie keine Gegenstände in den vorderen Fußräumen. Stellen Sie sicher, dass die Fußmatte befestigt ist.
 - ▶ Ein Gegenstand oder eine nicht befestigte Fußmatte kann sich während der Fahrt am Brems- oder Gaspedal verhaken.
- Tiere dürfen sich während der Fahrt nicht frei im Fahrzeug bewegen.
 - ▶ Sie können den Fahrer behindern und hierdurch einen Unfall verursachen.
- Schließen Sie alle Türen und die Heckklappe.
- Stellen Sie Ihre Sitzposition korrekt ein.
 - **Sitze** S. 205
- Stellen Sie Spiegel und Lenkrad wie gewünscht ein.
 - ▶ Stellen Sie diese bei korrekter Fahrposition ein.
 - **Spiegel** S. 202
 - **Einstellen des Lenkrads** S. 201

☒ Kontrollen im Fahrzeug

Die Scheinwerfereinstellung wurde werkseitig vorgenommen und muss normalerweise nicht eingestellt werden. Wenn Sie den Kofferraum jedoch regelmäßig schwer beladen, lassen Sie die Einstellung bei einem Händler oder von einem qualifizierten Mechaniker nachjustieren.

Ihr Fahrzeug ist mit einer automatischen Scheinwerfereinstellung ausgestattet, die automatisch den vertikalen Winkel des Abblendlichts einstellt.

- Stellen Sie sicher, dass hinter den Vordersitzen platzierte Gegenstände nicht unter die Sitze rollen können.
 - ▶ Sie können mit der Bedienbarkeit der Pedale durch den Fahrer oder der Sitzverstellung in Konflikt kommen.
- Stellen Sie sicher, dass alle Fahrgäste angeschnallt sind.
 - 📌 **Anlegen eines Sicherheitsgurts** S. 45
- Stellen Sie sicher, dass die Anzeigen auf dem Armaturenbrett beim Starten des Motors aufleuchten und kurz danach erlöschen.
 - ▶ Lassen Sie das Fahrzeug immer von einem Händler überprüfen, wenn ein Problem angezeigt wird.
 - 📌 **Anzeigen** S. 98

Beladungsgrenze

Wenn Sie Gepäck laden, dürfen das Gesamtgewicht des Fahrzeugs, alle Passagiere und das Gepäck nicht das maximal zulässige Gewicht überschreiten.

➤ **Technische Daten** S. 648

Die Last für die Vorder- und Hinterachse darf auch die maximal zulässige Achslast nicht überschreiten.

➤ **Technische Daten** S. 648

Beladungsgrenze

WARNUNG

Überlastung oder unangemessene Belastung kann Handling und Stabilität beeinträchtigen und einen Unfall mit schweren oder tödlichen Verletzungen verursachen.

Beachten Sie alle Lastgrenzen und sonstige Lastrichtlinien in diesem Handbuch.

Ihr Fahrzeug ist nicht dafür ausgelegt, einen Anhänger zu ziehen. Falls Sie dies dennoch versuchen, kann Ihre Garantie hierdurch erlöschen.

Starten des Motors

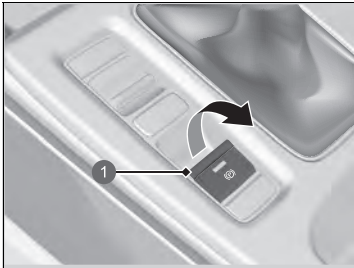

1 Schalter für die elektrische Feststellbremse

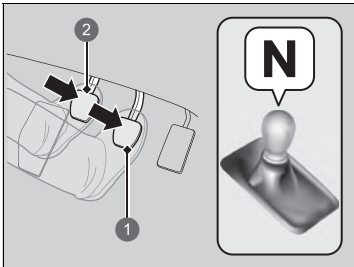

1 Bremspedal
2 Kupplungspedal

1. Stellen Sie sicher, dass die Feststellbremse betätigt ist.
 - ▶ Die Feststellbremsen- und Bremsanlagenanzeige (rot) leuchtet beim Ziehen des Schalters für die elektrische Feststellbremse 30 Sekunden lang auf.

2. Vergewissern Sie sich, dass der Schalthebel auf **N** steht. Betätigen Sie dann das Bremspedal mit dem rechten Fuß und das Kupplungspedal mit dem linken Fuß.
 - ▶ Das Kupplungspedal muss durchgetreten werden, damit der Motor gestartet werden kann.

Starten des Motors

Betätigen Sie beim Starten des Motors das Bremspedal.

Der Motor lässt sich bei kälteren Temperaturen und in dünnerer Luft bei Höhen von über 2.400 m schwerer starten.

Um den Motor bei kälteren Temperaturen zu starten, schalten Sie alle elektrischen Stromverbraucher, wie z. B. Leuchten, Klimaautomatik und Heckscheibenheizung aus, um die Batterie weniger zu belasten.

Falls die Auspuffanlage nicht normal klingt oder Sie Abgase im Innenraum des Fahrzeugs riechen können, lassen Sie Ihr Fahrzeug von einem Händler prüfen. Möglicherweise liegt eine Störung des Motors oder der Auspuffanlage vor.

Bringen Sie die schlüssellose Fernbedienung nahe an die **ENGINE START/STOP**-Taste, wenn die Batterie in der schlüssellosen Fernbedienung schwach ist.

☒ **Wenn die Batterie der schlüssellosen Fernbedienung zu schwach ist** S. 623

Der Motor startet u. U. nicht, wenn die schlüssellose Fernbedienung starken Hochfrequenzwellen ausgesetzt ist.

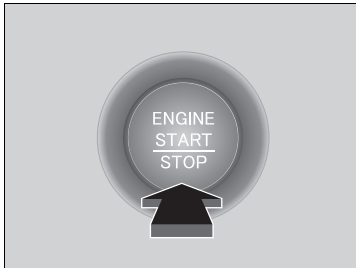

3. Drücken Sie die **ENGINE START/STOP**-Taste, ohne das Gaspedal zu drücken.

▶ Starten des Motors

Halten Sie nicht die **ENGINE START/STOP**-Taste gedrückt, um den Motor zu starten.

Wenn der Motor nicht startet, warten Sie mindestens 30 Sekunden lang, bevor Sie den Motor erneut starten.

Durch die Wegfahrsperre ist Ihr Fahrzeug vor Diebstahl geschützt. Wird ein inkorrekt kodierte Gerät verwendet, wird das Kraftstoffsystem des Motors deaktiviert.

▶ **Wegfahrsperre** S. 176

■ Startvorgang

■ Berganfahrhilfe

Die Berganfahrhilfe legt beim Anfahren an Steigungen kurzzeitig die Bremse an, damit das Fahrzeug nicht ins Rollen kommt, wenn Sie den Fuß vom Bremspedal auf das Gaspedal setzen.

Betätigen Sie das Kupplungspedal, und legen Sie den Vorwärtsgang ein, wenn Sie bergauf fahren, oder **R**, wenn Sie bergab fahren, und lassen Sie das Bremspedal los.

■ Abstellen des Motors

Sie können den Motor abstellen, wenn das Fahrzeug vollständig zum Stillstand gekommen ist.

- Wenn sich der Schalthebel in der Position **N** befindet, drücken Sie die **ENGINE START/STOP**-Taste.
- Wenn sich der Schalthebel in einem anderen Gang als **N** befindet, drücken Sie das Kupplungspedal und drücken Sie dann die **ENGINE START/STOP**-Taste.

⌘ Startvorgang

Motorneustartfunktion

Wenn der Motor ausgeht, treten Sie innerhalb von drei Sekunden das Kupplungspedal. Unter bestimmten Bedingungen wird der Motor u. U. automatisch neu gestartet. Wenn dies nicht der Fall ist, befolgen Sie die üblichen Verfahren.

➤ **Starten des Motors** S. 379

⌘ Berganfahrhilfe

Die Berganfahrhilfe kann u. U. nicht verhindern, dass das Fahrzeug an einem sehr steilen oder rutschigen Hang bergab rollt. Sie funktioniert u. U. nicht bei geringen Steigungen.

Die Berganfahrhilfe ist kein Ersatz für die Feststellbremse.

Die Berganfahrhilfe ist auch dann funktionsbereit, wenn das VSA abgeschaltet ist.

Sicherheitshinweise für die Fahrt

■ Bei Nebel

Wenn es neblig ist, wird die Sicht schlecht. Schalten Sie auch während des Tages das Abblendlicht ein, wenn Sie fahren. Fahren Sie langsamer und verwenden Sie die Mittellinie der Fahrbahn, Leitplanken und das Rücklicht des Fahrzeugs vor Ihnen als Fahrhilfe.

■ Bei starkem Wind

Halten Sie das Lenkrad fest, wenn ein starker Seitenwind das Fahrzeug während der Fahrt abtreibt.

Bremsen Sie das Fahrzeug langsam ab und halten Sie es in der Straßenmitte. Nehmen Sie sich vor Windböen in Acht, besonders wenn das Fahrzeug einen Tunnel verlässt, über eine Brücke oder an einem Flussufer entlang fährt, eine freie Fläche wie einen Steinbruch überquert und an einem großen Lastwagen vorbeifährt.

» Sicherheitshinweise für die Fahrt

VORSICHT: Fahren Sie nicht dort auf der Straße, wo tiefe Pfützen sind. Das Fahren durch tiefes Wasser beschädigt den Motor und die Elektrik und führt zum Ausfall des Fahrzeugs.

■ ACHTUNG

Wenn das Lenkrad wiederholt extrem langsam gedreht wird oder längere Zeit ganz nach links oder rechts eingeschlagen gehalten wird, erwärmt sich die elektrische Servolenkung (EPS). Das System aktiviert dann einen Schutzmodus mit verringerter Leistung. Die Lenkbetätigung wird in diesem Fall zunehmend schwerer. Sobald das System abgekühlt ist, steht wieder die volle Leistung des EPS zur Verfügung. Ein häufiger Betrieb unter diesen Bedingungen kann zu einer Beschädigung des Systems führen.

Wenn der Betriebsmodus während der Fahrt auf ZUBEHÖR gestellt wird, schaltet der Motor ab. In diesem Fall ist keine Lenkhilfe oder Bremskraftunterstützung mehr vorhanden, sodass sich das Fahrzeug nur noch schwer steuern lässt.

Wählen Sie während der Fahrt nicht **[N]**, da hierdurch die Motorbrems- und Beschleunigungswirkung beeinträchtigt wird.

■ Bei Regen

Wenn es regnet, ist die Straße rutschig. Vermeiden Sie starkes Bremsen, rasche Beschleunigung und abrupte Lenkbewegungen und fahren Sie vorsichtiger. Es ist wahrscheinlich, dass Aquaplaning auftritt, wenn Sie auf einer Straße mit Spurrillen und Pfützen fahren. Fahren Sie nicht in tiefem Wasser oder auf überfluteten Straßen. Hierbei kann der Motor oder Antriebsstrang beschädigt oder der Ausfall elektrischer Komponenten verursacht werden.

■ Sonstige Sicherheitshinweise

Schlägt etwas heftig von unten gegen das Fahrzeug, halten Sie an einem sicheren Ort an. Prüfen Sie die Unterseite des Fahrzeugs auf Beschädigungen und Flüssigkeitslecks.

►► Sicherheitshinweise für die Fahrt

Vermeiden Sie während der ersten 1.000 km plötzliches Beschleunigen bzw. Vollgas, um Motor und Antriebsstrang nicht zu beschädigen.

Vermeiden Sie hartes Bremsen auf den ersten 300 km nach dem Kauf Ihres neuen Fahrzeugs oder nach einem Austausch der Bremsbeläge oder Bremsscheiben, um ein ordnungsgemäßes Einschleifen zu ermöglichen.

ACHTUNG

Der untere Spoiler, die unteren Abdeckungen, der vordere Stoßfänger, der Heckdiffusor und der Seitenschweller können in folgenden Fällen beschädigt werden:

- Parken des Fahrzeugs an Parkblöcken
- Paralleles Parken am Straßenrandstreifen
- Hinunterfahren einer Gefällestrasse
- Hoch- oder Herunterfahren auf eine andere bzw. von einer anderen Oberflächenebene (z. B. Straßenrandstreifen)
- Fahren auf einer zerfurchten oder holprigen Straße
- Fahren auf einer Straße mit Schlaglöchern.
- Überfahren von Bodenschwellen.

►► Bei Regen

Seien Sie bei Aquaplaning vorsichtig. Wenn Sie auf einer mit Wasser bedeckten Straße mit überhöhter Geschwindigkeit fahren, bildet sich eine Wasserschicht zwischen Reifen und Fahrbahndecke. Wenn das passiert, kann das Fahrzeug nicht auf Fahrerbefehle wie z. B. lenken oder bremsen reagieren.

Bremsen Sie langsam ab, wenn Sie Herunterschalten. Bei Straßenglätte kann eine plötzliche Motorbremswirkung zum Blockieren der Reifen führen.

Schalten

■ Schalthebelbetätigung

Treten Sie das Kupplungspedal durch, um den Schalthebel zu bewegen und um zu schalten. Geben Sie anschließend das Pedal langsam frei.

Drücken Sie das Kupplungspedal, und warten Sie einige Sekunden, bevor Sie in **R** schalten, oder schalten Sie für kurze Zeit in einen der Vorwärtsgänge. Hierdurch werden die Gangräder angehalten, damit sie sich nicht abnutzen.

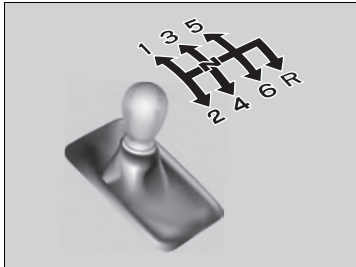

Lassen Sie Ihren Fuß nicht auf dem Kupplungspedal, wenn Sie nicht gerade schalten. Ihre Kupplung kann hierdurch schneller verschleifen.

» Schalthebelbetätigung

ACHTUNG

Schalten Sie erst in Position **R**, wenn das Fahrzeug vollständig steht.

Wird bei rollendem Fahrzeug in die Position **R** geschaltet, können Getriebeschäden entstehen.

ACHTUNG

Vor dem Herunterschalten sicherstellen, dass die Motordrehzahl nicht im roten Bereich des Drehzahlmessers liegen wird. Sollte es hierzu kommen, kann dies Ihrem Motor erheblichen Schaden zufügen.

Am Schalthebel befindet sich ein Teil aus Metall. Wenn Sie das Fahrzeug an einem heißen Tag lange draußen stehen lassen, seien Sie vorsichtig, bevor Sie den Schalthebel betätigen. Die Hitze kann dazu führen, dass der Schalthebel sehr heiß wird. Wenn die Außentemperatur niedrig ist, kann sich der Schalthebel kalt anfühlen.

Wenn die Höchstgeschwindigkeit für den eingelegten Gang überschritten wird, bewegt sich die Nadel des Drehzahlmessers in den roten Bereich. In diesem Fall spüren Sie unter Umständen ein leichtes Ruckeln.

■ Automatische Drehzahlanpassung

Bringt die Motordrehzahl auf einen optimalen Wert für den Gang, in den gewechselt wird.

➤ **Fahrmoduswechsler** S. 395

■ Einschränkungen

In folgenden Fällen wird die automatische Drehzahlanpassung nicht aktiviert:

- Sie schalten in einen niedrigeren Gang, aber das System hat festgestellt, dass der Motor dadurch überdrehen würde.
- Sie schalten aus einem höheren Gang in den 1. Gang.
- Sie schalten bei niedriger Motordrehzahl in den nächsten niedrigeren Gang.
- Das System hat ermittelt, dass der Motor nach dem Wechsel in einen höheren Gang mit Leerlaufdrehzahl laufen wird.
- Das Kupplungspedal wird nicht vollständig durchgetreten.

Wenn Sie das Kupplungspedal für einen längeren Zeitraum vollständig durchgetreten halten, schaltet sich die automatische Drehzahlanpassung möglicherweise ab.

⌘ Automatische Drehzahlanpassung

Die automatische Drehzahlanpassung kann über den Audio-/Informationsbildschirm ausgeschaltet werden.

➤ **Benutzerdefinierte Funktionen** S. 297

Wenn Sie das Gaspedal beim Gangwechsel betätigen, kann das System die Eingaben des Gaspedals je nach Ausmaß seiner Betätigung bevorzugen.

Wenn die unten dargestellte Meldung angezeigt wird, liegt möglicherweise ein Problem mit dem System vor. Die automatische Drehzahlanpassung funktioniert möglicherweise nicht, aber Sie können wie gewohnt Gangwechsel vornehmen. Lassen Sie das System von einem Händler prüfen.

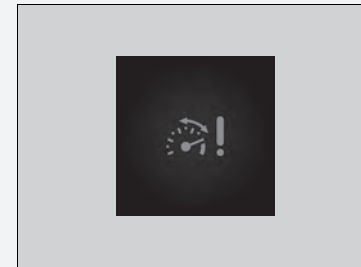

■ Anzeigen für das Hoch-/Herunterschalten

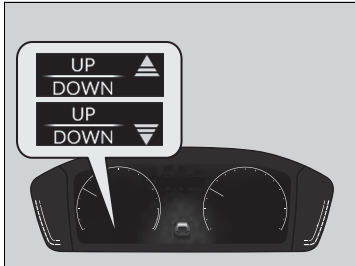

Leuchtet auf, um Sie zu informieren, dass ein Gangwechsel empfohlen wird, um einen sparsamen Fahrstil zu pflegen oder zu verhindern, dass der Motor abgewürgt wird.

Anzeige für das Hochschalten: Leuchtet auf, wenn das Hochschalten empfohlen wird.

Anzeige für das Herunterschalten: Leuchtet auf, wenn das Herunterschalten empfohlen wird.

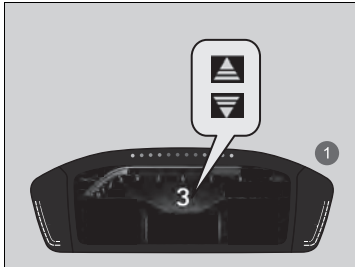

1 Bei Verwendung der **+R**-Anzeige

⚠ Anzeigen für das Hoch-/Herunterschalten

⚠ **WARNUNG**

Die Schaltanzeige ist ein Anhaltspunkt für eine bessere Kraftstoffeinsparung. Schauen Sie niemals auf die Schaltanzeigen, wenn Straßenzustand und/oder Verkehrsbedingungen ungeeignet sind oder wenn Sie dies ablenkt.

Diese Anzeige fordert Sie nicht dazu auf, herunterzuschalten, um die Motorbremswirkung zu verstärken. Es liegt an Ihnen, herunterzuschalten, um die Motorbremswirkung zu verstärken, wenn Sie bergab fahren.

Schalten Sie immer bei angemessener Fahrzeuggeschwindigkeit herunter.

Die Anzeige für das Herunterschalten leuchtet nicht auf, wenn von 2 auf 1 heruntergeschaltet wird.

Straßenzustand und Verkehrslage können erfordern, dass Sie zu anderen als den vorgegebenen Zeitpunkten schalten.

■ Rückwärtsgangsperr

Das Schaltgetriebe besitzt einen Sperrmechanismus, der verhindert, dass Sie versehentlich aus einem Vorwärtsgang heraus in **R** schalten, solange die Fahrzeuggeschwindigkeit einen bestimmten Wert übersteigt.

Wenn **R** bei stehendem Fahrzeug nicht eingelegt werden kann, gehen Sie wie folgt vor:

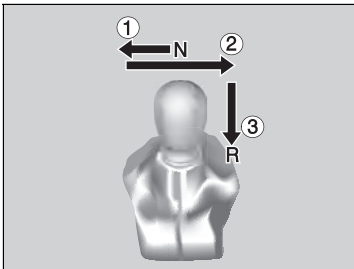

1. Drücken Sie das Kupplungspedal durch, bewegen Sie den Schalthebel vollständig nach links und schalten Sie in die Position **R**.
2. Wenn Sie immer noch nicht in **R** wechseln können, betätigen Sie die Feststellbremse und stellen Sie den Betriebsmodus auf ZUBEHÖR oder FAHRZEUG AUS.
3. Treten Sie das Kupplungspedal durch und schalten Sie in die Position **R**.
4. Treten Sie das Kupplungspedal weiterhin durch und starten Sie den Motor.

⌘ Rückwärtsgangsperr

Lassen Sie Ihr Fahrzeug von einem Händler prüfen, wenn diese Vorgehensweise wiederholt erforderlich ist.

Automatische Leerlaufabschaltung

Zur Verringerung des Kraftstoffverbrauchs wird der Motor automatisch abgeschaltet, wenn das Fahrzeug anhält. Dies hängt von den Umweltbedingungen und den Betriebsbedingungen des Fahrzeugs ab. Dabei leuchtet die (grüne) Anzeige auf.

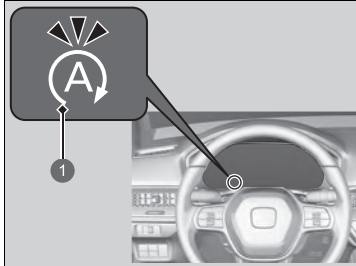

- 1 Anzeige für automatische Leerlaufabschaltung (grün)

Die Umgebungs- und Fahrzeugbedingungen, die sich auf den Betrieb der automatischen Leerlaufabschaltung auswirken, variieren.

➤ **Die automatische Leerlaufabschaltung wird aktiviert, wenn:** S. 391, 392

Wenn das Fahrzeug sich wieder in Bewegung setzen soll, wenn Sie das Kupplungspedal betätigen, wird der Motor wieder gestartet und die Anzeige (grün) erlischt.

➤ **Der Motor wird in folgenden Fällen automatisch wieder gestartet:** S. 393

Wenn die Fahrertür geöffnet wird, sobald die Anzeige (grün) aktiviert wird, weist ein Warnton darauf hin, dass die automatische Leerlaufabschaltung aktiviert ist.

Auf dem Fahrer-Infotainment wird eine Meldung zur automatischen Leerlaufabschaltung angezeigt.

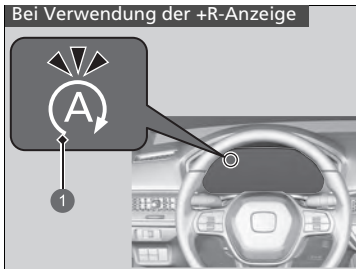

- 1 Anzeige für automatische Leerlaufabschaltung (grün)

Automatische Leerlaufabschaltung

Die in diesem Fahrzeug eingesetzte 12-Volt-Batterie ist speziell für Fahrzeuge mit automatischer Leerlaufabschaltung entwickelt worden. Durch Verwendung einer anderen 12-Volt-Batterie kann sich die Batterielebensdauer verkürzen. Außerdem kann dadurch die Aktivierung der automatischen Leerlaufabschaltung verhindert werden. Vergewissern Sie sich beim Austausch der 12-Volt-Batterie, dass der korrekte Typ verwendet wird. Weitere Informationen hierzu erhalten Sie bei Ihrem Händler.

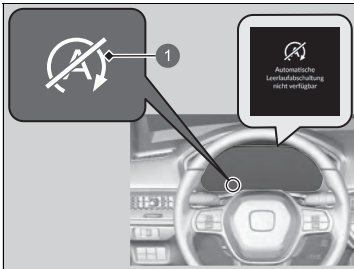

1 Anzeige für automatische Leerlaufabschaltung – ausgesetzt

Die Anzeige für eine deaktivierte automatische Leerlaufabschaltung leuchtet auf und auf dem Fahrer-Informationsdisplay erscheint eine Meldung, wenn die automatische Leerlaufabschaltung nicht aktiviert werden kann.

➤ **Anzeigen** S. 98

➤ **Automatische Leerlaufabschaltung EIN/AUS** S. 390

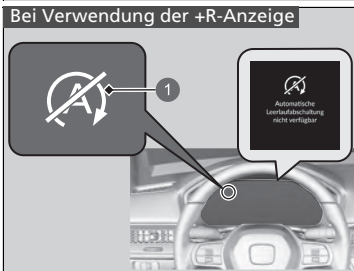

1 Anzeige für automatische Leerlaufabschaltung – ausgesetzt

■ Automatische Leerlaufabschaltung EIN/AUS

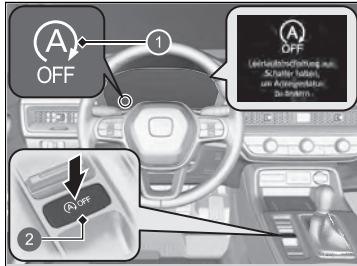

- 1 **OFF**-Anzeige für automatische Leerlaufabschaltung
- 2 **OFF**-Taste automatische Leerlaufabschaltung



- 1 **OFF**-Anzeige für automatische Leerlaufabschaltung
- 2 **OFF**-Taste automatische Leerlaufabschaltung

Zum Ausschalten der automatischen Leerlaufabschaltung drücken Sie diese Taste. Die automatische Leerlaufabschaltung wird deaktiviert.

- ▶ Die automatische Leerlaufabschaltung wird deaktiviert, die Anzeige leuchtet auf und auf dem Fahrer-Informationssystem erscheint eine Meldung.

Die automatische Leerlaufabschaltung wird bei jedem Starten des Motors eingeschaltet, auch wenn sie bei der letzten Fahrt deaktiviert wurde.

☒ Automatische Leerlaufabschaltung EIN/AUS

Wenn Sie die automatische Leerlaufabschaltung ausschalten, während sie aktiviert ist, wird der Motor neu gestartet.

- ☒ **Die automatische Leerlaufabschaltung wird aktiviert, wenn:** S. 391

Durch Drücken und Halten der **OFF**-Taste für automatische Leerlaufabschaltung können Sie festlegen, ob die Statusmeldungen angezeigt werden sollen oder nicht.

■ Die automatische Leerlaufabschaltung wird aktiviert, wenn:

Wenn nach dem Vorwärtsfahren des Fahrzeugs und anschließendem Bremsen das Kupplungspedal vollständig betätigt wird, der Schalthebel sich in Position **N** befindet und das Kupplungspedal dann losgelassen wird.

▶ Betätigen Sie das Kupplungspedal, um den Motor automatisch wieder zu starten.

■ Die automatische Leerlaufabschaltung wird in folgenden Fällen nicht aktiviert:

- Die **OFF**-Taste für die automatische Leerlaufabschaltung wird gedrückt.
- Der Sicherheitsgurt des Fahrers ist nicht angelegt.
- Der Motor ist nicht ausreichend aufgewärmt oder die Kühlmitteltemperatur ist hoch.
- Das Fahrzeug hält nach dem Starten des Motors wieder an, bevor die Fahrzeuggeschwindigkeit 3 km/h erreicht hat.
- Der Motor wurde gestartet, während die Motorhaube geöffnet war.
 - ▶ Schalten Sie den Motor aus. Um die automatische Leerlaufabschaltung zu aktivieren, schließen Sie die Motorhaube, bevor Sie den Motor erneut starten.
- Der Ladezustand der Batterie ist niedrig.
- Die Batterie-Innentemperatur beträgt 5 °C oder weniger.
- Der Schalthebel befindet sich nicht in der Position **N**.
- Die Heizung*/Klimaautomatik* wird verwendet und die Außentemperatur liegt unter -20 °C bzw. über 40 °C.
- Die Heizung*/Klimaautomatik* wird verwendet und die Temperatur ist auf **Hi** oder **Lo** eingestellt.
-  ist eingeschaltet (Anzeige leuchtet).
- Der Fahrmodus befindet sich im **+R**-Modus.

* Nicht bei allen Modellen verfügbar

⊗ Die automatische Leerlaufabschaltung wird aktiviert, wenn:

Öffnen Sie nicht die Motorhaube, wenn die automatische Leerlaufabschaltung aktiviert ist. Bei geöffneter Motorhaube wird der Motor nicht automatisch wieder gestartet.

Starten Sie den Motor in diesem Fall mit der **ENGINE START/STOP**-Taste.

▶ **Starten des Motors** S. 379

Durch Drücken der **ENGINE START/STOP**-Taste wird der Motor nicht mehr automatisch neu gestartet. Verwenden Sie das übliche Verfahren zum Starten des Motors.

▶ **Starten des Motors** S. 379

■ **Die automatische Leerlaufabschaltung wird in folgenden Fällen möglicherweise nicht aktiviert:**

- Das Lenkrad wird betätigt.
- Das Fahrzeug befindet sich in großer Höhenlage.
- Die Lüfterdrehzahl ist zu hoch.
- Die Heizung*/Klimaautomatik* ist in Verwendung und der Unterschied zwischen eingestellter Temperatur und tatsächlicher Innentemperatur ist zu groß.
- Die Heizung*/Klimaautomatik* wird verwendet und die Luftfeuchtigkeit im Innenraum ist hoch.

■ Der Motor wird in folgenden Fällen automatisch wieder gestartet:

Das Kupplungspedal wird betätigt.

■ Der Motor wird automatisch auch dann wieder gestartet, wenn das Kupplungspedal nicht betätigt wurde und sich der Schalthebel in der Position **N befindet. Dies geschieht in den folgenden Fällen:**

- Die **OFF**-Taste für die automatische Leerlaufabschaltung wird gedrückt.
- Das Lenkrad wird betätigt.
- Der Druck auf das Bremspedal wird reduziert, und das Fahrzeug kommt in Bewegung, wenn es an einer Steigung gestoppt wurde.
- Während des Haltens wird wiederholt Druck auf das Bremspedal ausgeübt und wieder gelöst.
- Die Batterieleistung wird schwach.
- Der **+R**-Modus wird mit der **+R**-Taste ausgewählt.

☒ Der Motor wird in folgenden Fällen automatisch wieder gestartet:

Wenn Sie während der automatischen Leerlaufabschaltung ein elektronisches Gerät verwenden, wird dieses unter Umständen beim erneuten Starten des Motors vorübergehend ausgeschaltet.

Wenn im System eine Störung vorliegt, wird der Motor nicht automatisch gestartet. Verwenden Sie das übliche Verfahren zum Starten des Motors.

☒ Starten des Motors S. 379

Der Motor startet nicht automatisch neu, wenn:

- Der Sicherheitsgurt auf der Fahrerseite nicht eingearastet ist.
Legen Sie den Sicherheitsgurt auf der Fahrerseite an, um sicherzustellen, dass die automatische Leerlaufabschaltung weiterhin aktiviert ist.
- Der Schalthebel steht nicht auf **N**. Stellen Sie den Schalthebel auf **N**, um den Motor wieder zu starten.

ACHTUNG

Die automatische Leerlaufabschaltung erlaubt außerdem automatisches Starten nach dem Abwürgen des Motors. Wenn Sie das Kupplungspedal nach dem Abwürgen des Motors vollständig durchtreten, wird der Motor automatisch wieder gestartet.

☒ Startvorgang S. 381

Wenn das System abschaltet, führen Sie die normalen Schritte zum Starten des Motors aus.

☒ Starten des Motors S. 379

■ Wenn die Anzeige (grün) bei automatischer Leerlaufabschaltung blinkt

Treten Sie das Kupplungspedal vollständig durch.

- ▶ Der Motor wird automatisch wieder angelassen.

☒ Wenn die Anzeige (grün) bei automatischer Leerlaufabschaltung blinkt

Die Anzeige beginnt unter folgenden Bedingungen schnell zu blinken:

- -Taste wird gedrückt.
- Wenn die Heizung*/Klimaautomatik* in Betrieb ist und sich im Fahrzeug Feuchtigkeit bildet.
- Wenn die Heizung*/Klimaautomatik* in Betrieb ist und die eingestellte Temperatur sich zu sehr von der tatsächlichen Temperatur im Fahrzeug unterscheidet.

Fahrmoduswechsler

Drücken Sie den **DRIVE MODE**-Schalter oder die **+R**-Taste, um den entsprechenden Modus auszuwählen. Auf dem Fahrer-Informationssystem wird der ausgewählte Modus angezeigt.



⌘ Fahrmoduswechsler

Unter bestimmten Fahrbedingungen kann der Modus möglicherweise nicht gewechselt werden.
Bei einem Ausfall des Fahrzeugsystems wird die folgende Meldung auch auf dem Fahrer-Informationssystem angezeigt und Sie können keinen anderen Modus auswählen.

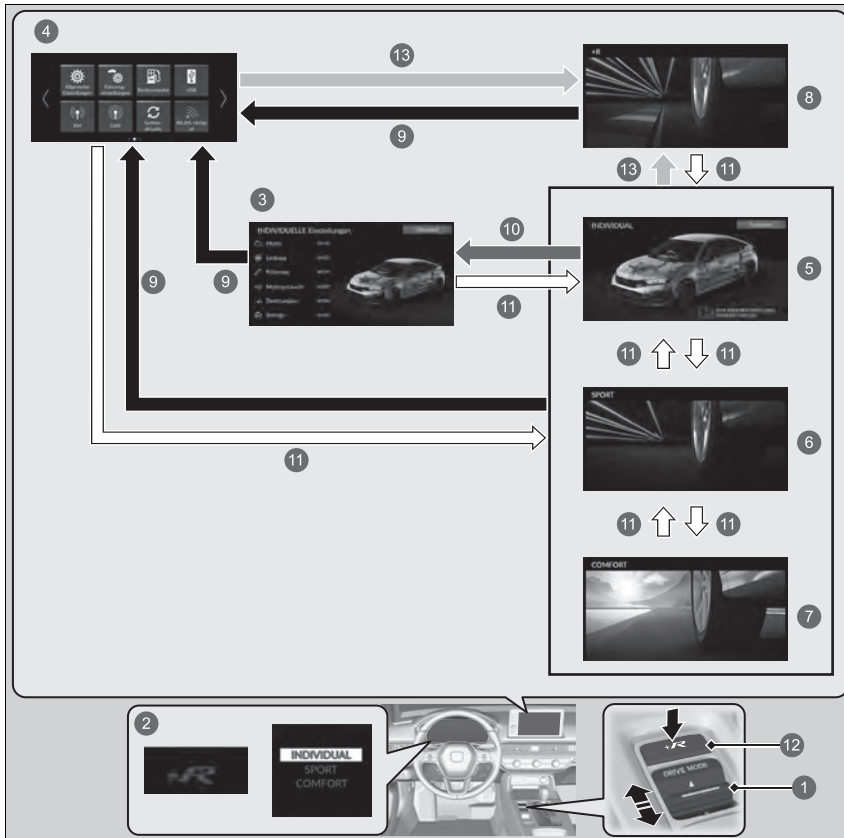

Auswählen des Fahrmodus



- 1 **DRIVE MODE**-Schalter
- 2 Durch Ändern des Modus mit dem **DRIVE MODE**-Schalter oder der **+R**-Taste wird der Bildschirm der Anzeige geändert.
- 3 Bildschirm **INDIVIDUELLE Einstellungen**
- 4 Audio-Informationsbildschirm
- 5 **INDIVIDUAL**-Modus
- 6 **SPORT-Modus**
- 7 Modus **COMFORT**
- 8 Modus **+R**
- 9 Drücken Sie die Taste  oder .
Einige Sekunden, nachdem die **+R**-Taste oder der **DRIVE MODE**-Schalter nach oben oder unten gedrückt wurde, kehrt das Display zum Audio-/Informationsbildschirm zurück.
- 10 Drücken Sie den **DRIVE MODE**-Schalter nach oben und halten Sie ihn gedrückt oder wählen Sie **Anpassung**
 - **Anpassen der INDIVIDUAL-Einstellungen** S. 401
- 11 Drücken Sie den **DRIVE MODE**-Schalter nach oben oder unten.
- 12 **+R**-Taste
- 13 Drücken Sie die **+R**-Taste

■ INDIVIDUAL-Modus

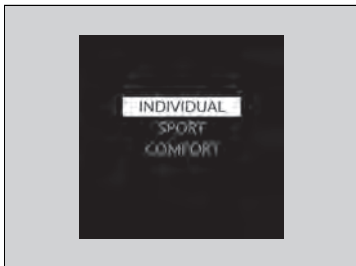

Passen Sie jede Kategorie an die Vorlieben des Fahrers an.

- ▶ **Anpassen der INDIVIDUAL-Einstellungen**
S. 401

■ SPORT-Modus

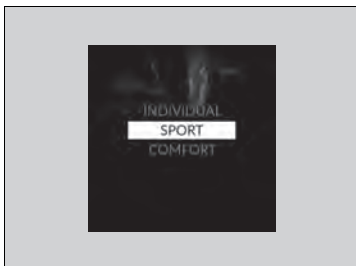

Sorgt für ein schnelleres Ansprechen auf die Eingaben des Fahrers.

■ Modus COMFORT

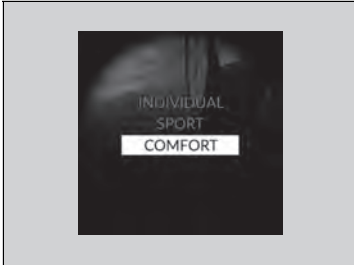

Erhöht den Fahrerkomfort.

■ Modus +R

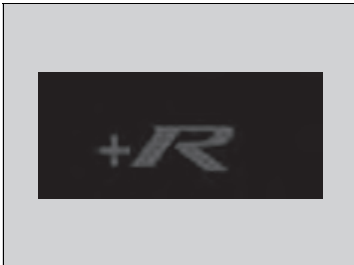

Sorgt für ein schnellstmögliches Ansprechen auf die Eingaben des Fahrers.

Mehrere VSA-Funktionen können vollständig deaktiviert werden.

➤ **Beim Fahren im +R-Fahrmodus** S. 417

☒ Modus +R

Im **+R**-Modus bleibt die automatische Leerlaufabschaltung unabhängig von der **OFF**-Taste der automatischen Leerlaufabschaltung deaktiviert.

➤ **Automatische Leerlaufabschaltung** S. 388

■ Modus für den nächsten Start

Der Modus für den nächsten Start wird gemäß der folgenden Tabelle gespeichert.

Letzter Fahrmodus	Nächster Fahrmodus
INDIVIDUAL	INDIVIDUAL
SPORT	SPORT
COMFORT	COMFORT
+R	Wenn der +R -Modus vor dem Ausschalten des Betriebsmodus zuletzt verwendet wurde, wird der vor der Auswahl des +R -Modus verwendete Modus beim nächsten Einschalten des Betriebsmodus ausgewählt.

■ Anpassen der INDIVIDUAL-Einstellungen



1. Wählen Sie den **INDIVIDUAL**-Modus aus.
2. Drücken Sie den **DRIVE MODE**-Schalter nach oben und halten Sie ihn gedrückt oder wählen Sie **Anpassung**, um die **INDIVIDUAL**-Einstellungen zu öffnen.
 - ▶ Sie können auch aus den benutzerdefinierten Funktionen auf dem Audio-/Informationsbildschirm wählen.
 - **Auswählen des Fahrmodus** S. 396
 - **Benutzerdefinierte Funktionen** S. 297



3. Wählen Sie die Einstellungskategorie.
4. Wählen Sie die gewünschte Einstellung.

Geschwindigkeitsbegrenzer

Dieses System ermöglicht es Ihnen, eine Höchstgeschwindigkeit einzustellen, die nicht überschritten werden kann, auch dann nicht, wenn Sie das Gaspedal durchdrücken. Die Fahrzeuggeschwindigkeitsbegrenzung kann zwischen ca. 30 km/h und 320 km/h eingestellt werden.

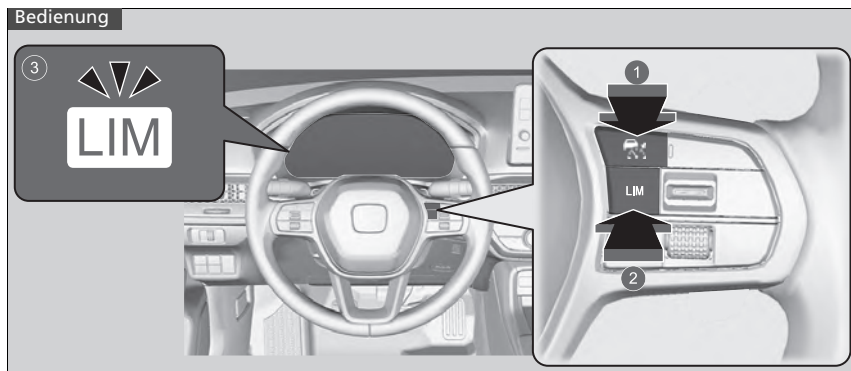

- 1 Drücken Sie die -Taste am Lenkrad.
- 2 Wenn eine andere Anzeige aufleuchtet, drücken Sie zum Einschalten des Geschwindigkeitsbegrenzers die LIM-Taste.
- 3 **Die Geschwindigkeitsbegrenzeranzeige (weiß) leuchtet im Instrument.**
Der Geschwindigkeitsbegrenzer ist betriebsbereit.

⚠ Geschwindigkeitsbegrenzer

⚠ WARNUNG

Der Geschwindigkeitsbegrenzer weist Einschränkungen auf.

Für die Anpassung der Fahrzeuggeschwindigkeit, die Einhaltung der Geschwindigkeitsbegrenzung und den sicheren Betrieb des Fahrzeugs sind immer Sie selbst verantwortlich.

⚠ WARNUNG

Betätigen Sie das Gaspedal nicht mehr als nötig. Behalten Sie je nach Fahrzeuggeschwindigkeit eine angemessene Gaspedalstellung bei.

Der Geschwindigkeitsbegrenzer hält die eingestellte Höchstgeschwindigkeit beim Bergabfahren möglicherweise nicht, insbesondere wenn Sie das Fahrzeug schwer beladen haben. Verlangsamen Sie die Fahrt in einem solchen Fall durch Betätigen des Bremspedals.

Wenn Sie den Geschwindigkeitsbegrenzer nicht verwenden: Schalten Sie den Geschwindigkeitsbegrenzer aus, indem Sie die -Taste drücken.

Der Geschwindigkeitsbegrenzer und die folgenden Systeme können nicht gleichzeitig eingesetzt werden.
- Adaptive Geschwindigkeitsregelung (ACC)
- Intelligenter Geschwindigkeitsbegrenzer

Wenn sich die Motordrehzahl verringert, versuchen Sie, herunterzuschalten.

■ So wird die Geschwindigkeitsbegrenzung eingestellt

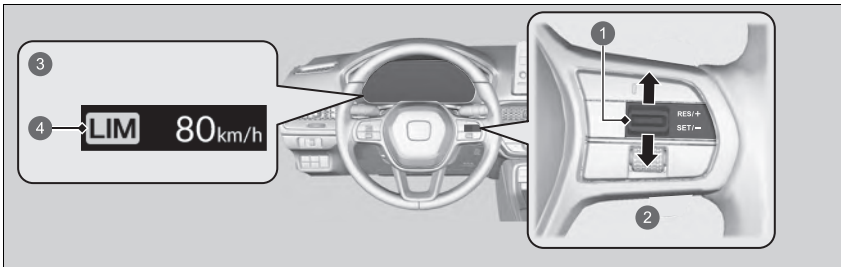

- ① RES/+ / SET/--Schalter
- ② Nach oben oder unten
- ③ Ein, wenn der Geschwindigkeitsbegrenzer eingestellt ist.
- ④ Geschwindigkeitsbegrenzeranzeige (grün)

- Nehmen Sie den Fuß vom Pedal und drücken Sie bei Erreichen der gewünschten Geschwindigkeit den **SET/-/RES/+**-Schalter nach oben oder unten. Sobald Sie den **RES/+ / SET/--**-Schalter loslassen, wird die Geschwindigkeitsbegrenzung fixiert und der Geschwindigkeitsbegrenzer wird eingestellt. Die Geschwindigkeitsbegrenzung wird angezeigt.
- Sie können die zuvor eingestellte Geschwindigkeitsbegrenzung festlegen, indem Sie den **RES/+ / SET/--**-Schalter nach oben drücken.

☒ So wird die Geschwindigkeitsbegrenzung eingestellt

Wenn die Geschwindigkeitsbegrenzung während der Fahrt auf weniger als 30 km/h eingestellt wird, wird diese auf 30 km/h eingestellt.

Der Geschwindigkeitsbegrenzer wird auf die aktuelle Geschwindigkeit eingestellt, falls diese höher als die zuvor eingestellte Höchstgeschwindigkeit ist, wenn Sie den **RES/+ / SET/--**-Schalter nach oben drücken.

Sie können die auf dem Audio-/Informationsbildschirm* angezeigte eingestellte Geschwindigkeit von km/h auf mph umschalten und umgekehrt.

➤ **Benutzerdefinierte Funktionen** S. 297

■ So wird die Geschwindigkeitsbegrenzung angepasst

Verringern oder erhöhen Sie die Geschwindigkeitsbegrenzung mit dem **RES/+SET/--**-Schalter am Lenkrad.

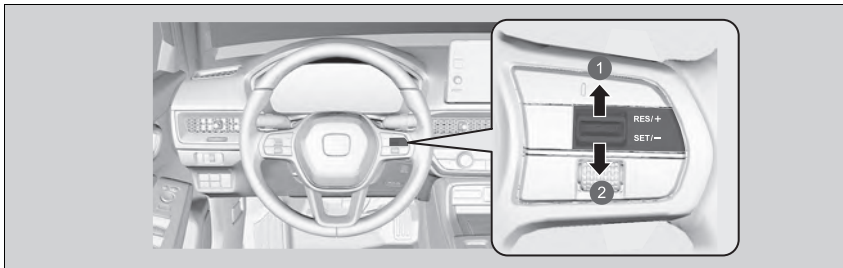

- 1 Geschwindigkeit erhöhen
- 2 Geschwindigkeit verringern

- Bei jedem Drücken des **RES/+SET/--**-Schalters nach oben oder unten erhöht oder verringert sich die Geschwindigkeitsbegrenzung um jeweils 1 km/h.
- Wenn Sie den **RES/+SET/--**-Schalter nach oben oder unten gedrückt halten, erhöht oder verringert sich die Geschwindigkeitsbegrenzung jede 1/2 Sekunde schrittweise um 10 km/h, bis die Systemgrenze erreicht wurde.
- Das Fahrzeug beschleunigt oder verlangsamt, bis die eingestellte Geschwindigkeit erreicht wurde.

■ Zeitweises Überschreiten der Geschwindigkeitsbegrenzung

Die Geschwindigkeitsbegrenzung kann überschritten werden, indem Sie das Gaspedal vollständig durchdrücken.

- ▶ Die angezeigte Geschwindigkeitsgrenze blinkt.
- ▶ Der Warnton ertönt, sobald die Geschwindigkeitsbegrenzung überschritten wird.

⌘ Zeitweises Überschreiten der Geschwindigkeitsbegrenzung

Der Warnton ertönt, wenn die Fahrzeuggeschwindigkeit bei vollständig gedrücktem Gaspedal die eingestellte Geschwindigkeitsbegrenzung übersteigt.

Der Geschwindigkeitsbegrenzer setzt wieder ein, sobald die Fahrgeschwindigkeit die eingestellte Geschwindigkeitsgrenze unterschreitet.

■ Aufheben

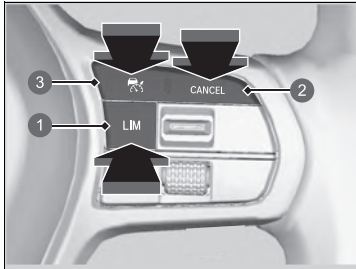

- ① LIM-Taste
- ② CANCEL-Taste
- ③ -Taste

Um den Geschwindigkeitsbegrenzer aufzuheben, gehen Sie wie folgt vor:

- Drücken Sie die **CANCEL**-Taste.
- Drücken Sie die -Taste.
- Drücken Sie die **LIM**-Taste.

▶▶ Aufheben

Der Geschwindigkeitsbegrenzer wechselt zur adaptiven Geschwindigkeitsregelung (ACC) oder zum intelligenten Geschwindigkeitsbegrenzer, wenn die **LIM**-Taste gedrückt wird.

Wiederaufnehmen der zuvor eingestellten Geschwindigkeit: Drücken Sie die **CANCEL**-Taste, um die zuvor eingestellte Geschwindigkeit (grau) anzuzeigen, und drücken Sie den **RES/+SET/--**-Schalter nach oben, um die zuvor eingestellte Geschwindigkeit wieder aufzunehmen.

Wenn Sie mit einer Geschwindigkeit fahren, die höher als die zuvor eingestellte Geschwindigkeit (grau) ist, wird der Geschwindigkeitsbegrenzer durch Drücken des **RES/+SET/--**-Schalters nach oben auf die aktuelle Geschwindigkeit eingestellt.

Wenn Sie den **RES/+SET/--**-Schalter nach oben drücken, aber keine zuvor eingestellte Geschwindigkeit (grau) angezeigt wird, wird die Geschwindigkeit auf die aktuelle Geschwindigkeit Ihres Fahrzeugs eingestellt.

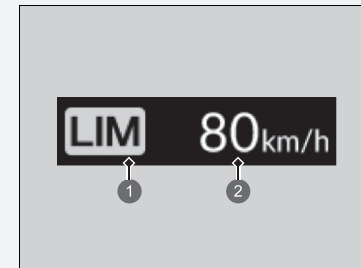

- ① Geschwindigkeitsbegrenzeranzeige (weiß)
- ② Vorher eingestellte Geschwindigkeit (grau)

» Aufheben

Falls ein Problem mit dem System vorliegt, wenn Sie den Geschwindigkeitsbegrenzer verwenden, ertönt der Warnton und leuchtet **OFF** auf. Der Geschwindigkeitsbegrenzer wird ausgeschaltet.

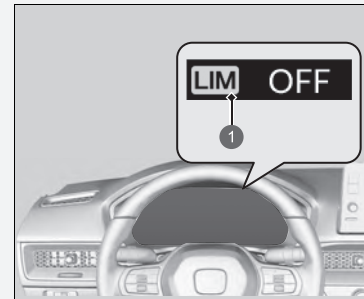

- 1 Geschwindigkeitsbegrenzeranzeige (weiß)

Intelligenter Geschwindigkeitsbegrenzer

Stellt automatisch die Geschwindigkeitsbegrenzung ein, die die Verkehrszeichenerkennung (Traffic Sign Recognition) erkannt hat. Die zulässige Höchstgeschwindigkeit kann nicht überschritten werden, selbst wenn das Gaspedal betätigt wird. Wenn Sie das Gaspedal ganz durchdrücken, kann die Geschwindigkeitsbegrenzung überschritten werden.

➔ **Verkehrszeichenerkennung** S. 487

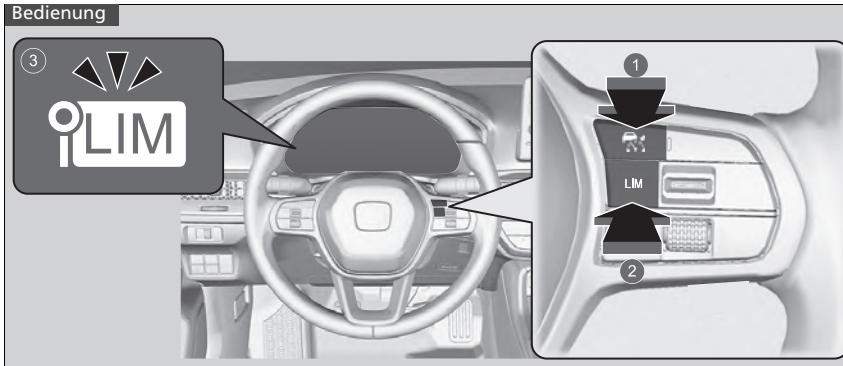

- 1 Drücken Sie die -Taste am Lenkrad.
- 2 Wenn eine andere Anzeige aufleuchtet, drücken Sie zum Einschalten des intelligenten Geschwindigkeitsbegrenzers die **LIM**-Taste.
- 3 **Die Anzeige für den intelligenten Geschwindigkeitsbegrenzer (weiß) leuchtet im Instrument.**
Der intelligente Geschwindigkeitsbegrenzer ist betriebsbereit.

Intelligenter Geschwindigkeitsbegrenzer

⚠ WARNUNG

Der intelligente Geschwindigkeitsbegrenzer weist Einschränkungen auf. Wenn die Verkehrszeichenerkennung (Traffic Sign Recognition) nicht ordnungsgemäß funktioniert oder kein Geschwindigkeitsbegrenzungsschild vorhanden ist, kann der Sollwert des intelligenten Geschwindigkeitsbegrenzers über oder unter der zulässigen Höchstgeschwindigkeit liegen oder das System funktioniert nicht. Für die Anpassung der Geschwindigkeit, die Einhaltung der Geschwindigkeitsbegrenzung und den sicheren Betrieb des Fahrzeugs sind immer Sie selbst verantwortlich.

Das Fahrzeug beschleunigt je nach Druck auf das Gaspedal, bis es die von der Verkehrszeichenerkennung (Traffic Sign Recognition) ermittelte Geschwindigkeit erreicht.

☒ Intelligenter Geschwindigkeitsbegrenzer

Das System ist so konzipiert, dass es Schilder erkennt, die den Normen des Wiener Übereinkommens entsprechen. Möglicherweise können nicht alle Schilder erkannt werden, daher sollten Sie selbst stets auf die Straßenbeschilderung achten. Die Verkehrszeichenerkennung funktioniert weder in allen Ländern, die Sie bereisen, noch in allen Situationen einwandfrei.

☒ Verkehrszeichenerkennung S. 487

Wenn der intelligente Geschwindigkeitsbegrenzer auf die falsche zulässige Höchstgeschwindigkeit eingestellt ist, führen Sie einen der folgenden Schritte aus:

Aufheben

- Drücken Sie die **CANCEL**-Taste.
- Drücken Sie die -Taste.
- Drücken Sie die **LIM**-Taste.

Zeitweises Überschreiten der Geschwindigkeitsbegrenzung

- Drücken Sie das Gaspedal vollständig durch.

Der intelligente Geschwindigkeitsbegrenzer hält die eingestellte Höchstgeschwindigkeit beim Bergabfahren möglicherweise nicht, insbesondere wenn Sie das Fahrzeug schwer beladen haben. Verlangsamen Sie die Fahrt in einem solchen Fall durch Betätigen des Bremspedals.

Wenn Sie den intelligenten Geschwindigkeitsbegrenzer nicht verwenden, schalten Sie ihn durch Drücken der -Taste aus.

Sie können den intelligenten Geschwindigkeitsbegrenzer und die adaptive Geschwindigkeitsregelung (ACC) oder den Geschwindigkeitsbegrenzer nicht gleichzeitig verwenden.

Wenn sich die Motordrehzahl verringert, versuchen Sie, herunterzuschalten.

■ So wird die Geschwindigkeitsbegrenzung eingestellt

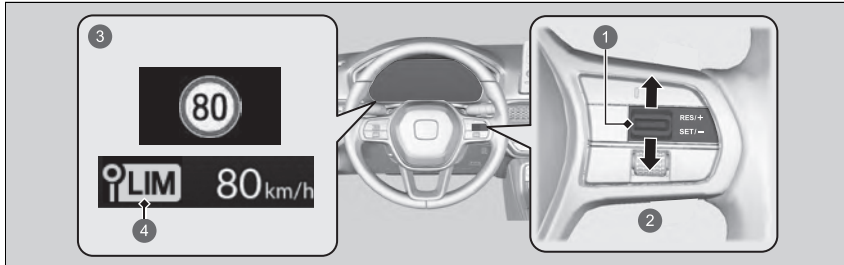

- 1 RES/+SET/--Schalter
 - 2 Nach oben oder unten
 - 3 Leuchtet, wenn der intelligente Geschwindigkeitsbegrenzer auf die Geschwindigkeitsbegrenzung eingestellt wird, die von der Verkehrszeichenerkennung (Traffic Sign Recognition) erkannt wird.
 - 4 Anzeige des intelligenten Geschwindigkeitsbegrenzers (grün)
- Sobald Sie den **RES/+SET/--**-Schalter loslassen, wird der intelligente Geschwindigkeitsbegrenzer auf die von der Verkehrszeichenerkennung (Traffic Sign Recognition) erkannte Geschwindigkeitsbegrenzung eingestellt. Die Geschwindigkeitsbegrenzung wird angezeigt.

☒ Intelligenter Geschwindigkeitsbegrenzer

Verwenden Sie den intelligenten Geschwindigkeitsbegrenzer nicht in Gebieten mit anderen Einheiten als dessen festgelegte Anzeigeeinheit.

Stellen Sie Maßeinheit der eingestellten Fahrzeuggeschwindigkeit auf dieselbe Einheit ein wie in dem Gebiet, in dem Sie fahren.

☒ **Benutzerdefinierte Funktionen** S. 297

☒ So wird die Geschwindigkeitsbegrenzung eingestellt

Wenn Sie den intelligenten Geschwindigkeitsbegrenzer bei einer von der Verkehrszeichenerkennung erkannten zulässigen Geschwindigkeitsbegrenzung von weniger als 30 km/h einstellen, kann die Geschwindigkeitsbegrenzerfunktion vorübergehend deaktiviert werden.

Wenn die Fahrzeuggeschwindigkeit die von der Verkehrszeichenerkennung (Traffic Sign Recognition) erkannte zulässige Höchstgeschwindigkeit überschreitet, verlangsamt sich ihr Fahrzeug allmählich auf die zulässige Höchstgeschwindigkeit oder darunter. Verlangsamten Sie die Fahrt bei Bedarf durch Betätigen des Bremspedals.

■ **Wenn die Verkehrszeichenerkennung (Traffic Sign Recognition) das neue Geschwindigkeitsbegrenzungsschild erkennt.**

Der intelligente Geschwindigkeitsbegrenzer wird auf die neue Geschwindigkeitsbegrenzung eingestellt, die von der Verkehrszeichenerkennung (Traffic Sign Recognition) erkannt wird.

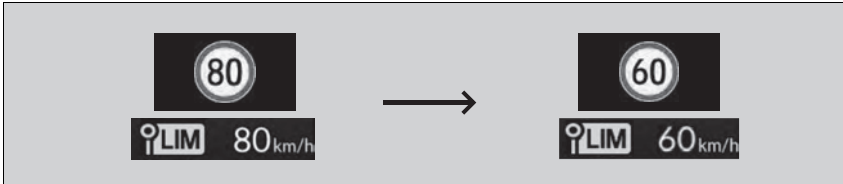

■ **Die Geschwindigkeitsbegrenzer-Funktion kann in folgenden Fällen auch vorübergehend deaktiviert werden, wenn auf dem Bildschirm der Verkehrszeichenerkennung kein Geschwindigkeitsbegrenzungsschild angezeigt wird:**

- Das Ende der Geschwindigkeitsbegrenzung oder einer anderen Einschränkung festgestellt wird.
- Ihr Fahrzeug befährt/verlässt eine Autobahn oder Bundesstraße.
- Sie wenden an einer Kreuzung mit gesetztem Blinker und ändern die Fahrtrichtung.

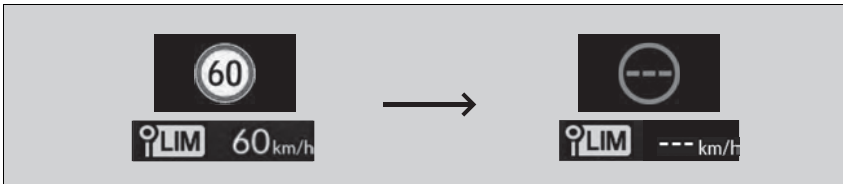

☞ So wird die Geschwindigkeitsbegrenzung eingestellt

Der intelligente Geschwindigkeitsbegrenzer kann auch vorübergehend deaktiviert werden, wenn die Verkehrszeichenerkennung (Traffic Sign Recognition) nur zusätzliche Geschwindigkeitsbegrenzungsschilder erkennt.

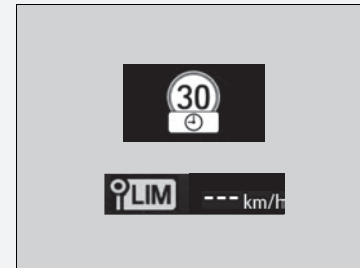

- Wenn die Verkehrszeichenerkennung (Traffic Sign Recognition) das Geschwindigkeitsbegrenzungsschild erkennt, während der intelligente Geschwindigkeitsbegrenzer vorübergehend deaktiviert ist:

Die Geschwindigkeitsbegrenzungs- und Warnfunktion wird automatisch wieder aktiviert.

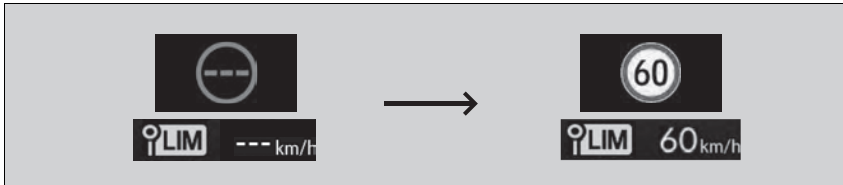

■ So wird die Geschwindigkeitsbegrenzung angepasst

Verringern oder erhöhen Sie die Geschwindigkeitsbegrenzung mit dem **RES/+SET/--**-Schalter am Lenkrad.

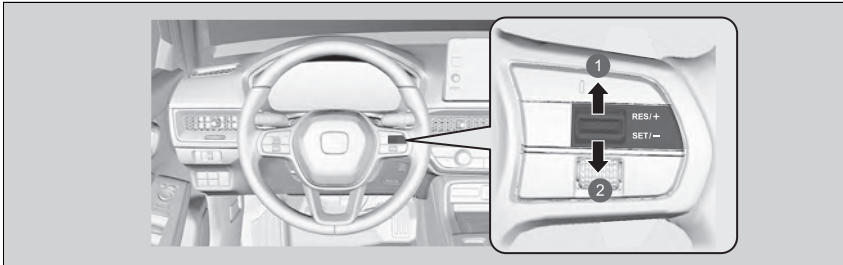

- ① Geschwindigkeit erhöhen
- ② Geschwindigkeit verringern

- Bei jedem Drücken des **RES/+SET/--**-Schalters nach oben oder unten erhöht bzw. verringert sich die Geschwindigkeitsbegrenzung um ca. 1 km/h.
- Sie können die Geschwindigkeitsbegrenzung bis +10 km/h in Bezug auf die zugelassene Höchstgeschwindigkeit erhöhen, die die Verkehrszeichenerkennung (Traffic Sign Recognition) erkennt.
- Sie können die Geschwindigkeitsbegrenzung bis -10 km/h in Bezug auf die zugelassene Höchstgeschwindigkeit verringern, die die Verkehrszeichenerkennung (Traffic Sign Recognition) erkennt.
- Sie können beschleunigen, bis die eingestellte Geschwindigkeit erreicht ist. Wenn die Fahrzeuggeschwindigkeit die von der Verkehrszeichenerkennung (Traffic Sign Recognition) ermittelte Höchstgeschwindigkeit überschreitet, verzögert das Fahrzeug allmählich auf die zulässige Höchstgeschwindigkeit.

☒ So wird die Geschwindigkeitsbegrenzung angepasst

Ein negativer oder positiver Ausgleich gemäß der zulässigen Höchstgeschwindigkeit wird automatisch neu eingestellt, wenn die Verkehrszeichenerkennung (Traffic Sign Recognition) das neue Geschwindigkeitsbegrenzungsschild erkennt.

Sie können die Geschwindigkeitsbegrenzung nicht unter 30 km/h senken.

■ Zeitweises Überschreiten der Geschwindigkeitsbegrenzung

Die Geschwindigkeitsgrenze kann durch vollständiges Durchdrücken des Gaspedals überschritten werden.

- ▶ Die angezeigte Geschwindigkeitsbegrenzung blinkt.
Der Warnton ertönt, sobald die Geschwindigkeitsbegrenzung überschritten wird.

■ Aufheben

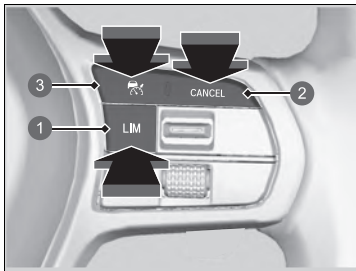

Um den intelligenten Geschwindigkeitsbegrenzer aufzuheben, gehen Sie wie folgt vor:

- Drücken Sie die **CANCEL**-Taste.
- Drücken Sie die -Taste.
- Drücken Sie die **LIM**-Taste.

- 1 LIM-Taste
- 2 CANCEL-Taste
- 3 -Taste

» Zeitweises Überschreiten der Geschwindigkeitsbegrenzung

Der Warnton ertönt, wenn die Fahrzeuggeschwindigkeit bei vollständig durchgedrücktem Gaspedal die eingestellte Geschwindigkeitsbegrenzung übersteigt.

Der intelligente Geschwindigkeitsbegrenzer setzt wieder ein, sobald die Fahrgeschwindigkeit die eingestellte Geschwindigkeitsbegrenzung unterschreitet.

» Aufheben

Der intelligente Geschwindigkeitsbegrenzer wechselt zur adaptiven Geschwindigkeitsregelung (ACC) oder zum Geschwindigkeitsbegrenzer, wenn die **LIM**-Taste gedrückt wird.

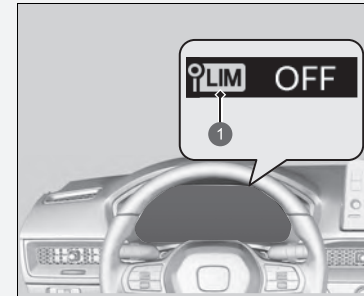

- 1 Anzeige des intelligenten Geschwindigkeitsbegrenzers (weiß)

Wenn bei der Verwendung des intelligenten Geschwindigkeitsbegrenzers eine Störung im System oder der Verkehrszeichenerkennung (Traffic Sign Recognition) vorliegt, ertönt der Warnton und **OFF** wird angezeigt. Der intelligente Geschwindigkeitsbegrenzer wird ausgeschaltet.

» Verkehrszeichenerkennung S. 487

Fahrstabilitätshilfe (VSA)

Die VSA stabilisiert das Fahrzeug beim Abbiegen, wenn das Fahrzeug die Fahrtrichtung schneller oder langsamer ändert als beabsichtigt. Außerdem verbessert sie die Traktion auf rutschiger Fahrbahn. Dies erfolgt über die Regelung der Motorleistung und eine selektive Betätigung der Bremsen.

Funktionsweise des VSA-Systems

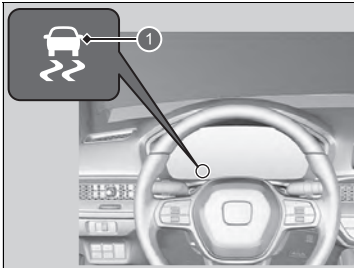

1 VSA-Systemanzeige

Bei aktivierter VSA kann es vorkommen, dass der Motor nicht auf das Gaspedal reagiert. Es können auch Geräusche aus dem hydraulischen Bremssystem hörbar sein. Außerdem blinkt die Anzeige.



1 VSA-Systemanzeige

⊠ Fahrstabilitätshilfe (VSA)

Bei unterschiedlichen Reifentypen und -größen funktioniert das VSA-System möglicherweise nicht korrekt. Stellen Sie sicher, dass Reifen derselben Größe und desselben Typs verwendet werden, und dass die Luftdrücke korrekt eingestellt sind.

Wenn die VSA-Systemanzeige aufleuchtet und auch beim Weiterfahren weiter leuchtet, kann am System eine Störung vorliegen. Auch wenn sich dies möglicherweise nicht auf das normale Fahrverhalten auswirkt, lassen Sie das Fahrzeug sofort von einem Händler prüfen.

Die VSA kann die Stabilität nicht in allen Fahrsituationen verbessern und steuert nicht das gesamte Bremssystem. Eine den Umständen angepasste Fahrweise beim Fahren und Abbiegen sowie ein ausreichender Sicherheitsabstand sind trotzdem erforderlich.

Die Hauptfunktion des Stabilisierungsprogramms wird im Allgemeinen als elektronische Stabilitätskontrolle (ESC) bezeichnet. Das System umfasst außerdem eine Traktionskontrolle.

Die Anzeigen der adaptiven Geschwindigkeitsregelung (ACC), der Fahrstabilitätshilfe (VSA), des Reifendruck-/ Druckverlust-Warnsystems und die Sicherheitsanzeige leuchten möglicherweise orange und zusammen mit einer Meldung in der Anzeige auf, wenn Sie den Betriebsmodus nach dem Wiederanschließen der Batterie einschalten. Fahren Sie eine kurze Strecke mit mehr als 20 km/h. Alle Anzeigen müssen erlöschen. Wenn nicht alle erlöschen, lassen Sie das Fahrzeug von einem Händler prüfen.

■ VSA Ein und Aus

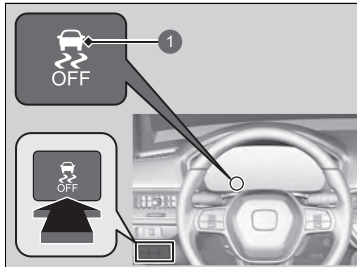

1 VSA OFF-Anzeige

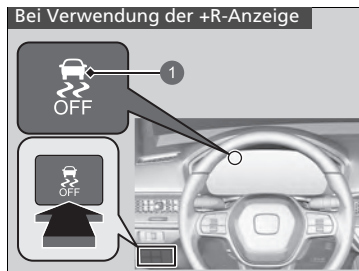

1 VSA OFF-Anzeige

Diese Taste befindet sich auf dem Bedienfeld an der Fahrerseite. Um die VSA-Funktion teilweise ein- oder auszuschalten, halten Sie die Taste gedrückt, bis ein akustisches Signal ertönt.

Ihr Fahrzeug weist ein normales Brems- und Kurvenfahrverhalten auf, aber die Traktionskontrolle ist weniger effektiv.

Um das System wieder zu aktivieren, drücken Sie die -Taste (VSA OFF), bis ein akustisches Signal ertönt.

Das VSA-System wird bei jedem Starten des Motors eingeschaltet, auch wenn das System bei der letzten Fahrt deaktiviert wurde.

▣ Fahrstabilitätshilfe (VSA)

Unter bestimmten besonderen Umständen, wie z. B. beim Steckenbleiben im Schlamm oder bei Neuschnee, ist ein Freikommen möglicherweise einfacher, wenn das System vorübergehend deaktiviert wird.

Wenn Sie die -Taste drücken, wird die Traktionskontrolle weniger wirksam. Dadurch wird ein größerer Radschlupf bei niedrigen Geschwindigkeiten ermöglicht. Sie sollten nur bei deaktiviertem VSA-System versuchen Ihr Fahrzeug freizukommen, wenn dies mit eingeschaltetem VSA-System nicht möglich ist.

Stellen Sie direkt nach dem Freikommen sicher, dass das elektronische Stabilitätsprogramm wieder zugeschaltet wird. Es wird nicht empfohlen, das Fahrzeug mit abgeschaltetem VSA-System zu bewegen.

Möglicherweise sind Motorgeräusche aus dem Motorraum zu hören, wenn Systemprüfungen direkt nach dem Starten des Motors oder während der Fahrt durchgeführt werden. Dies ist normal.

■ Beim Fahren im +R-Fahrmodus

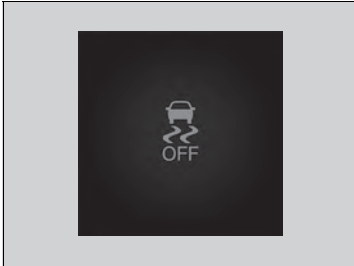

Zum vollständigen Ausschalten der Fahrstabilitätshilfe halten Sie die **OFF**-Taste für die Fahrstabilitätshilfe gedrückt, bis ein kurzer Warnton und etwas später zwei weitere Warntöne zu hören sind.

- ▶ Die Meldung  **Fahrstabilitätshilfe vollständig ausgeschaltet** wird auf dem Fahrer-Informationssystem angezeigt.

Um das komplette VSA-System wieder zu aktivieren, drücken Sie die **OFF**-Taste für das Stabilisierungsprogramm, bis ein kurzer Warnton zu hören ist.

Wenn VSA OFF ausgewählt ist und der Fahrmodus auf einen anderen Modus als **+R** gestellt wird, nimmt das VSA wieder seine volle Funktion auf, und die VSA **OFF**-Anzeige erlischt.

⌘ Beim Fahren im +R-Fahrmodus

Im Modus AUS hat das Fahrzeug ein normales Brems- und Kurvenverhalten, allerdings ohne die erweiterten Funktionen der VSA-Traktions- und Stabilisierungshilfe.

Bei deaktivierter Fahrzeugstabilisierungshilfe ist auch die Traktionsregelanlage ausgeschaltet.

Es wird nicht empfohlen, mit ausgeschaltetem VSA-System und ausgeschalteter Traktionskontrolle zu fahren.

Wenn Sie das Stabilisierungsprogramm (VSA) vollständig deaktivieren, können Sie auch die adaptive Geschwindigkeitsregelung (ACC) und den aktiven Spurhalteassistenten (LKAS) nicht mehr verwenden.

Der Spurhalteassistent (RDM) und das präventive Fahrerassistenzsystem (CMBS) sind bei vollständig deaktivierter Fahrstabilitätshilfe (VSA) nicht aktiv.

Einige Funktionen der Fahrstabilitätshilfe können während der Fahrt nicht vollständig ausgeschaltet werden.

Handling-Assistent AHA (Agile Handling Assist)

Bremst die Vorderräder nach Bedarf, wenn Sie das Lenkrad drehen, und unterstützt die Stabilität und Leistung des Fahrzeugs bei der Kurvenfahrt.

☒ Handling-Assistent AHA (Agile Handling Assist)

Der Handling-Assistent kann die Stabilität nicht in allen Fahrsituationen verbessern. Eine den Umständen angepasste Fahrweise beim Fahren und Abbiegen sowie ein ausreichender Sicherheitsabstand sind trotzdem erforderlich.

Wenn die VSA-Systemanzeige aufleuchtet und während der Fahrt weiter leuchtet, wird der Handling-Assistent AHA nicht aktiviert.

Bei aktiviertem Handling-Assistent ist aus dem Motorraum u. U. ein Geräusch zu hören. Dies ist normal.

Sperrdifferenzial (LSD)

■ Sperrdifferenzial (LSD)

Das Sperrdifferenzial (LSD) ist ein Differenzial, das dem Rad oder den Rädern mit der größten Traktion ein höheres Drehmoment zuführt, um Radschlupf zu vermeiden und die Kontrolle über das Fahrzeug zu unterstützen.

☒ Sperrdifferenzial (LSD)

ACHTUNG

Stellen Sie sicher, dass beide Vorderreifen an Ihrem Fahrzeug von der gleichen Marke sind, die vorgeschriebene Größe haben und gleich stark verschlissen sind. Andernfalls funktioniert das LSD nicht korrekt.

Druckverlust-Warnsystem

Während der Fahrt überwacht das Druckverlust-Warnsystem bei diesem Fahrzeug nicht den Druck in jedem einzelnen Reifen, sondern den Rollradius und die Rundlaufeigenschaften jedes einzelnen Reifens, und ermittelt so, ob ein oder mehrere Reifen einen zu niedrigen Reifendruck aufweist/aufweisen.

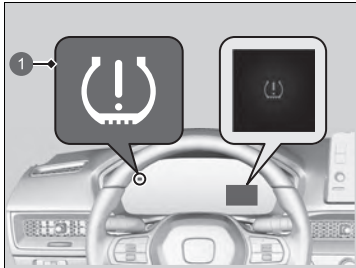

- ① Warnsystemanzeige für geringen Reifendruck/Druckverlust

In diesem Fall leuchtet die Reifendruck-/Druckverlust-Warnsystemanzeige auf und im Instrument wird eine Meldung angezeigt.

▶▶ Druckverlust-Warnsystem

Bei niedriger Geschwindigkeit wird der Reifendruck nicht vom System überwacht.

Bedingungen wie niedrige Außentemperaturen oder Höhenänderungen können sich direkt auf den Reifendruck auswirken, sodass die Reifendruck-/Druckverlust-Warnsystemanzeige aufleuchtet.

Das Prüfen und Erhöhen des Reifendrucks:

- Bei warmem Wetter eingestellt, kann einen zu niedrigen Reifendruck bei kälterem Wetter zur Folge haben.
- Bei kaltem Wetter eingestellt, kann einen zu hohen Reifendruck bei wärmerem Wetter zur Folge haben.

Bei erhöhtem Reifendruck leuchtet die Anzeige des Warnsystems für geringen Reifendruck/Druckverlust nicht auf.

Bei gleichzeitiger Verwendung unterschiedlicher Reifentypen und -größen funktioniert das Druckverlust-Warnsystem möglicherweise nicht korrekt.

Stellen Sie sicher, dass dieselbe Reifengröße und derselbe Reifentyp verwendet werden.

▶▶ **Prüfen und Warten der Reifen** S. 570

Die Reifendruck-/Druckverlust-Warnsystemanzeige leuchtet in den folgenden Situationen u. U. nur verzögert oder gar nicht auf:

- Bei schneller Beschleunigung, schnellem Abbremsen oder schnellen Bewegungen des Lenkrades.
- Beim Fahren auf verschneiter oder rutschiger Fahrbahn.
- Beim Einsatz von Schneeketten*.
- Der Reifen verliert schnell an Luftdruck.

» Druckverlust-Warnsystem

Die Reifendruck-/Druckverlust-Warnsystemanzeige kann in folgenden Situationen aufleuchten:

- Bei Verwendung eines Kompaktreserverades*.
- Bei schwerer und ungleichmäßiger Belastung der Reifen, die sich vom Zustand bei der Initialisierung unterscheidet.
- Beim Einsatz von Schneeketten*.

Die Anzeigen der adaptiven Geschwindigkeitsregelung (ACC), der Fahrstabilitätshilfe (VSA), des Reifendruck-/Druckverlust-Warnsystems und die Sicherheitsanzeige leuchten möglicherweise orange und zusammen mit einer Meldung in der Anzeige auf, wenn Sie den Betriebsmodus nach dem Wiederanschließen der Batterie einschalten.

Fahren Sie eine kurze Strecke mit mehr als 20 km/h. Alle Anzeigen müssen erlöschen. Wenn nicht alle erlöschen, lassen Sie das Fahrzeug von einem Händler prüfen.

* Nicht bei allen Modellen verfügbar

■ Druckverlust-Warnsystem Kalibrierung

Die Kalibrierung des Druckverlust-Warnsystem muss jeweils ausgeführt werden, wenn:

- Der Reifendruck bei einem oder mehreren Reifen verändert wurde.
- Die Reifen gewechselt wurden.
- Ein oder mehrere Reifen ersetzt wurden.

Vor der Kalibrierung des Druckverlust-Warnsystems:

- Bestimmen Sie den Reifendruck bei allen vier Rädern im kalten Zustand.

📄 **Prüfen der Reifen** S. 570

Stellen Sie sicher, dass:

- das Fahrzeug steht.
- der Schalthebel sich in Position **N** befindet.
- der Betriebsmodus auf EIN eingestellt ist.

📄 Druckverlust-Warnsystem Kalibrierung

Das Druckverlust-Warnsystem kann nicht kalibriert werden, wenn ein Kompaktreserverad* montiert ist.

Für die Kalibrierung ist es erforderlich, ca. 30 Minuten lang mit Geschwindigkeiten zwischen 40 und 100 km/h zu fahren.

Wenn das Fahrzeug während dieser Zeit bei Betriebsmodus EIN nicht innerhalb von 45 Sekunden bewegt wird, leuchtet die Reifendruck-Kontrollanzeige kurz auf. Dies ist normal und weist darauf hin, dass die Kalibrierung noch nicht abgeschlossen ist.

Sollten Schneeketten* montiert sein, müssen Sie diese vor der Kalibrierung des Druckverlust-Warnsystems entfernen.

Sollte die Reifendruck-/Druckverlust-Warnsystemanzeige trotz ordnungsgemäß aufgepumpter, vorgeschriebener Normalbereifung aufleuchten, lassen Sie Ihr Fahrzeug von einem Händler prüfen.

Wir empfehlen, die Reifen gegen Reifen der ursprünglich montierten Marke, des gleichen Typs und derselben Größe zu tauschen. Weitere Informationen hierzu erhalten Sie bei Ihrem Händler.

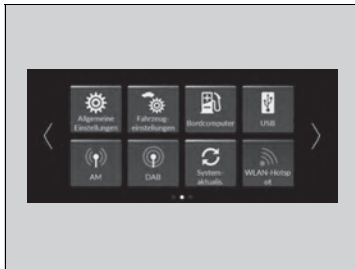

Gehen Sie bei der Kalibrierung des Druckverlust-Warnsystems wie folgt vor:

➤ **Benutzerdefinierte Funktionen** S. 297

1. Stellen Sie den Betriebsmodus auf EIN.
2. Drücken Sie die -Taste.
3. Wählen Sie **Fahrzeugeinstellungen**.



4. Wählen Sie **Druckverlust-Warnsystem** aus.

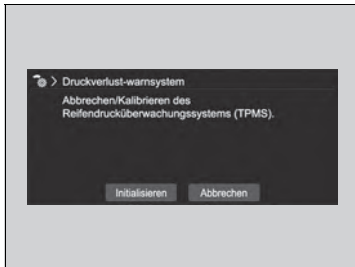

5. Wählen Sie **Initialisieren** oder **Abbrechen**.

- Wenn die Meldung **Kalibrierung konnte nicht gestartet werden** angezeigt wird, wiederholen Sie Schritt 5.
- Der Kalibrierungsprozess wird automatisch abgeschlossen.

Toter-Winkel-Assistent (Blind Spot Information)*

Wenn das System Fahrzeuge erkennt, die sich von hinten in den benachbarten Spuren nähern, leuchtet die betreffende Anzeige auf und soll Ihnen als Hinweis bei einem beabsichtigten Spurwechsel dienen.

⚠ Toter-Winkel-Assistent (Blind Spot Information)*

Wichtiger Sicherheitshinweis

Wie alle Assistenzsysteme hat der Toter-Winkel-Assistent Grenzen. Schauen Sie immer in die Innen- und Außenspiegel, und führen Sie den Schulterblick durch, bevor Sie die Spur wechseln. Vertrauen Sie daher nicht nur auf den Toter-Winkel-Assistenten, da so die Gefahr eines Zusammenstoßes besteht.

■ Funktionsweise des Systems

Das System wird aktiviert, wenn das Fahrzeug vorwärts mit einer Geschwindigkeit von ca. 20 km/h oder höher fährt.

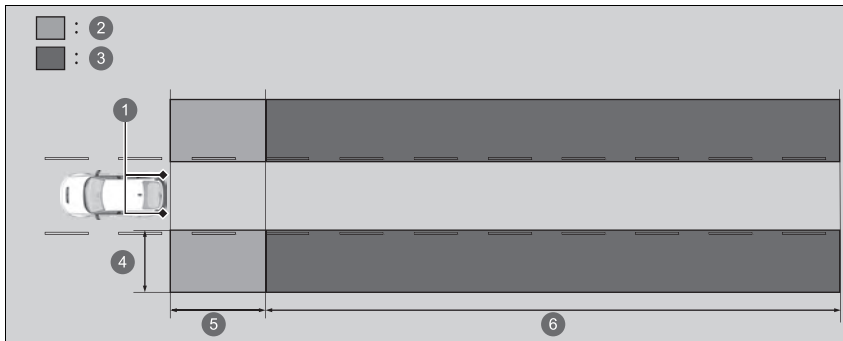

- ① Radarsensoren: an den Ecken unter der Heckstoßstange
- ② Warnzone 1
- ③ Warnzone 2
Alarmbereich
- ④ Ca. bei 0,5 und 3 m Abstand von der Fahrzeugseite.
- ⑤ Ca. 3 m von der Heckstoßstange entfernt.
- ⑥ Ca. bei 3 und 25 Metern Abstand zur Heckstoßstange. (Je schneller sich das Fahrzeug nähert, von desto weiter entfernt wird es erkannt.)

Die anfänglich eingestellte Warnzone ist die Warnzone 1. Im Laufe der Zeit, nachdem das Fahrzeug auf geraden Straßen mit Verkehr und Gegenständen am Straßenrand gefahren wurde, passt das System die Warnzone an und erweitert sie (Warnzone 1 und 2).

* Nicht bei allen Modellen verfügbar

☒ Toter-Winkel-Assistent (Blind Spot Information)*

Lassen Sie das Fahrzeug in den folgenden Fällen von einem Händler prüfen:

- Die Heckstoßstange oder der Bereich um die Radarsensoren herum ist stark beschädigt.
- Die Anzeigeluchte leuchtet nicht auf, auch wenn ein Fahrzeug in der Warnzone erkannt werden sollte.
- Die Heckstoßstange oder Systemkomponenten müssen repariert werden.

Wenn die Heckstoßstange oder eine der Systemkomponenten repariert wird, kehrt das System in die Warnzone 1 zurück, bis es sich anpassen und auf die Warnzone 1 und 2 erweitern kann.

■ Wenn das System ein Fahrzeug erkennt

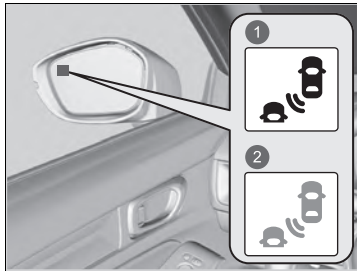

- 1 Leuchtet auf
- 2 Blinkt

Warnanzeige des Toter-Winkel-Assistenten:
An beiden Außenspiegeln.

Leuchtet auf, wenn:

- Ein Fahrzeug sich Ihnen von hinten nähert, um Sie mit einer Geschwindigkeitsdifferenz von nicht mehr als etwa 50 km/h zu überholen.
- Sie ein Fahrzeug mit nicht mehr als etwa 20 km/h Geschwindigkeitsdifferenz überholen.

Blinkt und aktiviert den Warnton, wenn:

Sie mit dem Blinkerhebel ein Abbiegen in Richtung des erkannten Fahrzeugs signalisieren, während die Systemwarnanzeige des Toter-Winkel-Assistenten eingeschaltet ist.

- ▶ Der Warnton ertönt dreimal.

▣ Toter-Winkel-Assistent (Blind Spot Information)*

Damit der Toter-Winkel-Assistent ordnungsgemäß funktioniert:

- Halten Sie die Heckstoßstange und den Bereich um die Radarsensoren herum stets sauber.
- Decken Sie den Eckbereich der Heckstoßstange nicht mit Aufklebern oder Etiketten ab.

Das System stellt lediglich eine Komfortfunktion dar. Auch wenn sich ein Objekt innerhalb der Warnzone befindet, können folgende Situationen auftreten:

- Die Warnanzeige des Toter-Winkel-Assistenten (Blind Spot Information) leuchtet nicht auf und auf dem Fahrer-Informationssystem wird  **Toter-Winkel-Assistent nicht verfügbar** angezeigt.
- Die Warnanzeige des Toter-Winkel-Assistenten schaltet sich auch dann ein, wenn die Meldung angezeigt wird.

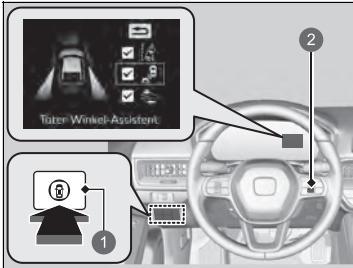

Die Anzeigen der adaptiven Geschwindigkeitsregelung (ACC), der Fahrstabilitätshilfe (VSA), des Reifendruck-/ Druckverlust-Warnsystems und die Sicherheitsanzeige leuchten möglicherweise orange und zusammen mit einer Meldung in der Anzeige auf, wenn Sie den Betriebsmodus nach dem Wiederanschließen der Batterie einschalten. Fahren Sie eine kurze Strecke mit mehr als 20 km/h. Alle Anzeigen müssen erlöschen. Wenn nicht alle erlöschen, lassen Sie das Fahrzeug von einem Händler prüfen.

■ Toter-Winkel-Assistent Ein und Aus



- ① Sicherheitsschalter
- ② Rechtes Auswahlrad

Wenn Sie den Toter-Winkel-Assistenten (BSI) ein- und ausschalten, gehen Sie wie folgt vor:

1. Drücken Sie den Sicherheitsschalter.
2. Drehen Sie das rechte Auswahlrad zum -Symbol und drücken Sie darauf.
 - ▶ Beim Ein- oder Ausschalten des Systems wird eine Meldung auf dem Fahrer-Informationsdisplay angezeigt.
 - ▶ Im Kästchen wird ein Häkchen angezeigt und die Farbe des -Symbols ändert sich in Grün, wenn das System eingeschaltet ist. Das Häkchen wird ausgeblendet und die Farbe des -Symbols ändert sich in Grau, wenn das System ausgeschaltet ist.

Der Toter-Winkel-Assistent bleibt bei jedem Motorstart in der zuvor ausgewählten Einstellung EIN (aktiviert) oder AUS (deaktiviert).

☒ Toter-Winkel-Assistent (Blind Spot Information)*

Sie können den Inhalt der Sicherheitsanzeigen auch über das Fahrer-Informationsdisplay auswählen.

- ☒ **Fahrer-Informationsdisplay – rechter Bereich** S. 139

Sie können die Einstellung des Toter-Winkel-Assistenten ändern.

- ☒ **Benutzerdefinierte Funktionen** S. 297

■ Bedingungen und Einschränkungen des Toter-Winkel-Assistenten

Unter folgenden Umständen schaltet sich die Warnanzeige des Toter-Winkel-Assistenten möglicherweise nicht ein:

- Es besteht ein großer Geschwindigkeitsunterschied zwischen Ihrem Fahrzeug und dem Fahrzeug in der benachbarten Fahrspur.
- Ein Fahrzeug ist auf einem Seitenstreifen geparkt.
- Ein Objekt, das von den Radarsensoren nicht erfasst wurde, nähert sich Ihrem Fahrzeug oder überholt es.
- Beim Fahrzeug auf der benachbarten Spur handelt es sich um ein Motorrad oder ein anderes kleines Fahrzeug.

Der Toter-Winkel-Assistent (Blind Spot Information) funktioniert unter den folgenden Bedingungen möglicherweise nicht ordnungsgemäß:

- Beim Wenden an einer Kreuzung.
- Gegenstände (Planken, Pfosten, Bäume usw.) werden erkannt.
- Gegenstände, die Funkwellen nicht gut reflektieren, oder ein Motorrad in der Warnzone.
- Fahren auf einer kurvenreichen Straße.
- Ein Fahrzeug, das von einer entfernten Spur zur benachbarten Spur wechselt.
- Das System empfängt Signalstörungen, z. B. von Radarsensoren eines anderen Fahrzeugs oder eine starke Funkwelle von einer Einrichtung in der Nähe.
- Die Heckstoßstange oder der Bereich um die Radarsensoren herum ist mit Schmutz, Schlamm, Schnee, Eis usw. bedeckt.
- Die Heckstoßstange oder der Bereich um die Radarsensoren herum wurde beschädigt oder verformt.
- Bei schlechtem Wetter (starker Regen, Schnee und Nebel).
- Enges Abbiegen oder Fahrt auf einer holprigen Straße, bei der sich das Fahrzeug zur Seite neigt.
- Ein Gegenstand, wie z. B. ein Fahrradträger, ist am Heck des Fahrzeugs befestigt.

Einstellen der Scheinwerferstreuerung

Ein Fahren mit Rechtslenker-Fahrzeugen bei Rechtsverkehr sowie mit Linkslenker-Fahrzeugen bei Linksverkehr führt dazu, dass Fahrer entgegenkommender Fahrzeuge geblendet werden. Es muss entweder die Streuerung der Scheinwerfer geändert oder Klebeband verwendet werden.

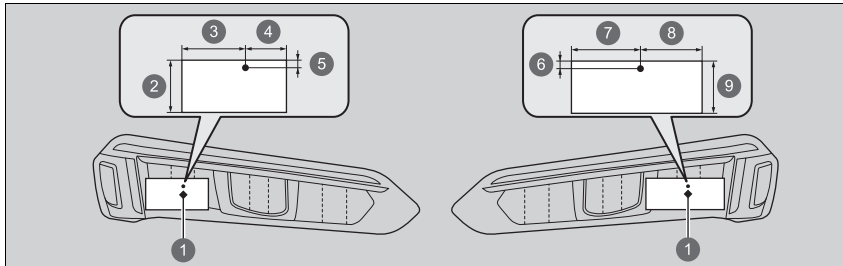

- | | |
|---------------|---------|
| ① Mittelpunkt | ⑥ 10 mm |
| ② 40 mm | ⑦ 52 mm |
| ③ 48 mm | ⑧ 48 mm |
| ④ 32 mm | ⑨ 40 mm |
| ⑤ 10 mm | |

1. Bereiten Sie zwei rechteckige Stücke Abdeckband vor, die je 40 mm breit und 100 mm² oder 80 mm¹ lang sind.
 - Verwenden Sie lichtdichtes Klebeband, beispielsweise abdichtendes, wasserfestes Vinyl.
2. Bringen Sie das Klebeband wie dargestellt am Scheinwerferglas an.

*1: Für den Scheinwerfer auf der Fahrerseite

*2: Für den Scheinwerfer auf der Beifahrerseite

► Einstellen der Scheinwerferstreuerung

Achten Sie darauf, dass das Klebeband nicht falsch angebracht wird. Eine falsche Streuerung der Scheinwerfer entspricht unter Umständen nicht den gesetzlichen Anforderungen Ihres Landes. Weitere Informationen hierzu erhalten Sie bei Ihrem Händler.

Unterstützt bei Funktionen wie Beschleunigen, Bremsen und Lenken, um die Belastung für den Fahrer zu verringern und Zusammenstöße zu vermeiden oder deren Schwere zu verringern.

Honda SENSING hat folgende Funktionen.

■ **Funktionen, die nicht mit einem Schalter aktiviert werden müssen:**

- Präventives Fahrerassistenzsystem (CMBS) ➤ S. 434
- Spurhalteassistent RDM (Road Departure Mitigation) ➤ S. 448
- Verkehrszeichenerkennung ➤ S. 487
- Fernlichtassistent ➤ S. 193
- Toter-Winkel-Assistent (Blind Spot Information)* ➤ S. 424
- Ausparkassistent* ➤ S. 513
- Einparkhilfe* ➤ S. 508
- Aufmerksamkeitsassistent ➤ S. 146

■ **Funktionen, die mit einem Schalter aktiviert werden müssen:**

- Adaptive Geschwindigkeitsregelung (ACC) ➤ S. 457
- Intelligenter Geschwindigkeitsbegrenzer ➤ S. 408
- Aktiver Spurhalteassistent (LKAS) ➤ S. 475

■ Bedienschalter für adaptive Geschwindigkeitsregelung (ACC)/ aktiven Spurhalteassistenten (LKAS)

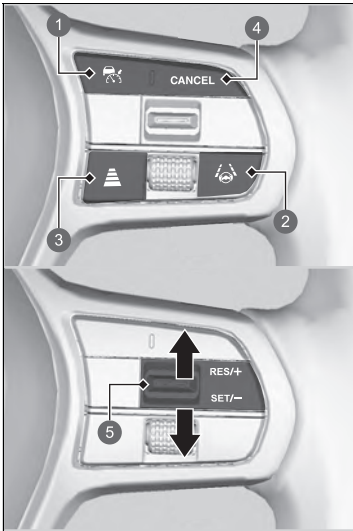

- 1** -Taste
Drücken Sie diese Taste, um den Standby-Modus für die adaptive Geschwindigkeitsregelung (ACC) zu aktivieren.
Oder drücken Sie diese Taste, um das System zu deaktivieren.
- 2** LKAS-Taste
Drücken Sie diese Taste, um den Standby-Modus für LKAS zu aktivieren oder um das System zu deaktivieren.
- 3** Abstandstaste
Drücken Sie diese Taste, um den Folgeabstand der ACC zu ändern.
- 4** CANCEL-Taste
Drücken Sie diese Taste, um die ACC abzubrechen.
- 5** RES/+ / SET/--Schalter
Drücken Sie den RES/+ / SET/--Schalter nach oben, um die ACC einzustellen oder wiederaufzunehmen oder die Fahrzeuggeschwindigkeit zu erhöhen.
Drücken Sie den RES/+ / SET/--Schalter nach unten, um die ACC einzustellen oder die Fahrzeuggeschwindigkeit zu verringern.

■ Anzeige im Instrument

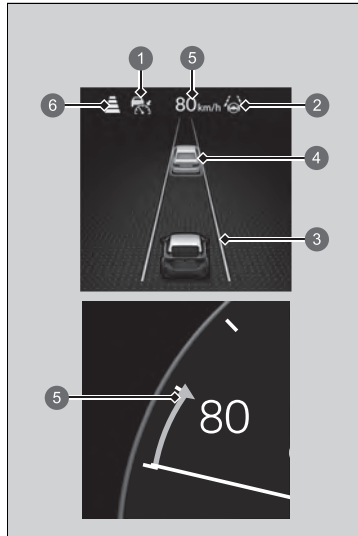

Sie können den aktuellen Status von ACC und LKAS sehen.

- ① Zeigt an, dass die ACC aktiviert werden kann.
 - Grün: Das System ist eingeschaltet.
 - Weiß: Das System ist im Standby-Modus.
 - Orange: Es liegt ein Problem mit dem System vor.
- ② Zeigt an, dass der LKAS aktiviert werden kann.
 - Grün: Das System ist eingeschaltet.
 - Weiß: Das System ist im Standby-Modus.
 - Orange: Es liegt ein Problem mit dem System vor.
- ③ Zeigt an, dass der aktive Spurhalteassistent (LKAS) aktiviert ist und ob Fahrspurlinien erkannt werden.
 - Grüne Linien: Das System ist eingeschaltet.
 - Weiße Linien: Es werden Fahrbahnlینien erkannt.
 - Gelbe Linie: Verlassen der Spur erkannt.
- ④ Zeigt an, ob ein vorausfahrendes Fahrzeug erkannt wird.

Wenn die +R-Anzeige nicht verwendet wird

- Steuerung durch Zielfahrzeug: Weiß und grün umrandet
 - Außerhalb der Steuerung durch Zielfahrzeug: Grau
- ⑤ Zeigt an, dass die ACC die eingestellte Fahrzeuggeschwindigkeit angibt.
 - ⑥ Zeigt an, dass die ACC den eingestellten Fahrzeugabstand angibt.
 - ⑦ Wenn die +R-Anzeige verwendet wird.

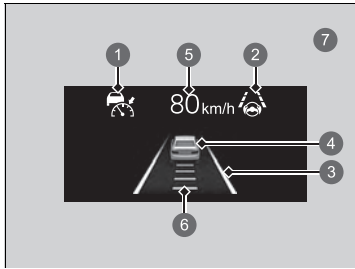

Präventives Fahrerassistenzsystem (CMBS)

Das System kann Ihnen helfen, wenn es erkennt, dass Ihr Fahrzeug mit einem vorausfahrenden Fahrzeug (einschließlich Motorräder), einem auf Sie zu kommenden Fahrzeug, einem sich von der Seite nähernden Fahrzeug, einem Fußgänger oder einem (in Bewegung befindlichen) Fahrradfahrer kollidieren könnte. Das CMBS warnt Sie, wenn ein potenzieller Zusammenstoß festgestellt wird, und hilft Ihnen, die Geschwindigkeit zu verringern, um Zusammenstöße zu vermeiden oder die Schwere des Zusammenstoßes zu verringern.

▶▶ Präventives Fahrerassistenzsystem (CMBS)

Wichtiger Sicherheitshinweis

Das CMBS dient dazu, die Schwere von unvermeidbaren Zusammenstößen zu verringern. Es verhindert weder den Zusammenstoß, noch stoppt es das Fahrzeug automatisch. Es liegt weiterhin in Ihrer Verantwortung, Bremspedal und Lenkrad den Umständen angemessen zu bedienen.

Das CMBS kann unter bestimmten Umständen möglicherweise nicht aktiviert werden oder ein vorausfahrendes Fahrzeug nicht erkennen:

☒ CMBS – Bedingungen und Einschränkungen S. 439

Hier finden Sie weitere Informationen zum Umgang mit der Weitwinkel-Frontkamera, mit der dieses System ausgestattet ist.

☒ Weitwinkel-Frontkamera S. 495

Im aktivierten Zustand funktioniert das CMBS auch dann weiter, wenn das Gaspedal nicht ganz durchgetreten wird. Tritt der Fahrer das Gaspedal jedoch ganz durch, wird die Funktion deaktiviert.

Wenn das präventive Fahrerassistenzsystem aktiviert wird, kann der Motor automatisch gestoppt werden. Starten Sie den Motor auf normale Weise, wenn der Motor abgestellt wird.

☒ Starten des Motors S. 379

Das präventive Fahrerassistenzsystem (CMBS) ist bei vollständig deaktiviertem Stabilisierungsprogramm (VSA) nicht aktiv.

■ Funktionsweise des Systems

Einsatzbereich

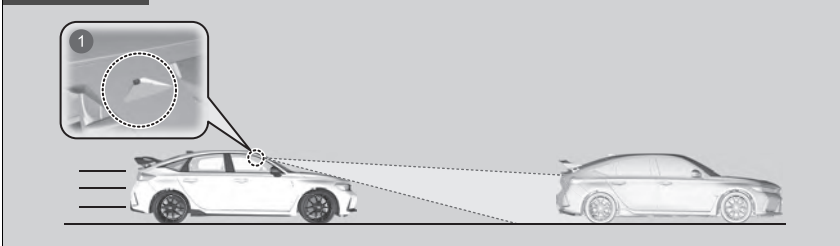

- 1 Die Weitwinkel-Frontkamera befindet sich hinter dem Rückspiegel.

Das System beginnt, die Straße zu überwachen, wenn Ihre Fahrzeuggeschwindigkeit ca. 5 km/h oder höher beträgt, und sucht nach Fahrzeugen (einschließlich Motorräder), Fußgängern und fahrenden Fahrrädern vor Ihnen.

Das CMBS wird in folgenden Fällen aktiviert:

- Die Geschwindigkeitsdifferenz zwischen Ihrem Fahrzeug und einem vor Ihnen erkannten Fahrzeug (einschließlich Motorrädern), Fußgänger oder fahrenden Fahrrad beträgt ca. 5 km/h oder mehr und es besteht die Gefahr eines Zusammenstoßes.
- Ihr Fahrzeug fährt mit ca. 30 km/h oder weniger und es besteht die Gefahr eines Frontalzusammenstoßes mit einem erkannten entgegenkommenden Fahrzeug (einschließlich Motorrädern), Fußgänger oder fahrenden Fahrrad, wenn Sie an einer Kreuzung links^{*1}/rechts^{*2} abbiegen.

*1: Linkslenker-Ausführung

*2: Rechtslenker-Ausführung

☒ Funktionsweise des Systems

Die Weitwinkel-Frontkamera im CMBS ermöglicht auch die Erkennung von Fußgängern.

Allerdings kann diese Funktion zur Fußgängererkennung unter bestimmten Bedingungen möglicherweise nicht aktiviert werden oder einen Fußgänger vor Ihrem Fahrzeug nicht erkennen.

Diese Bedingungen sind als Einschränkungen der Fußgängererkennung in der Liste aufgeführt.

☒ **CMBS – Bedingungen und Einschränkungen** S. 439

- Ihre Fahrzeuggeschwindigkeit liegt bei 100 km/h oder darunter, und das System ermittelt die Gefahr eines Zusammenstoßes mit:
 - Ein entgegenkommendes oder stehendes Fahrzeug wurde vor Ihnen erkannt.
 - Ein Fußgänger oder fahrendes Fahrrad wurde vor Ihnen erkannt.
 - Ein Fahrzeug, das sich vor Ihnen von der Seite nähert.

Wenn Ihr Fahrzeug anhält oder das System keinen potenziellen Zusammenstoß mehr erkennt, wird das CMBS abgebrochen.

Das CMBS kann auch abgebrochen werden, indem der Fahrer das Lenkrad und das Brems- oder Gaspedal betätigt, um eine Kollision zu vermeiden.

■ Bei Aktivierung des Systems

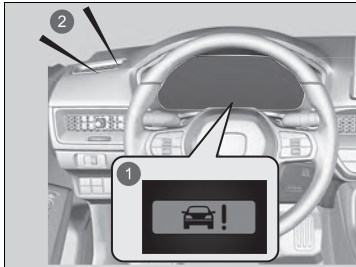

Das System gibt bei einer Kollisionsgefahr akustische und optische Warnsignale aus; sobald keine Kollisionsgefahr mehr besteht, wird der Alarm aufgehoben.

- Reagieren Sie angemessen, um einen Zusammenstoß zu vermeiden (durch Bremsen, Spurwechsel usw.).

- ① Optische Warnsignale
- ② Akustisches Warnsignal

Sie können festlegen, bei welchem Fahrzeugabstand (**Weit/Normal/Nah**) bei der ersten Zusammenstoßwarnstufe des Systems die Warnungen angezeigt werden.

➤ **Benutzerdefinierte Funktionen** S. 297

Alarmstufen bei Zusammenstoß

Das System hat drei Alarmstufen bei möglichen Zusammenstößen. Je nach Situation kann das CMBS einzelne Stufen überspringen, bevor die letzte Stufe initialisiert wird.

Abstand zwischen Fahrzeugen	CMBS		
	Die Sensoren erkennen ein Fahrzeug	Akustische und visuelle WARNUNGEN	Bremsen
Stufe eins 	Es besteht die Gefahr eines Zusammenstoßes mit dem vorausfahrenden Fahrzeug.	In der Einstellung Weit wird die visuelle und akustische Warnung schon bei größerem Fahrzeugabstand ausgelöst als in der Einstellung Normal . Bei Nah ist der Abstand geringer als bei Normal .	—
Stufe zwei 	Die Gefahr eines Zusammenstoßes ist größer, die Reaktionszeit geringer.	Warnanzeige und Warnton	Leicht betätigt
Stufe drei 	Das CMBS stellt fest, dass ein Zusammenstoß unvermeidbar ist.		Voll betätigt

- ① Ihr Fahrzeug
- ② Vorausfahrendes Fahrzeug
- ③ **Weit**
- ④ **Normal**
- ⑤ **Nah**

Fahren

■ CMBS Ein und Aus

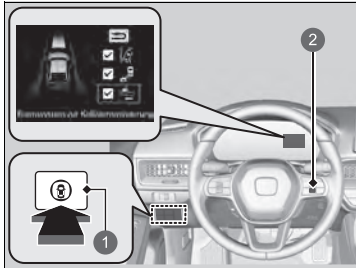

- ① Sicherheitsschalter
- ② Rechtes Auswahlrad

Wenn Sie das CMBS ein- und ausschalten, gehen Sie wie folgt vor:

1. Drücken Sie den Sicherheitsschalter.
2. Drehen Sie das linke Auswahlrad zum -Symbol und drücken Sie darauf.
 - ▶ Beim Ein- oder Ausschalten des Systems wird eine Meldung auf dem Fahrer-Informationssystem angezeigt.
 - ▶ Im Kästchen wird ein Häkchen angezeigt und die Farbe des -Symbols ändert sich in Grün, wenn das System eingeschaltet ist. Das Häkchen wird ausgeblendet und die Farbe des -Symbols ändert sich in Grau, wenn das System ausgeschaltet ist.

Das CMBS wird bei jedem Starten des Motors eingeschaltet, auch wenn das System bei der letzten Fahrt deaktiviert wurde.

☒ CMBS Ein und Aus

Das CMBS kann während der Fahrt nicht ausgeschaltet werden.

Unter bestimmten Bedingungen kann das CMBS automatisch abgeschaltet werden, wobei die Sicherheitsanzeige (orange) sowie die Anzeige (orange) des präventiven Fahrerassistenzsystems (CMBS) aufleuchten und aktiv bleiben.

☒ **CMBS – Bedingungen und Einschränkungen** S. 439

Das CMBS wird erst ca. 15 Sekunden nach dem Starten des Motors aktiviert.

Sie können den Inhalt der Sicherheitsanzeigen auch über das Fahrer-Informationssystem auswählen.

☒ **Fahrer-Informationssystem – rechter Bereich** S. 139

Die Anzeigen der adaptiven Geschwindigkeitsregelung (ACC), der Fahrstabilitätshilfe (VSA), des Reifendruck-/Druckverlust-Warnsystems und die Sicherheitsanzeige leuchten möglicherweise orange und zusammen mit einer Meldung in der Anzeige auf, wenn Sie den Betriebsmodus nach dem Wiederanschießen der Batterie einschalten. Fahren Sie eine kurze Strecke mit mehr als 20 km/h. Alle Anzeigen müssen erlöschen. Wenn nicht alle erlöschen, lassen Sie das Fahrzeug von einem Händler prüfen.

■ CMBS – Bedingungen und Einschränkungen

In den folgenden Situationen kann die Weitwinkel-Frontkamera Fahrzeuge, Fußgänger, Fahrräder oder Straßenbedingungen möglicherweise nicht korrekt erkennen, was zu einer Fehlfunktion des CMBS führen kann.

📷 **Weitwinkel-Frontkamera** S. 495

■ Umgebungsbedingungen

- Fahren bei schlechtem Wetter (Regen, Nebel, Schnee usw.).
- Plötzliche Wechsel zwischen Hell und Dunkel, z. B. Einfahren in bzw. Herausfahren aus einem Tunnel oder Schatten von Bäumen, Gebäuden usw.
- Objekte heben sich nur schwach vom Hintergrund ab.
- Sie fahren der niedrig stehenden Sonne entgegen (z. B. bei Sonnenaufgang oder -untergang).
- Starkes Licht wird auf Fahrzeuge (einschließlich Motorrädern), Fußgänger, Fahrräder oder Straßenoberflächen reflektiert.
- Objekte auf oder an der Fahrbahn werden als Fahrzeuge und Fußgänger fehlinterpretiert.
- Ein vorausfahrendes Fahrzeug spritzt Wasser oder wirbelt Schnee auf.
- Bei Nachtfahrten bzw. unter dunklen Bedingungen, z. B. Tunnel (aufgrund der schlechten Lichtverhältnisse werden Fahrzeuge [einschließlich Motorräder], Fußgänger oder in Bewegung befindliche Fahrräder möglicherweise nicht beleuchtet).

■ Straßenbedingungen

- Fahren auf verschneiten oder nassen Straßen (schlecht sichtbare Fahrbahnmarkierung, Fahrzeugsuren, Lichtreflexionen, Spritzwasser, starke Kontraste).
- Fahren auf kurvigen, gewundenen oder welligen Straßen.
- Bei Gefällestrecken oder bei der Annäherung an Straßenkuppen.
- Ihr Fahrzeug wird auf unebenen Straßenbelägen stark geschüttelt.

📷 CMBS – Bedingungen und Einschränkungen

Lassen Sie das Fahrzeug von einem Händler prüfen, wenn sich das System ungewöhnlich verhält (z. B. die Warnmeldung zu häufig angezeigt wird).

■ Fahrzeugbedingungen

- Es sind Schneeketten* montiert.
- Bei Nachtfahrten bzw. an dunklen Orten (z. B. Tunnel) mit ausgeschalteten Scheinwerfern.
- Die Weitwinkel-Frontkamera ist von Schmutz, Nebel, Regen, Schlamm, nassem Schnee, Dichtungen, Zubehör, Aufklebern oder Folie auf der Windschutzscheibe bedeckt.
- Die Windschutzscheibe ist innen beschlagen.
- An der Windschutzscheibe befinden sich Rückstände von den Scheibenwischern.
- Wenn die Beleuchtung aufgrund von Schmutz, der die Scheinwerferstreuscheiben bedeckt, schwach ist oder wenn die Sicht aufgrund einer falschen Scheinwerfereinstellung schlecht ist.
- Reifen oder Räder entsprechen nicht den Vorschriften (falsche Größe, unterschiedliche Größen oder Bauarten, falscher Reifendruck, Kompaktreserverad* usw.).
- Das Fahrzeug wird aufgrund von schwerem Gepäck im Gepäckraum oder auf den Rücksitzen geneigt.
- Die Aufhängung wurde verändert.
- Beim Fahren mit angezogener Feststellbremse.
- Die Kameransicht wird durch Wassertropfen aus der Scheibenwaschanlage oder durch die Scheibenwischerblätter blockiert.
- Der Betrieb des Fahrzeugs ist aufgrund einer rutschigen Fahrbahn usw. instabil.

■ **Beispiele für Einschränkungen bei der korrekten Erkennung der Weitwinkel-Frontkamera aufgrund des Zustands des vorausfahrenden Fahrzeugs, entgegenkommender Fahrzeuge, sich von der Seite nähernder Fahrzeuge, von Fußgängern oder fahrenden Fahrrädern**

- Der Abstand zwischen Ihrem Fahrzeug und dem vorausfahrenden Fahrzeug (einschließlich Motorrädern), entgegenkommenden Fahrzeug, sich von der Seite nähernden Fahrzeug, Fußgänger oder fahrenden Fahrrad vor Ihnen ist zu kurz.
- Das vorausfahrende Fahrzeug (einschließlich Motorrädern), entgegenkommende Fahrzeug, sich von der Seite nähernde Fahrzeug, der Fußgänger oder das in Bewegung befindliche Fahrrad schert plötzlich vor Ihnen ein oder springt vor Ihnen auf die Straße.
- Ein Fahrrad oder ein seitwärts ausgerichtetes Fahrzeug wird angehalten.
- Das entgegenkommende Fahrzeug oder das vorausfahrende Fahrzeug (einschließlich Motorrädern) ist seitwärts oder diagonal ausgerichtet.
- Wenn sich das vorausfahrende Fahrzeug (einschließlich Motorrädern), das entgegenkommende Fahrzeug, das sich von der Seite nähernde Fahrzeug, der Fußgänger oder das fahrende Fahrrad mit dem Hintergrund vermischt und das System diese nicht erkennt.
- Wenn sich mehrere Fußgänger in einer Gruppe vor Ihnen bewegen.
- Wenn sich mehrere Fahrräder in einer Gruppe vor Ihnen bewegen.
- Wenn ein Fußgänger oder ein fahrendes Fahrrad die Straße zu schnell überquert.
- Ein Fußgänger oder fahrendes Fahrrad nähert sich aus der entgegengesetzten Richtung.
- Die Scheinwerfer des Fahrzeugs vor Ihnen oder des entgegenkommenden Fahrzeugs leuchten nur auf einer Seite oder gar nicht, während die Umgebung dunkel ist.
- Wenn ein Teil eines Fußgängers (Kopf, Gliedmaßen usw.) durch Gepäck verdeckt wird.
- Bei gebückter Körperhaltung oder in Hockstellung eines Fußgängers oder wenn Fußgänger mit erhobenen Händen oder beim Laufen erkannt werden.
- Wenn der Fußgänger kleiner als ca. 1 Meter oder größer als ca. 2 Meter ist.
- Wenn der Fußgänger einen Kinderwagen oder ein Fahrrad schiebt.
- Ein Fahrzeug nähert sich diagonal von der Seite.

☒ Präventives Fahrerassistenzsystem (CMBS)

Stellen Sie sicher, dass alle Reifen die gleiche Größe, den gleichen Typ und die gleiche Marke aufweisen und gleichmäßig abgenutzt sind.

Wenn Sie Reifen verschiedener Größen, Typen, Marken oder Verschleißgrade verwenden, funktioniert das System möglicherweise nicht ordnungsgemäß.

Die Aufhängung darf nicht verändert werden. Eine Änderung der Fahrzeughöhe kann die ordnungsgemäße Funktion des Systems beeinträchtigen.

- Ein Fahrzeug mit einer besonderen Form (z. B. ein Tankwagen oder ein Lkw ohne Beladung) nähert sich von der Seite.
- Ein sich von der Seite näherndes Fahrzeug befährt eine Kurve oder einen Hügel.

■ Beispiele für andere Einschränkungen bei der Erkennung oder beim Systembetrieb

- Wenn es sich bei dem vorausfahrenden Fahrzeug (einschließlich Motorrädern) um ein kleines Motorrad, ein Motorrad mit Beiwagen, einen Rollstuhl oder ein anderes besonders geformtes Fahrzeug handelt.
- Wenn ein Fahrzeug hinten tiefer ist als vorn, z. B. Lkw, die keine Last tragen, oder ein schmales Fahrzeug.
- Wenn sich das vorausfahrende Fahrzeug (einschließlich Motorrädern), das entgegenkommende Fahrzeug, der Fußgänger oder das fahrende Fahrrad nicht vor dem Fahrzeug befinden.
- Der Geschwindigkeitsunterschied zwischen Ihrem und dem vorausfahrenden Fahrzeug (einschließlich Motorrädern), dem entgegenkommenden Fahrzeug, dem Fußgänger oder dem fahrenden Fahrrad ist erheblich.
- Die Geschwindigkeitsdifferenz zwischen Ihrem Fahrzeug und einem Fahrzeug, Fußgänger oder einem sich von der Seite nähernden, in Bewegung befindlichen Fahrrad ist sehr groß.
- Wenn das Fahrzeug (einschließlich Motorrädern) oder das fahrende Fahrrad vor Ihnen plötzlich abbremst.
- Wenn der Fahrer das Bremspedal und das Lenkrad betätigt, um eine Kollision zu vermeiden.
- Wenn Sie sich dem vorausfahrenden Fahrzeug (einschließlich Motorrädern), dem entgegenkommenden Fahrzeug, Fußgängern oder fahrenden Fahrrädern nähern, während Sie schnell beschleunigen oder das Lenkrad betätigen (außer beim Linksabbiegen*1/ Rechtsabbiegen*2 an einer Kreuzung usw.)*3.
- Wenn es sich bei dem fahrenden Fahrrad um ein Fahrrad in Kindergröße, ein Klapprad, ein Dreirad oder ein anderes Fahrrad mit kleinen Reifen oder ein langes Fahrrad wie ein Tandemrad handelt.
- Wenn die Weitwinkel-Frontkamera die Form des vorausfahrenden Fahrzeugs (einschließlich Motorrädern), des entgegenkommenden Fahrzeugs, des sich von der Seite nähernden Fahrzeugs, des Fußgängers oder des fahrenden Fahrrads nicht richtig erkennen kann.
- Wenn ein Fahrzeug (einschließlich Motorrädern) mit extrem hoher Mindestbodenfreiheit vorausfährt oder sich von der Seite nähert.

*1: Linkslenker-Ausführung

*2: Rechtslenker-Ausführung

*3: Wenn die Möglichkeit eines Frontalzusammenstoßes mit dem entgegenkommenden Fahrzeug beim Abbiegen nach links*1/rechts*2 besteht, wird das CMBS aktiviert. Es wird jedoch möglicherweise nicht aktiviert, wenn Sie das Lenkrad plötzlich drehen.

■ Automatische Abschaltung

Unter folgenden Bedingungen kann sich das CMBS automatisch abschalten, wobei die Sicherheitsanzeige (orange) sowie die Anzeige (orange) des präventiven Fahrerassistenzsystems (CMBS) aufleuchten und aktiv bleiben:

- Bei Geländefahrten oder Fahrten auf bergigen Straßen oder bei Fahrten in Kurven oder auf kurvenreichen Strecken über einen längeren Zeitraum hinweg.
- Fahren bei schlechtem Wetter (Regen, Nebel, Schnee usw.).
- Beim Fahren mit angezogener Feststellbremse.
- Die Temperatur der Weitwinkel-Frontkamera wird zu hoch.
- Die Weitwinkel-Frontkamera ist von Schmutz, Nebel, Regen, Schlamm, nassem Schnee, Dichtungen, Zubehör, Aufklebern oder Folie auf der Windschutzscheibe bedeckt.
- Wenn eine irreguläre Bereifung festgestellt wird (falsche Reifengröße, platter Reifen usw.).

Sobald die Ursache für die Abschaltung des CMBS nicht mehr vorliegt oder behoben ist (wenn beispielsweise eine Reinigung erfolgt ist) schaltet sich das System wieder ein.

■ Bei geringer Wahrscheinlichkeit eines Zusammenstoßes

Auch wenn die Gefahr eines Zusammenstoßes gering ist, kann das CMBS unter den folgenden Bedingungen aktiviert werden.

Außerdem kann das System aktiviert werden, wenn es die Möglichkeit eines Zusammenstoßes mit Fußgängern, Fahrrädern oder Fahrzeugen erkennt.

- Ihr Fahrzeug nähert sich einem anderen Fahrzeug, das links oder rechts abbiegt oder fährt daran vorbei.
- Ihr Fahrzeug nähert sich einem vorausfahrenden Fahrzeug, und Sie wechseln die Spur zum Überholen.

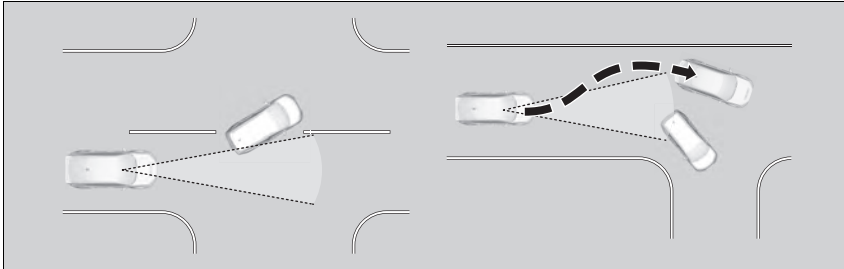

- Wenn sich Ihr Fahrzeug Fahrzeugen, Fußgängern oder Fahrrädern nähert.
- Wenn Fahrzeuge, Fußgänger oder Fahrräder vor Ihnen vorbeifahren.
- Wenn Sie mit hoher Geschwindigkeit unter einem niedrigen Bauwerk durchfahren oder durch ein enges Tor fahren.
- Wenn sich in einer Kurve Verkehrsschilder oder Bauwerke wie z. B. Schutzgeländer neben der Straße befinden.

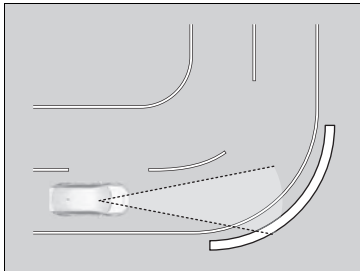

- Beim Durchfahren von Kurven kommt Ihr Fahrzeug an einen Punkt, an dem sich das entgegenkommende Fahrzeug direkt vor Ihnen befindet.

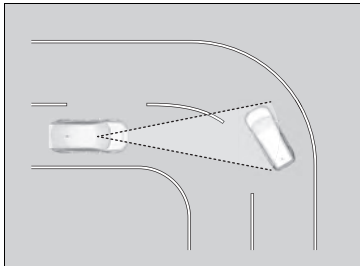

- Bei Annäherung an stehende Fahrzeuge oder Wände, z. B. beim Parken.

- Ein Fahrzeug nähert sich von der Seite, während es durch eine Kurve fährt.
- Sie fahren an einem Fahrzeug (einschließlich Motorräder), Fußgänger oder Fahrrad vorbei, das nach links oder rechts abbiegt.
- Sie fahren vor einem Fahrzeug (einschließlich Motorräder), Fußgänger oder Fahrrad vorbei, das sich von der Seite nähert.
- Ein Fahrzeug (einschließlich Motorräder), ein Fußgänger oder ein Fahrrad biegt nach links oder rechts ab, während es sich Ihrem Fahrzeug von der Seite nähert.
- Sie versuchen, vor einem Fahrzeug (einschließlich Motorräder) oder Fahrrad vorbeizufahren, während Sie links oder rechts abbiegen.
- Ein Fahrzeug (einschließlich Motorräder) oder Fahrrad versucht, vor Ihrem Fahrzeug vorbeizufahren, während Sie nach links oder rechts abbiegen.
- Ein Fahrzeug (einschließlich Motorräder), ein Fußgänger oder ein Fahrrad kreuzt den Weg Ihres Fahrzeugs und bleibt vor Ihnen stehen.
- Während Sie nach links oder rechts abbiegen, kreuzt ein Fußgänger den Weg Ihres Fahrzeugs und bleibt vor Ihnen stehen.
- Sie fahren dicht an der Seite eines auf der Straße geparkten Fahrzeugs vorbei.

Spurhalteassistent RDM (Road Departure Mitigation)

Warnt Sie und hilft Ihnen, wenn das System die Möglichkeit erkennt, dass Ihr Fahrzeug die erkannten Fahrbahnmarkierungen überquert oder sich der Außenkante der Fahrbahn (Gras- oder Kiesrand) oder einem erkannten entgegenkommenden Fahrzeug nähert.

Funktionsweise des Systems

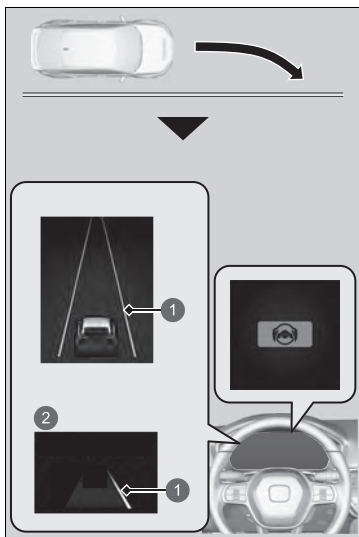

- 1 Gelbe Linie
- 2 Bei Verwendung der +R-Anzeige

Die Weitwinkel-Frontkamera hinter dem Rückspiegel überwacht die linke und rechte Fahrbahnmarkierung in Weiß oder Gelb, den Fahrbahnrand (begrenzt durch Gras oder Schotter) oder entgegenkommende Fahrzeuge. Wenn sich Ihr Fahrzeug einer erkannten Fahrbahnmarkierung, dem Fahrbahnrand (begrenzt durch Gras oder Schotter) oder erkannten entgegenkommenden Fahrzeugen nähert und die Blinker nicht betätigt wurden, wird das System aktiviert.

- ▶ Wenn das System die Fahrbahnmarkierungen (weiß oder gelb) nicht erkennen kann, wird keine Unterstützung bereitgestellt, um eine Kollision mit einem entgegenkommenden Fahrzeug zu verhindern.

Neben einem visuellen Alarm unterstützt das System Sie beim Lenken und warnt Sie mit schnellen Lenkradvibrationen, damit Sie in der erkannten Spur bleiben.

Benutzerdefinierte Funktionen S. 297

Als optischer Alarm wird auf dem Fahrer-Informationen-Display die Meldung  **Verlassen der Spur** angezeigt.

Spurhalteassistent RDM (Road Departure Mitigation)

Wichtiger Sicherheitshinweis

Wie alle Assistenzsysteme gelten auch für den Fahrbahnhalteassistenten gewisse Einschränkungen. Blindes Vertrauen in den Fahrbahnhalteassistenten kann zu einem Zusammenstoß führen. Für das Halten der eigenen Fahrspur unterwegs sind immer Sie selbst verantwortlich.

Der Spurhalteassistent (RDM) warnt Sie, wenn das System erkennt, dass Sie sich der äußeren Kante der Straße (Gras- oder Schotterrand), einem entgegenkommenden Fahrzeug oder einer anderen Spur nähern, ohne dass ein Blinker verwendet wird.

Der Spurhalteassistent (RDM) erkennt möglicherweise nicht alle Fahrbahnmarkierungen oder jede Fahrbahnabweichung. Das Fahrerassistenzsystem erkennt möglicherweise nicht, dass Sie sich dem Fahrbahnrand (begrenzt durch Gras oder Schotter) oder einem entgegenkommenden Fahrzeug nähern.

Je nach Wetter, Geschwindigkeit oder Straßenbedingungen kann Ihnen der Spurhalteassistent (RDM) möglicherweise nicht helfen.

Der Spurhalteassistent (RDM) wird erst ca. 15 Sekunden nach dem Starten des Motors aktiviert.

Hier finden Sie weitere Informationen zum Umgang mit der Kamera, mit der dieses System ausgestattet ist.

📷 **Weitwinkel-Frontkamera** S. 495

Das System deaktiviert die assistierenden Bewegungen, wenn Sie selbst am Lenkrad drehen, um ein Überfahren der erfassten Fahrbahnmarkierungen, eine Annäherung an den Fahrbahnrand (begrenzt durch Gras oder Schotter) oder einen Zusammenstoß mit einem entgegenkommenden Fahrzeug zu vermeiden.

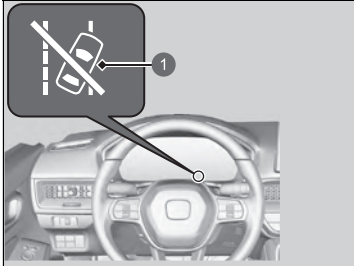

1 Auto Off-Anzeige Lenkhilfe des Spurhalteassistenten

Wenn das System mehrmals ohne Reaktion des Fahrers eingreifen muss, gibt es einen Warnton aus. Danach leuchtet die Auto Off-Anzeige der Lenkhilfe des Spurhalteassistenten auf, die Lenkhilfe des Spurhalteassistenten wird vorübergehend angehalten und das System gibt nur den Warnton aus.

Nach einigen Minuten erlischt die Auto Off-Anzeige der Lenkhilfe des Spurhalteassistenten und der Spurhalteassistent (RDM) wird wieder vollständig aktiviert.

▶▶ Spurhalteassistent RDM (Road Departure Mitigation)

Unter folgenden Bedingungen funktioniert der Fahrbahnhalteassistent möglicherweise nicht ordnungsgemäß:

▶ Spurhalteassistent RDM (Road Departure Mitigation) – Bedingungen und Einschränkungen S. 453

Der Spurhalteassistent (RDM) funktioniert bei vollständig deaktivierter Fahrstabilitätshilfe (VSA) nicht.

In bestimmten Situationen sind die Funktionen des Spurhalteassistenten (RDM) aufgrund Ihrer Fahrweise oder durch den Zustand der Fahrbahndecke für Sie nicht spürbar.

Sie können die Einstellung des Spurhalteassistenten (RDM) ändern.

Wenn der LKAS deaktiviert ist, wird möglicherweise die folgende Meldung angezeigt, wenn das System erkennt, dass Ihr Fahrzeug möglicherweise die erfassten Fahrbahnmarkierungen oder den Fahrbahnrand (begrenzt durch Gras oder Schotter) unbeabsichtigt überfahren oder mit einem entgegenkommenden Fahrzeug zusammenstoßen könnte.

▶ Benutzerdefinierte Funktionen S. 297

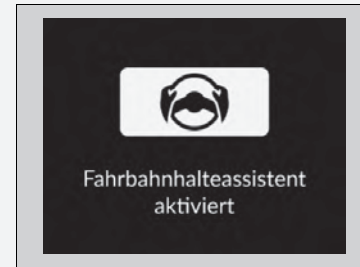



- 1 Auto Off-Anzeige Lenkhilfe des Spurhalteassistenten

■ So schaltet sich das System ein

Das System wird aktiviert, wenn alle nachfolgenden Bedingungen vorliegen:

- Die Fahrbahnmarkierungen sind weiß (gelb).
Die Fahrzeuggeschwindigkeit beträgt ca. 72 bis 180 km/h.
 - ▶ Wenn Ihnen Fahrzeuge entgegenkommen.
Die Fahrzeuggeschwindigkeit beträgt ca. 30 bis 180 km/h.
- Der Fahrbahnrand ist durch Gras oder Schotter begrenzt.
Die Fahrzeuggeschwindigkeit beträgt ca. 30 bis 180 km/h.
- Das Fahrzeug fährt auf einer geraden oder nur leicht kurvigen Straße.
- Die Blinker sind ausgeschaltet.
- Das System erkennt, dass der Fahrer nicht aktiv beschleunigt, bremst oder lenkt.

☒ So schaltet sich das System ein

Der Spurhalteassistent kann sich automatisch abschalten und die Sicherheitsanzeige (orange) sowie die Anzeige des Spurhalteassistenten (orange) leuchten durchgehend.

☒ Anzeigen S. 98

Die Funktion des Spurhalteassistenten RDM (Road Departure Mitigation) kann beeinträchtigt werden, wenn das Fahrzeug:

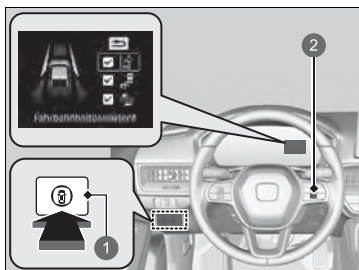

- Weit innen eine Kurve durchfährt oder außerhalb der Spur fährt
- In einer schmalen Fahrspur fährt

■ Spurhalteassistenten RDM (Road Departure Mitigation) ein- und ausschalten



- 1 Sicherheitsschalter
- 2 Rechtes Auswahlrad

Wenn Sie den Spurhalteassistenten ein- und ausschalten, gehen Sie wie folgt vor:

1. Drücken Sie den Sicherheitsschalter.
2. Drehen Sie das rechte Auswahlrad zum -Symbol und drücken Sie darauf.
 - ▶ Beim Ein- oder Ausschalten des Systems wird eine Meldung auf dem Fahrer-Informationsdisplay angezeigt.
 - ▶ Im Kästchen wird ein Häkchen angezeigt und die Farbe des -Symbols ändert sich in Grün, wenn das System eingeschaltet ist. Das Häkchen wird ausgeblendet und die Farbe des -Symbols ändert sich in Grau, wenn das System ausgeschaltet ist.

Der Spurhalteassistent (RDM) wird bei jedem Starten des Motors eingeschaltet, auch wenn er bei der letzten Fahrt deaktiviert wurde.

☒ Spurhalteassistenten RDM (Road Departure Mitigation) ein- und ausschalten

Sie können den Inhalt der Sicherheitsanzeigen auch über das Fahrer-Informationsdisplay auswählen.

☒ Fahrer-Informationsdisplay – rechter Bereich S. 139

Die Anzeigen der adaptiven Geschwindigkeitsregelung (ACC), der Fahrstabilitätshilfe (VSA), des Reifendruck-/ Druckverlust-Warnsystems und die Sicherheitsanzeige leuchten möglicherweise orange und zusammen mit einer Meldung in der Anzeige auf, wenn Sie den Betriebsmodus nach dem Wiederanschließen der Batterie einschalten. Fahren Sie eine kurze Strecke mit mehr als 20 km/h. Alle Anzeigen müssen erlöschen. Wenn nicht alle erlöschen, lassen Sie das Fahrzeug von einem Händler prüfen.

■ Spurhalteassistent RDM (Road Departure Mitigation) – Bedingungen und Einschränkungen

Das System kann die Fahrbahnmarkierungen (wenn diese weiß oder gelb sind), den Fahrbahnrand (begrenzt durch Gras oder Kies) oder entgegenkommende Fahrzeuge unter bestimmten Bedingungen möglicherweise nicht korrekt erkennen. Einige Beispiele für solche Bedingungen sind im Folgenden aufgelistet.

■ Umgebungsbedingungen

- Die Fahrbahnmarkierungen heben sich nur schwach von der Fahrbahnoberfläche ab.
- Fahren bei schlechtem Wetter (Regen, Nebel, Schnee usw.).
- Fahren auf einer verschneiten oder nassen Straße.
- Sie fahren der niedrig stehenden Sonne entgegen (z. B. bei Sonnenaufgang oder -untergang).
- Schatten benachbarter Objekte (Bäume, Gebäude, Schutzgeländer, Fahrzeuge usw.) verlaufen parallel zu weißen (oder gelben) Linien.
- Plötzliche Wechsel zwischen Hell und Dunkel, z. B. Einfahren in bzw. Herausfahren aus einem Tunnel oder Schatten von Bäumen, Gebäuden usw.
- Die Fahrbahn reflektiert helles Licht.
- Bei Nachtfahrten bzw. unter dunklen Bedingungen, z. B. Tunnel (aufgrund der schlechten Lichtverhältnisse werden die Fahrbahnmarkierungen, die Straßenoberfläche oder entgegenkommende Fahrzeuge nicht beleuchtet).
- Der Abstand zwischen Ihrem Fahrzeug und dem vorausfahrenden Fahrzeug ist zu gering und die Fahrbahnlinien und die Fahrbahndecke sind nicht sichtbar.
- Die Außenkante der Straße wird durch andere Objekte oder Materialien als Gras oder Schotter begrenzt.

■ Straßenbedingungen

- Das Fahrzeug befindet sich auf einer Fahrbahn mit temporären Fahrbahnmarkierungen.
- Auf der Fahrbahn befinden sich aufgrund von Straßenbauarbeiten oder veralteten Markierungen mehrere, unterschiedliche oder verblasste Fahrbahnmarkierungen.
- Die Fahrbahn weist zusammenlaufende, getrennte oder sich schneidende Markierungen auf (an einer Kreuzung oder einem Überweg).
- Die Fahrbahnmarkierungen sind sehr schmal, breit oder unregelmäßig.
- Ein Teil der Fahrbahnmarkierungen wird von einem Objekt, z. B. einem Fahrzeug, verdeckt.
- Bei Gefällestecken oder bei der Annäherung an Straßenkuppen.
- Ihr Fahrzeug wird auf unebenen Straßenbelägen stark geschüttelt.
- Wenn Gegenstände auf der Straße (Bordstein, Leitplanke, Pylonen usw.) als weiße (oder gelbe) Linien erkannt werden.
- Fahren auf Feldwegen oder nicht geteerten oder holprigen Straßen.
- Auf Straßen mit doppelter Fahrbahnmarkierung.
- Fahren auf verschneiter oder rutschiger Fahrbahn.
- Durchfahren einer Kreuzung.
- Der Straßenbelag ist aufgrund von Schnee oder Pfützen nur teilweise sichtbar.
- Fahren auf unbefestigten oder zerfurchten Straßen.
- Weiße (oder gelbe) Linien werden aufgrund von Straßenbedingungen wie Kurven, geschwängelter Fahrbahn oder Hügeln nicht korrekt erkannt.

■ Fahrzeugbedingungen

- Wenn die Beleuchtung aufgrund von Schmutz, der die Scheinwerferstreuscheiben bedeckt, schwach ist oder wenn die Sicht aufgrund einer falschen Scheinwerfereinstellung schlecht ist.
- Die Vorderseite der Kamera ist von Schmutz, Nebel, Regen, Schlamm, nassem Schnee, Dichtungen, Zubehör, Aufklebern oder Folie auf der Windschutzscheibe bedeckt.
- Bei Nachtfahrten bzw. an dunklen Orten (z. B. Tunnel) mit ausgeschalteten Scheinwerfern.
- Wenn der Fahrer das Bremspedal und das Lenkrad betätigt.
- An der Windschutzscheibe befinden sich Rückstände von den Scheibenwischern.
- Reifen oder Räder entsprechen nicht den Vorschriften (falsche Größe, unterschiedliche Größen oder Bauarten, falscher Reifendruck, Kompaktreserverad* usw.).
- Das Fahrzeug neigt sich aufgrund von schwerem Gepäck im Gepäckraum oder auf den Rücksitzen.
- Es sind Schneeketten* montiert.
- Die Aufhängung wurde verändert.

■ Beispiele für Einschränkungen der Erkennung aufgrund des Zustands entgegenkommender Fahrzeuge

- Das entgegenkommende Fahrzeug oder das vorausfahrende Fahrzeug ist seitwärts ausgerichtet.
- Das entgegenkommende Fahrzeug taucht plötzlich vor Ihnen auf.
- Wenn sich das entgegenkommende Fahrzeug mit dem Hintergrund vermischt und das System es deshalb nicht erkennt.
- Die Scheinwerfer eines entgegenkommenden Fahrzeugs leuchten nur auf einer Seite oder gar nicht, während die Umgebung dunkel ist.
- Der Abstand zwischen Ihrem Fahrzeug und dem entgegenkommenden Fahrzeug ist zu gering.
- Ein Teil des entgegenkommenden Fahrzeugs ist aufgrund des vorausfahrenden Fahrzeugs nicht sichtbar.
- Es gibt mehrere entgegenkommende Fahrspuren oder Abbiegespuren.
- Das Fahrzeug auf der angrenzenden Fahrspur ist geparkt oder fährt extrem langsam.

* Nicht bei allen Modellen verfügbar

■ **Beispiele für andere Einschränkungen bei der Erkennung oder beim Systembetrieb**

- Wenn das entgegenkommende Fahrzeug eine besondere Form hat.
- Wenn die Kamera die Form des entgegenkommenden Fahrzeugs nicht richtig erkennen kann.

■ **Bei geringer Wahrscheinlichkeit eines Zusammenstoßes**

Der Spurhalteassistent (RDM) kann unter den folgenden Bedingungen aktiviert werden.

- Beim Durchfahren von Kurven kommt Ihr Fahrzeug an einen Punkt, an dem sich ein entgegenkommendes Fahrzeug direkt vor Ihnen befindet.

Adaptive Geschwindigkeitsregelung (ACC)

Hält die Fahrzeuggeschwindigkeit konstant und hält einen festen Abstand zum vorausfahrenden Fahrzeug ein, ohne dass Sie das Brems- oder Gaspedal betätigen müssen. Wenn die ACC Ihr Fahrzeug durch Betätigung der Bremsen abbremst, leuchten die Bremslichter auf.

Einsatzbereich

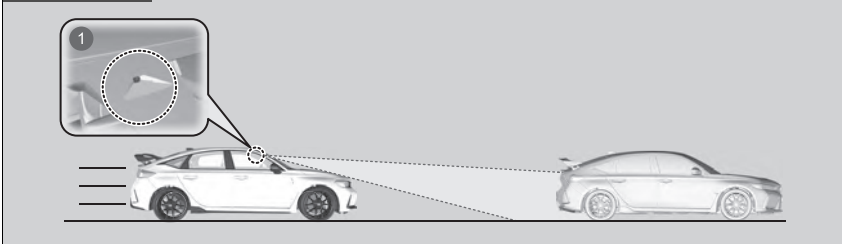

- 1 Die Weitwinkel-Frontkamera befindet sich hinter dem Rückspiegel.
- Fahrzeuggeschwindigkeit für die adaptive Geschwindigkeitsregelung (ACC): Gewünschte Geschwindigkeit in einem Bereich über ca. 30 km/h.
- Schaltposition für die adaptive Geschwindigkeitsregelung (ACC): **2** oder höher.

Adaptive Geschwindigkeitsregelung (ACC)

⚠ WARNUNG

Die unsachgemäße Verwendung der ACC kann Unfälle verursachen. Verwenden Sie die ACC nur bei guten Straßen- und Wetterbedingungen auf Autobahnen.

⚠ WARNUNG

Die ACC-Funktion verfügt nur über eine begrenzte Bremskraft. Wenn die Fahrzeuggeschwindigkeit unter 25 km/h sinkt, schaltet sich die ACC automatisch ab und löst keine eigenständigen Bremsmanöver mehr aus. Bei entsprechenden Verkehrsbedingungen sollten Sie immer bremsbereit sein.

Wichtiger Hinweis

Wie für jedes System bestehen auch für die ACC Grenzwerte. Betätigen Sie bei Bedarf das Bremspedal und halten Sie stets ausreichend Sicherheitsabstand zu anderen Fahrzeugen ein.

Hier finden Sie weitere Informationen zum Umgang mit der Kamera, mit der dieses System ausgestattet ist.

➤ **Weitwinkel-Frontkamera** S. 495

■ Aktivierung des Systems

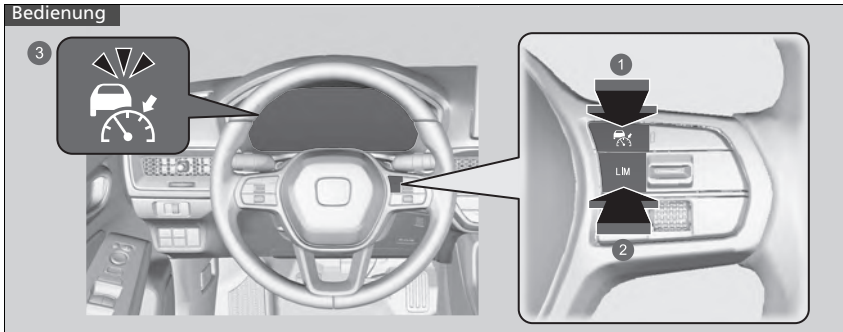

- 1** -Taste
Drücken Sie die -Taste am Lenkrad.
- 2** **LIM**-Taste
Wenn eine andere Anzeige angezeigt wird, drücken Sie die **LIM**-Taste, um die Anzeige der adaptiven Geschwindigkeitsregelung aufzurufen.
- 3** **(weiß) leuchtet im Instrument.**
ACC ist einsatzbereit.

▶ Adaptive Geschwindigkeitsregelung (ACC)

Die ACC funktioniert unter bestimmten Bedingungen möglicherweise nicht ordnungsgemäß.

▶ **ACC – Bedingungen und Einschränkungen** S. 465

Wenn die ACC nicht verwendet wird: Die adaptive Geschwindigkeitsregelung wird durch Drücken der -Taste abgeschaltet.

Verwenden Sie die ACC unter den folgenden Bedingungen nicht:

- Auf Straßen mit häufigem Spurwechsel oder kontinuierlichem Stop-and-Go-Verkehr kann die adaptive Geschwindigkeitsregelung keinen angemessenen Abstand zwischen Ihrem Fahrzeug und dem vorausfahrenden Fahrzeug einhalten.
- Auf Straßen mit scharfen Kurven.
- Auf Straßen mit Mautsystemen oder anderen Objekten zwischen Fahrspuren oder in Parkbereichen oder in Einrichtungen mit Drive-in-Zugang.
- Bei schlechtem Wetter (Regen, Nebel, Schnee usw.) kann die adaptive Geschwindigkeitsregelung den Abstand zwischen Ihrem Fahrzeug und dem vorausfahrenden Fahrzeug möglicherweise nicht erkennen.
- Auf rutschigen oder vereisten Straßen. Die Räder können durchdrehen und Ihr Fahrzeug kann außer Kontrolle geraten.
- Auf Straßen mit steilen Steigungen oder starkem Gefälle.
- Auf Straßen mit wellenförmigen Hügeln.

So wird die Fahrzeuggeschwindigkeit eingestellt

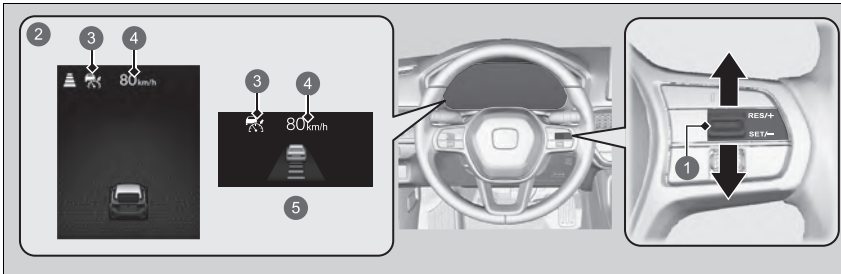

- 1 **RES/+SET/--**-Schalter
Nach oben oder unten
- 2 Ein, wenn die ACC startet
- 3  (Grün)
- 4 Fahrzeuggeschwindigkeit einstellen (weiß)
- 5 Bei Verwendung der **+R**-Anzeige

Nehmen Sie den Fuß vom Pedal und drücken Sie bei Erreichen der gewünschten Geschwindigkeit den **SET/--RES/+**-Schalter nach oben oder unten. Sobald Sie die Taste loslassen, wird die Geschwindigkeit eingestellt und die ACC aktiviert.

Adaptive Geschwindigkeitsregelung (ACC)

Die Anzeigen der adaptiven Geschwindigkeitsregelung (ACC), der Fahrstabilitätshilfe (VSA), des Reifendruck-/Druckverlust-Warnsystems und die Sicherheitsanzeige leuchten möglicherweise orange und zusammen mit einer Meldung in der Anzeige auf, wenn Sie den Betriebsmodus nach dem Wiederanschließen der Batterie einschalten. Fahren Sie eine kurze Strecke mit mehr als 20 km/h. Alle Anzeigen müssen erlöschen. Wenn nicht alle erlöschen, lassen Sie das Fahrzeug von einem Händler prüfen.

Wenn Sie das Stabilisierungsprogramm (VSA) vollständig deaktivieren, können Sie auch die adaptive Geschwindigkeitsregelung (ACC) nicht mehr verwenden.

Die angezeigte Einheit der eingestellten Geschwindigkeit auf dem Audio-/Informationsbildschirm kann zwischen km/h und mph umgeschaltet werden.

➤ **Benutzerdefinierte Funktionen** S. 297

Wenn Sie die ACC verwenden, ist auch die Unterstützungsfunktion für den Geradeauslauf aktiviert (eine Funktion der elektrisch unterstützten Servolenkung).

Indem sie der Lenkung ermöglicht, natürlich bedingten Lenkzug zu kompensieren, erleichtert die Unterstützungsfunktion für den Geradeauslauf es Ihnen, auf gerader Strecke die Spur zu halten.

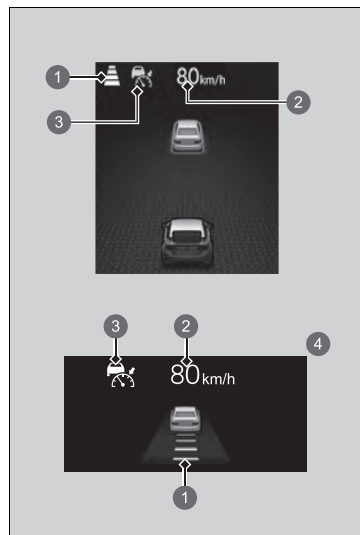

Bei aktivierter ACC werden auf der Anzeige das Fahrzeugsymbol, die Abstandsbalken und die eingestellte Geschwindigkeit angezeigt.

- 1 Fahrzeugabstand einstellen
- 2 Fahrzeuggeschwindigkeit einstellen
- 3  (Grün)
- 4 Bei Verwendung der **+R**-Anzeige

In Betrieb

Vorausfahrendes Fahrzeug

Die ACC überwacht, ob ein Fahrzeug vor Ihnen in den ACC-Bereich gelangt. Wird ein solches Fahrzeug erkannt, sorgt die ACC dafür, dass die eingestellte Geschwindigkeit Ihres Fahrzeugs beibehalten bzw. verringert wird, um den festgelegten Sicherheitsabstand zum vorausfahrenden Fahrzeug einzuhalten.

📄 So wird der Folgeabstand eingestellt und geändert S. 470

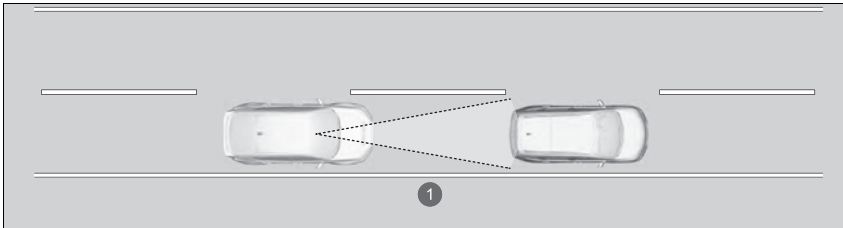

① ACC-Bereich: 120 m

In Betrieb

Wenn das vorausfahrende Fahrzeug abrupt langsamer wird oder ein anderes Fahrzeug unmittelbar vor Ihnen einschert, ertönt ein Warnton und auf dem Fahrer-Informationssystem wird eine Warnmeldung angezeigt.

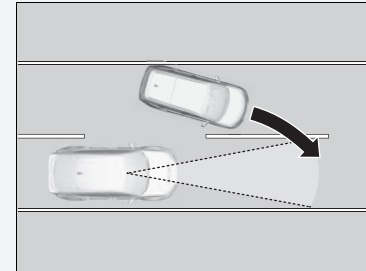

Betätigen Sie das Bremspedal und halten Sie ausreichend Sicherheitsabstand zum vorausfahrenden Fahrzeug ein.

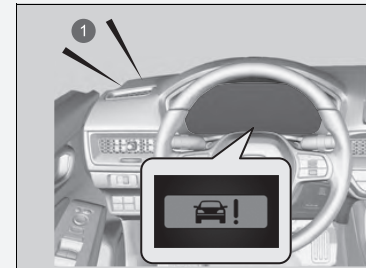

① Akustisches Warnsignal

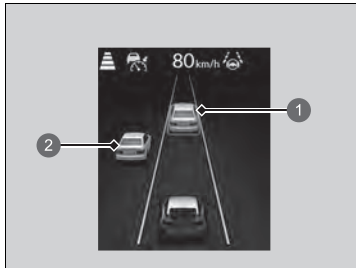

Wenn vor Ihnen ein Fahrzeug einschert, das langsamer ist als die eingestellte Geschwindigkeit und von der Kamera erfasst wird, verlangsamt sich Ihr Fahrzeug.

- ① Steuerung durch Zielfahrzeug
- ② Außerhalb der Steuerung durch Zielfahrzeug

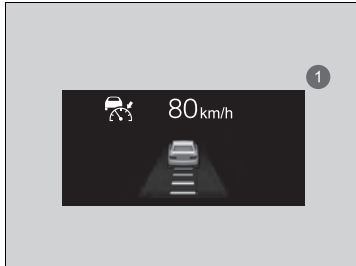

- ① Bei Verwendung der **+R**-Anzeige

Im Instrument wird ein Fahrzeugsymbol angezeigt.

Wenn die **+R**-Anzeige nicht verwendet wird:

Steuerung durch Zielfahrzeug: Weiß und grün umrandet

Außerhalb der Steuerung durch Zielfahrzeug: Grau

■ Kein vorausfahrendes Fahrzeug

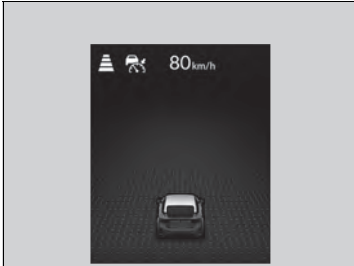

Ihr Fahrzeug hält die eingestellte Geschwindigkeit konstant, ohne dass Sie das Brems- oder Gaspedal betätigen müssen.

Wenn zuvor ein vorausfahrendes Fahrzeug erkannt wurde, aufgrund dessen Ihr Fahrzeug die eingestellte Geschwindigkeit nicht einhalten konnte, beschleunigt die ACC auf die eingestellte Geschwindigkeit und hält diese dann konstant.

Beim Bergabfahren an steilen Hängen verhindert die ACC eine übermäßige Beschleunigung, um die eingestellte Geschwindigkeit beizubehalten. Die Fahrgeschwindigkeit kann jedoch höher sein als die eingestellte Geschwindigkeit.

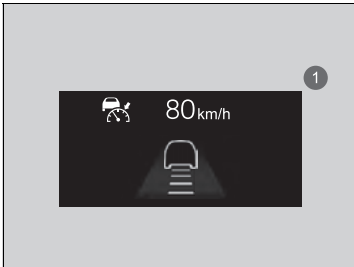

① Bei Verwendung der **+R**-Anzeige

Ein Fahrzeugsymbol mit Konturlinie wird auf dem Instrument angezeigt.

☞ In Betrieb

Selbst bei geringem Abstand zum vorausfahrenden Fahrzeug ist es unter folgenden Umständen möglich, dass die ACC beschleunigt:

- Das vorausfahrende Fahrzeug hat mindestens dieselbe Geschwindigkeit wie Ihr Fahrzeug.
- Ein direkt vor Ihnen einsicherendes Fahrzeug fährt schneller als Sie und vergrößert daher den Abstand zu Ihnen.

Sie können das System auch so einstellen, dass der Warnton ertönt, wenn ein vorausfahrendes Fahrzeug in den ACC-Bereich gelangt und diesen wieder verlässt. Das System kann auf Wunsch einen Warnton abgeben, wenn ein Fahrzeug erkannt wird.

☞ **Benutzerdefinierte Funktionen** S. 297

Einschränkungen

Möglicherweise müssen Sie die Bremse betätigen, um bei aktivierter ACC einen sicheren Abstand einzuhalten. Außerdem funktioniert das System unter bestimmten Bedingungen möglicherweise nicht ordnungsgemäß.

☞ **ACC – Bedingungen und Einschränkungen**
S. 465

■ Bei Betätigen des Gaspedals

Die Fahrzeuggeschwindigkeit lässt sich vorübergehend erhöhen. In diesem Fall gibt es kein hörbares oder sichtbares Signal, selbst wenn sich ein Fahrzeug im ACC-Bereich befindet. Die ACC bleibt aktiviert, bis sie deaktiviert wird. Sobald Sie das Gaspedal loslassen, nimmt das System die eingestellte Geschwindigkeit wieder auf. Es kann vorkommen, dass die Fahrgeschwindigkeit sinkt, wenn das Gaspedal leicht betätigt wird.

☒ In Betrieb

- Die ACC kann den Abstand zwischen Ihrem Fahrzeug und dem Fahrzeug auf der angrenzenden Fahrspur oder in der Nähe Ihres Fahrzeugs abhängig von den Straßenbedingungen (z. B. Kurven) oder vom Fahrzeugzustand (z. B. Betätigung des Lenkrads oder Position des Fahrzeugs auf der Fahrspur) vorübergehend regulieren.

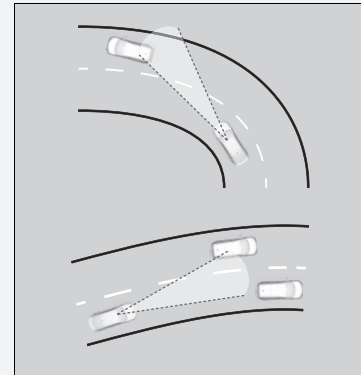

- Wenn sich das vorausfahrende Fahrzeug entfernt, z. B. beim Einfahren in eine Kreuzung oder auf einen Rastplatz, kann die ACC den eingestellten Folgeabstand für kurze Zeit beibehalten.

■ ACC – Bedingungen und Einschränkungen

Das System schaltet sich unter bestimmten Bedingungen automatisch ab. Einige Beispiele für solche Bedingungen sind im Folgenden aufgelistet. Unter anderen Bedingungen können einige ACC-Funktionen eventuell nur eingeschränkt genutzt werden.

📷 **Weitwinkel-Frontkamera** S. 495

■ Umgebungsbedingungen

- Fahren bei schlechtem Wetter (Regen, Nebel, Schnee usw.).
- Plötzliche Wechsel zwischen Hell und Dunkel, z. B. Einfahren in bzw. Herausfahren aus einem Tunnel oder Schatten von Bäumen, Gebäuden usw.
- Starkes Licht wird auf Fahrzeuge oder Straßenoberflächen reflektiert.
- Ein vorausfahrendes Fahrzeug spritzt Wasser oder wirbelt Schnee auf.
- Bei Nachtfahrten bzw. unter dunklen Bedingungen, z. B. Tunnel (aufgrund der schlechten Lichtverhältnisse wird möglicherweise nicht das gesamte Fahrzeug beleuchtet).
- Sie fahren der niedrig stehenden Sonne entgegen (z. B. bei Sonnenaufgang oder -untergang).

■ Straßenbedingungen

- Fahren auf kurvigen, gewundenen, welligen oder schrägen Straßen.

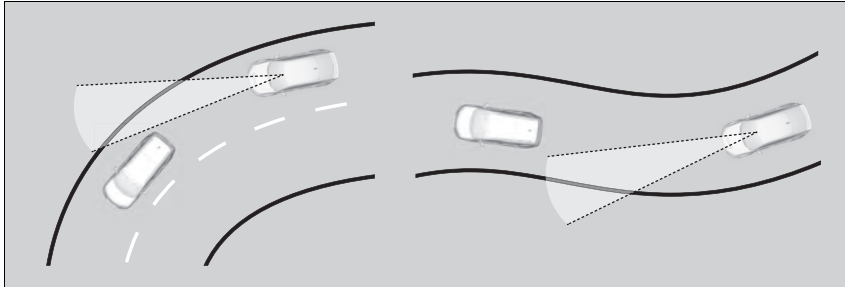

- Fahren auf zerfurchten Straßen (verschneite oder unbefestigte Straßen usw.).
- Auf der Straßenoberfläche befinden sich Pfützen oder ein Wasserfilm.
- Ihr Fahrzeug wird auf unebenen Straßenbelägen stark geschüttelt.

■ Fahrzeugbedingungen

- Das Fahrzeug wird aufgrund von schwerem Gepäck im Gepäckraum oder auf den Rücksitzen geneigt.
- Es sind Schneeketten* montiert.
- Die Vorderseite der Kamera ist von Schmutz, Nebel, Regen, Schlamm, nassem Schnee, Dichtungen, Zubehör, Aufklebern oder Folie auf der Windschutzscheibe bedeckt.
- Bei Nachtfahrten bzw. an dunklen Orten (z. B. Tunnel) mit ausgeschalteten Scheinwerfern.
- An der Windschutzscheibe befinden sich Rückstände von den Scheibenwischern.
- Wenn die Beleuchtung aufgrund von Schmutz, der die Scheinwerferstreuscheiben bedeckt, schwach ist oder wenn die Sicht aufgrund einer falschen Scheinwerfereinstellung schlecht ist.
- Reifen oder Räder entsprechen nicht den Vorschriften (falsche Größe, unterschiedliche Größen oder Bauarten, falscher Reifendruck, Kompaktreserverad* usw.).
- Die Aufhängung wurde verändert.

■ Beispiele für Bedingungen, unter denen die Kamera das vorausfahrende Fahrzeug möglicherweise nicht richtig erkennt

- Ein Fahrzeug kreuzt plötzlich Ihre Fahrspur.
- Der Abstand zwischen Ihrem und dem vorausfahrenden Fahrzeug ist zu gering.
- Wenn sich das vorausfahrende Fahrzeug mit dem Hintergrund vermischt und das System es deshalb nicht erkennt.
- Die Scheinwerfer des Fahrzeugs vor Ihnen leuchten nur auf einer Seite oder gar nicht, während die Umgebung dunkel ist.

■ Beispiele für Bedingungen, unter denen das System möglicherweise nicht ordnungsgemäß funktioniert

- Ein vorausfahrendes Fahrzeug hält an und der Geschwindigkeitsunterschied zwischen Ihrem und dem vorausfahrenden Fahrzeug ist erheblich.
- Wenn das Fahrzeug vor Ihnen plötzlich abbremst.
- Wenn ein vorausfahrendes Fahrzeug besonders geformt ist.
- Wenn ein Fahrzeug hinten tiefer ist als vorn, z. B. Lkw, die keine Last tragen, oder ein schmales Fahrzeug.

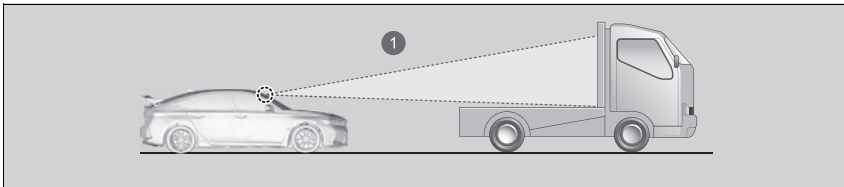

1 Die Kamera erkennt den oberen Teil eines leeren Lastfahrzeugs.

- Wenn Ihr Fahrzeug oder das Fahrzeug vor Ihnen auf dem Rand der Fahrspur fährt.
- Wenn das vorausfahrende Fahrzeug ein schmales Fahrzeug wie ein Motorrad ist.

- Wenn die Bodenfreiheit eines vorausfahrenden Fahrzeugs extrem hoch ist.

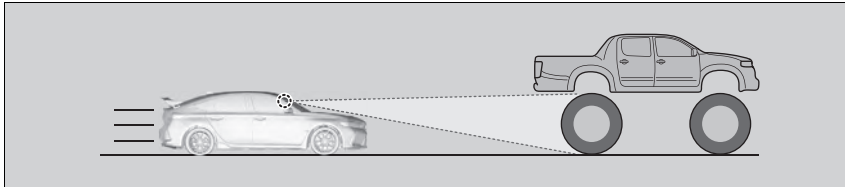

- Wenn die Kamera die Form des vorausfahrenden Fahrzeugs nicht richtig erkennen kann.

■ So wird die Fahrzeuggeschwindigkeit angepasst

Verringern oder erhöhen Sie die Fahrzeuggeschwindigkeit mit dem **RES/+SET/--**-Schalter am Lenkrad.

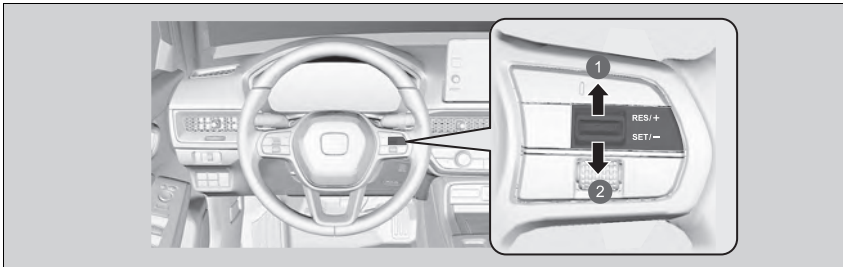

- ① Geschwindigkeit erhöhen
- ② Geschwindigkeit verringern

- Bei jeder Betätigung des **RES/+SET/--**-Schalters nach oben oder unten erhöht oder verringert sich die Fahrzeuggeschwindigkeit um ca. 1 km/h.
- Wenn Sie den **RES/+SET/--**-Schalter nach oben oder unten gedrückt halten, erhöht oder verringert sich die Fahrzeuggeschwindigkeit um ca. 10 km/h.

☒ So wird die Fahrzeuggeschwindigkeit angepasst

Wenn ein vorausfahrendes Fahrzeug langsamer ist als Ihre erhöhte eingestellte Geschwindigkeit, wird Ihr Fahrzeug von der ACC möglicherweise nicht beschleunigt. Auf diese Weise wird der Sicherheitsabstand zwischen Ihrem und dem vorausfahrenden Fahrzeug eingehalten.

Wenn Sie das Gaspedal betätigen und dann den Schalter **RES/+SET/--**-Schalter nach unten drücken und loslassen, wird die aktuelle Geschwindigkeit des Fahrzeugs eingestellt.

■ So wird der Folgeabstand eingestellt und geändert

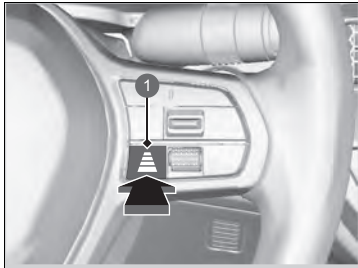



① Abstandstaste

Drücken Sie auf die Abstandstaste, um den Folgeabstand der ACC zu ändern.

Mit jedem Tastendruck wird der Sicherheitsabstand (zum vorausfahrenden Fahrzeug) der Reihe nach auf sehr groß/groß/mittel/kurz umgestellt.

Legen Sie den optimalen Sicherheitsabstand anhand der Fahrbedingungen fest. Falls die örtlichen Vorschriften einen bestimmten Mindestabstand vorschreiben, ist dieser einzuhalten.

Je höher die Folgegeschwindigkeit Ihres Fahrzeugs, desto größer wird der kurze/mittlere/ große/sehr große Folgeabstand. Folgende Beispiele dienen zur Verdeutlichung.

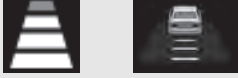
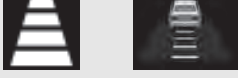
Folgeabstand		Bei einer eingestellten Geschwindigkeit von:	
		80 km/h	104 km/h
Kurz		26,6 Meter 1,2 Sek.	33,7 Meter 1,2 Sek.
Mittel		34,6 Meter 1,6 Sek.	44,9 Meter 1,6 Sek.
Lang		44,0 Meter 2,0 Sek.	57,1 Meter 2,0 Sek.
Extra groß		53,6 Meter 2,4 Sek.	70,0 Meter 2,4 Sek.

① Bei Verwendung der **+R**-Anzeige

So wird der Folgeabstand eingestellt und geändert

Der Fahrer muss in allen Situationen ausreichend Sicherheitsabstand zu vorausfahrenden Fahrzeugen einhalten. Der Mindestabstand zu anderen Fahrzeugen wird häufig von der örtlichen Straßenverkehrsordnung vorgegeben. Es liegt in der Verantwortung des Fahrers, sich an diese Vorschriften zu halten.

Aufheben

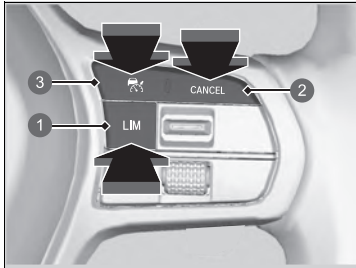

- ❶ LIM-Taste
- ❷ CANCEL-Taste
- ❸ -Taste

Um die ACC zu deaktivieren, gehen Sie wie folgt vor:

- Drücken Sie die **CANCEL**-Taste.
 - ▶ Die -Anzeige (grün) auf dem Instrument wechselt zur -Anzeige (weiß).
- Drücken Sie die -Taste.
 - ▶ Die -Anzeige (grün) erlischt.
- Drücken Sie die **LIM**-Taste.
 - Betätigen Sie das Bremspedal während der Vorwärtsfahrt.
 - ▶ Die -Anzeige (grün) auf dem Instrument wechselt zur -Anzeige (weiß).
- Drücken Sie mindestens fünf Sekunden lang das Kupplungspedal.
 - ▶ Die -Anzeige (grün) auf der Anzeige wechselt zur -Anzeige (weiß).

Aufheben

Wiederaufnehmen der zuvor eingestellten Geschwindigkeit:
 Nach dem Deaktivieren der adaptiven Geschwindigkeitsregelung können Sie die adaptive Geschwindigkeitsregelung mit der zuvor eingestellten Geschwindigkeit auf der Anzeige (grau) aktivieren, indem Sie den **RES/+SET/-**-Schalter nach oben drücken.
 Wenn Sie die adaptive Geschwindigkeitsregelung ausschalten, indem Sie die **CANCEL**-Taste drücken oder das Bremspedal betätigen, wird die zuvor eingestellte Geschwindigkeit auf der Anzeige in Grau angezeigt.
 Durch Drücken des **RES/+SET/-**-Schalters wird die ACC mit der angezeigten Geschwindigkeit aktiviert.
 Wenn die -Anzeige (weiß) angezeigt wird und Sie den **RES/+SET/-**-Schalter drücken, aber keine zuvor eingestellte Geschwindigkeit (grau) angezeigt wird, wird die Geschwindigkeit auf die aktuelle Geschwindigkeit Ihres Fahrzeugs eingestellt.

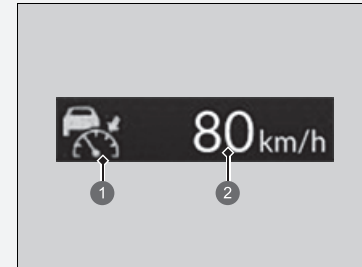



- ❶ (Weiß)
- ❷ Vorher eingestellte Geschwindigkeit (grau)

■ Automatische Aufhebung

Bei automatischer Aufhebung der ACC ertönt der Warnton und auf der Anzeige erscheint eine Meldung. Die folgenden Umstände können zu einer automatischen Aufhebung der ACC führen:

- Bei schlechtem Wetter (Regen, Nebel, Schnee usw.)
- Das vorausfahrende Fahrzeug kann nicht erkannt werden.
- Ein abnormaler Reifenzustand wird erkannt, oder bei Durchrutschen der Reifen.
- Längere Fahrten auf Gebirgsstraßen oder Fahrten im Gelände.
- Bei plötzlicher Bewegung des Lenkrads.
- Wenn ABS, VSA oder CMBS aktiviert werden.
- Bei Aufleuchten der VSA-Systemanzeige.
- Bei manueller Betätigung der Feststellbremse.
- Fahrzeuggeschwindigkeit unter 25 km/h
- Ein vorausfahrendes Fahrzeug spritzt Wasser oder wirbelt Schnee auf.
- Sie fahren der niedrig stehenden Sonne entgegen (z. B. bei Sonnenaufgang oder -untergang).
- Wenn das innerhalb des ACC-Erfassungsbereiches erkannte Fahrzeug sich zu nahe an Ihrem Fahrzeug befindet.
- Bei schnellem Beschleunigen.
- Die Vorderseite der Kamera ist von Schmutz, Nebel, Regen, Schlamm, nassem Schnee, Dichtungen, Zubehör, Aufklebern oder Folie auf der Windschutzscheibe bedeckt.
- Der Motor ist ausgeschaltet.
- Das Fahrzeug ist mit schweren Gepäckstücken im Gepäckraum oder auf den Rücksitzen beladen.
- Wenn Sie durch einen dunklen Bereich fahren, z. B. durch einen Tunnel.
- Wenn die Feststellbremsen- und Bremsanlagenanzeige (orange) aufleuchtet.
- Das Fahrzeug hat wiederholt die Bremsen betätigt, um die eingestellte Geschwindigkeit beizubehalten (z. B. bei einer langen Bergabfahrt).
- Wenn das System für eine bestimmte Zeit keine Fahraktionen des Fahrers erkennt, während LKAS ebenfalls aktiviert ist.

☒ Aufheben

Die eingestellte Geschwindigkeit kann nicht verstellt oder fortgesetzt werden, wenn die ACC über die -Taste ausgeschaltet wurde. Drücken Sie die -Taste, um das System zu aktivieren, und stellen Sie dann die gewünschte Geschwindigkeit ein.

Bei einer Fahrzeuggeschwindigkeit unter 30 km/h können Sie die Funktion nicht wieder aufnehmen.

- Durch Ignorieren der Anzeige für das Herunterschalten wird die ACC nach etwa 10 Sekunden deaktiviert.
- Motordrehzahl tritt in den roten Bereich des Drehzahlmessers ein.
- Die Motordrehzahl sinkt unter 1.000 U/min.
- Beim vorübergehenden Schalten in den Leerlauf während des Schaltens in einen höheren oder niedrigeren Gang. Der Schalthebel wird in **N** gelegt, ohne das Kupplungspedal zu betätigen.

Aktiver Spurhalteassistent (LKAS)

Hilft durch Lenkbewegungen dabei, das Fahrzeug in der Mitte einer erkannten Fahrspur zu halten, und gibt taktile, akustische und visuelle Alarmer aus, wenn das Fahrzeug diese Bahn verlässt.

■ Lenkbewegungs-Assistent

Das System bringt ein Drehmoment auf die Lenkung auf, um das Fahrzeug zwischen der rechten und linken Fahrbahnmarkierung zu halten. Das aufgebrachte Drehmoment wird verstärkt, wenn sich das Fahrzeug einer der Fahrbahnmarkierungen nähert.

■ Taktile, akustische und optische Alarmer

Durch heftige Lenkradvibrationen, eine akustische Warnung und eine Warnanzeige werden Sie darauf aufmerksam gemacht, dass das Fahrzeug die erkannte Spur verlässt.

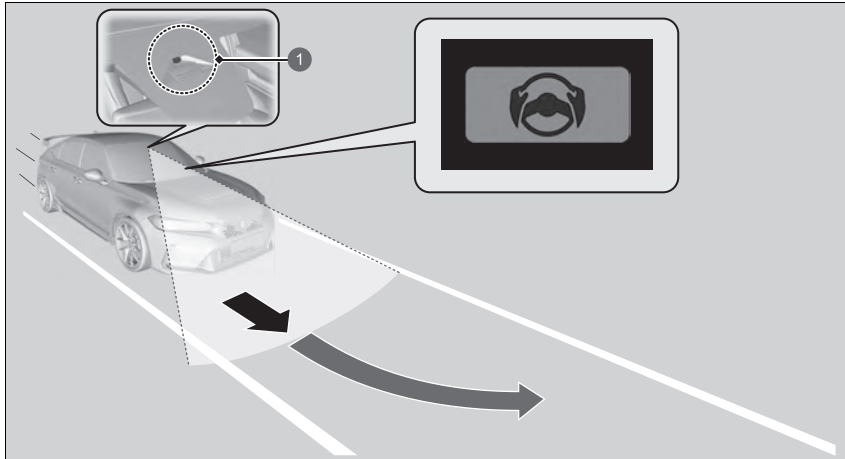

1 Weitwinkel-Frontkamera: Überwacht die Fahrspuren

⌘ Aktiver Spurhalteassistent (LKAS)

Wichtige Sicherheitshinweise

Der LKAS stellt lediglich eine Komfortfunktion dar. Dies ist kein autonomes Fahrsystem und erfordert immer die Aufmerksamkeit und Kontrolle des Fahrers. Das System funktioniert nicht, wenn die Hände vom Lenkrad genommen werden oder wenn das Fahrzeug nicht gelenkt wird.

Der Spurhalteassistent ist insbesondere auf Autobahnen oder zweispurigen Straßen sehr nützlich.

Stellen Sie keine Gegenstände auf das Armaturenbrett. Gegenstände erzeugen Reflexionen auf der Windschutzscheibe und verhindern das korrekte Erkennen von Fahrspuren.

Der LKAS warnt Sie nur, wenn eine Spurabweichung ohne Betätigung des Blinkers festgestellt wird. Der LKAS erkennt nicht immer alle Fahrbahnmarkierungen oder Spurabweichungen. Die Genauigkeit hängt vom Wetter, der Geschwindigkeit und vom Zustand der Fahrbahnmarkierungen ab.

Für den sicheren Fahrzeugbetrieb und für das Verhindern von Zusammenstößen sind stets Sie selbst verantwortlich.

Hier finden Sie weitere Informationen zum Umgang mit der Kamera, mit der dieses System ausgestattet ist.

➤ **Weitwinkel-Frontkamera** S. 495

Unter folgenden Bedingungen funktioniert der LKAS möglicherweise nicht ordnungsgemäß bzw. ist fehlerhaft:

➤ **LKAS – Bedingungen und Einschränkungen** S. 483

Wenn bei einem Fahrbahnwechsel der Blinker betätigt wird, wird das System unterbrochen und nimmt die Funktion wieder auf, sobald der Blinker wieder ausgeschaltet ist. Bei einem Fahrbahnwechsel ohne Blinker gibt das LKAS aktiv eine Warnung aus und bringt ein Drehmoment auf die Lenkung auf.

■ Spurhalteassistent

Unterstützt den Fahrer dabei, das Fahrzeug in der Spurmitte zu halten. Wenn sich das Fahrzeug einer weißen oder gelben Linie nähert, wird die Lenkkraft der elektrisch unterstützten Servolenkung erhöht.

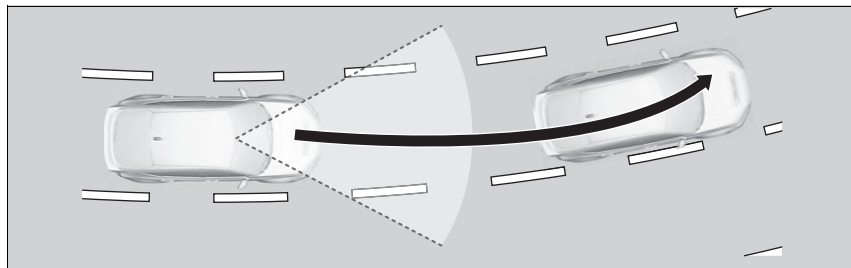

▣ Aktiver Spurhalteassistent (LKAS)

Wenn es keine Fahrspur erkennt, wird das System vorübergehend abgeschaltet. Wenn eine Fahrspur erkannt wird, funktioniert das System automatisch wieder.

Der LKAS funktioniert beim Fahren in häufig auftretendem Stop-and-Go-Verkehr oder auf Straßen mit scharfen Kurven möglicherweise nicht wie erwartet.

■ Spurverlassenswarnung

Wenn das Fahrzeug in den Warnbereich kommt, warnt Sie der aktive Spurhalteassistent (LKAS) mit leichten Vibrationen des Lenkrads sowie durch akustische und visuelle Alarmer.

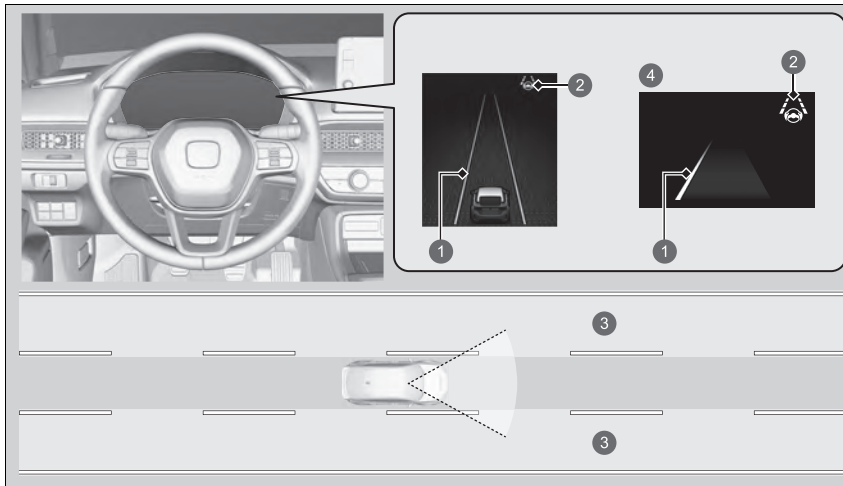

- ① Gelbe Linie
- ② LKAS-Anzeige (grün)
- ③ Warnbereich
- ④ Bei Verwendung der **+R**-Anzeige

■ Wann kann das System eingesetzt werden?

Das System kann eingesetzt werden, wenn die folgenden Bedingungen erfüllt werden.

- Die Fahrzeuggeschwindigkeit beträgt ca. 72 bis 180 km/h.
- Die Fahrbahn hat zu beiden Seiten deutliche Markierungen, und das Fahrzeug fährt mittig in der Fahrspur.
- Bei einer Fahrt auf einer geraden oder nur leicht kurvigen Straße.
- Die Blinker sind ausgeschaltet.
- Das Bremspedal wird nicht betätigt.

■ Aktivierung des Systems

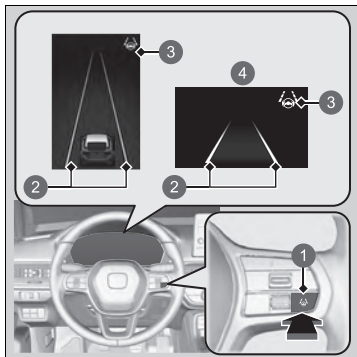

- 1 LKAS-Taste
- 2 Weiße Linien
- 3 Anzeige des aktiven Spurhalteassistenten (LKAS) (weiß)
- 4 Bei Verwendung der +R-Anzeige

1. Drücken Sie die LKAS-Taste.

- ▶ Die LKAS-Anzeige (weiß) wird auf dem Instrument angezeigt.
Das System ist im Standby-Modus.
- ▶ Werden Fahrbahnlinien erkannt, erscheinen weiße Linien im Instrument.

☞ Wann kann das System eingesetzt werden?

Wenn das Fahrzeug auf der Fahrspur nach rechts oder links driftet, weil das System ein Drehmoment aufbringt, schalten Sie das LKAS aus und lassen Sie das Fahrzeug von einem Händler überprüfen.

Gehen Sie wie folgt vor, um das System ordnungsgemäß zu aktivieren:

- Halten Sie die Windschutzscheibe im Bereich der Kamera stets sauber.
- Achten Sie bei der Reinigung der Windschutzscheibe darauf, dass kein Reinigungsmittel auf das Objektiv der Kamera gelangt.
- Berühren Sie die Kameralinse nicht.
- Montieren Sie keine Aufkleber im Kamerabereich.

Wenn die LKAS-Taste gedrückt wird, während das System verwendet werden kann, ist LKAS ohne Standby eingeschaltet.

Wenn Sie das Stabilisierungsprogramm (VSA) vollständig deaktivieren, können Sie auch den aktiven Spurhalteassistenten (LKAS) nicht mehr verwenden.

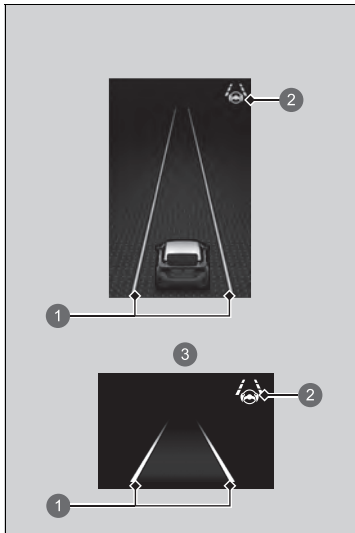

- ① Grüne Linien
- ② Anzeige des aktiven Spurhalteassistenten (LKAS) (grün)
- ③ Bei Verwendung der **+R**-Anzeige

2. Halten Sie das Fahrzeug während der Fahrt in der Mitte der Fahrspur.
 - ▶ Die LKAS-Anzeige wechselt von Weiß zu Grün, sobald das System nach Erkennung der linken und rechten Fahrbahnlinien in Betrieb geht.

■ Aufheben

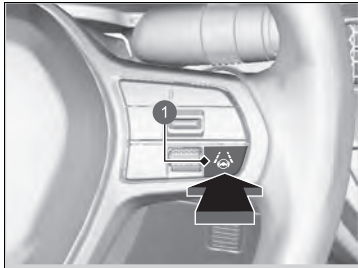

① LKAS-Taste

Drücken Sie die LKAS-Taste.

Das LKAS wird bei jedem Ausschalten des Motors abgeschaltet, auch wenn es bei der letzten Fahrt mit dem Fahrzeug eingeschaltet wurde.

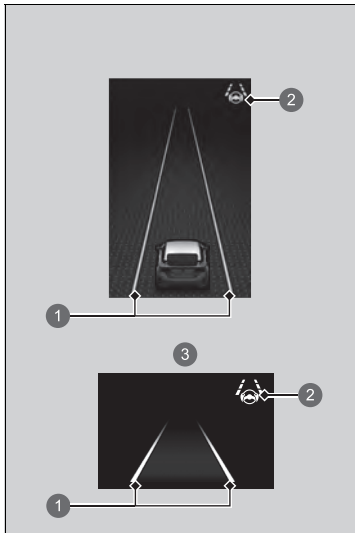

- ❶ Weiße Linien
- ❷ Anzeige des aktiven Spurhalteassistenten (LKAS) (weiß)
- ❸ Bei Verwendung der **+R**-Anzeige

Wenn der LKAS aussetzt, werden grüne Linien im Instrument als weiße Linien angezeigt oder ausgeblendet und der Warnton ertönt (sofern aktiviert).

■ **Das System wird ausgeschaltet, wenn:**

- Sie die Fahrzeuggeschwindigkeit auf etwa 64 km/h oder weniger reduzieren.
 - ▶ Fahrzeuggeschwindigkeit wird auf etwa 72 km/h oder mehr erhöht, dadurch wird der LKAS wieder aufgenommen.
- Sie das Bremspedal betätigen.
 - ▶ Das LKAS beginnt erneut und erfasst wieder die Fahrbahnlinien, sobald das Bremspedal freigegeben wird.
- Ihr Fahrzeug nach rechts oder links von der Fahrspur fährt.

☒ **Das System wird ausgeschaltet, wenn:**

Sie können die Einstellung für den LKAS ändern. Das System kann einen Warnton abgeben, wenn der LKAS ein- oder ausgeschaltet wird.

➤ **Benutzerdefinierte Funktionen** S. 297

■ **Der LKAS kann in folgenden Fällen automatisch unterbrochen werden:**

- Das System kann keine Fahrbahnlinien erfassen.
- Das Lenkrad wird abrupt bewegt.
- Das Fahrzeug wird nicht gelenkt.
- In scharfen Kurven.
- Bei über ca. 185 km/h.
- ABS oder VSA werden aktiviert.

Sobald diese Bedingungen nicht mehr bestehen, beginnt der LKAS automatisch erneut.

■ **Der LKAS kann in folgenden Fällen automatisch ausgeschaltet werden:**

In den folgenden Fällen werden möglicherweise Fahrbahnlinien auf dem Instrument angezeigt, der Summer ertönt und der LKAS wird möglicherweise automatisch deaktiviert:

- Die Kamertemperatur wird extrem hoch.
- Wenn die Kamera hinter dem Rückspiegel oder der Bereich um die Kamera herum, einschließlich der Windschutzscheibe, verschmutzt ist.

■ LKAS – Bedingungen und Einschränkungen

Unter bestimmten Bedingungen erkennt das System möglicherweise keine Fahrbahnmarkierungen und hält das Fahrzeug daher nicht in der Mitte der Fahrspur. Dazu zählen folgende Fälle:

■ Umgebungsbedingungen

- Die Fahrbahnmarkierungen heben sich nur schwach von der Fahrbahnoberfläche ab.
- Fahren bei schlechtem Wetter (Regen, Nebel, Schnee usw.).
- Fahren auf einer verschneiten oder nassen Straße.
- Sie fahren der niedrig stehenden Sonne entgegen (z. B. bei Sonnenaufgang oder -untergang).
- Schatten benachbarter Objekte (Bäume, Gebäude, Schutzgeländer, Fahrzeuge usw.) verlaufen parallel zu weißen (oder gelben) Linien.
- Plötzliche Wechsel zwischen Hell und Dunkel, z. B. Einfahren in bzw. Herausfahren aus einem Tunnel oder Schatten von Bäumen, Gebäuden usw.
- Bei Nachtfahrten bzw. unter dunklen Bedingungen, z. B. Tunnel (aufgrund der schlechten Lichtverhältnisse werden die Fahrbahnmarkierungen oder die Straßenoberfläche nicht beleuchtet).
- Der Abstand zwischen Ihrem Fahrzeug und dem vorausfahrenden Fahrzeug ist zu gering und die Fahrbahnlinien und die Fahrbahndecke sind nicht sichtbar.
- Die Fahrbahn reflektiert helles Licht.

■ Straßenbedingungen

- Das Fahrzeug befindet sich auf einer Fahrbahn mit temporären Fahrbahnmarkierungen.
- Auf der Fahrbahn befinden sich aufgrund von Straßenbauarbeiten oder veralteten Markierungen mehrere, unterschiedliche oder verblasste Fahrbahnmarkierungen.

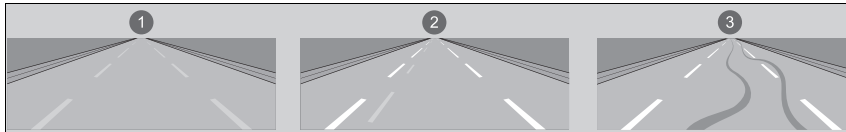

- 1 Verblichene Linien
- 2 Doppellinien
- 3 Reifenspuren

- Die Fahrbahn weist zusammenlaufende, getrennte oder sich schneidende Markierungen auf (an einer Kreuzung oder einem Überweg).
- Die Fahrbahnmarkierungen sind sehr schmal, breit oder unregelmäßig.

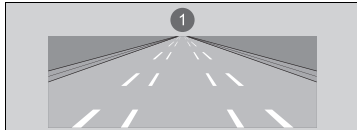

- 1 Sehr breite oder schmale Fahrspur
- Ein Teil der Fahrbahnmarkierungen wird von einem Objekt, z. B. einem Fahrzeug, verdeckt.
 - Bei Gefällestrecken oder bei der Annäherung an Straßenkuppen.
 - Ihr Fahrzeug wird auf unebenen Straßenbelägen stark geschüttelt.
 - Wenn Gegenstände auf der Straße (Bordstein, Leitplanke, Pylonen usw.) als weiße (oder gelbe) Linien erkannt werden.
 - Fahren auf Feldwegen oder nicht geteerten oder holprigen Straßen.

- Auf Straßen mit doppelter Fahrbahnmarkierung.
- Fahren auf verschneiter oder rutschiger Fahrbahn.
- Der Straßenbelag ist aufgrund von Schnee oder Pfützen nur teilweise sichtbar.
- Auf der Straßenoberfläche befinden sich ein Wasserfilm oder Pfützen.
- Weiße (oder gelbe) Linien werden aufgrund von Straßenbedingungen wie Kurven, geschwängelter Fahrbahn oder Hügeln nicht korrekt erkannt.
- Fahren auf unbefestigten oder zerfurchten Straßen.
- Durchfahren einer Kreuzung.

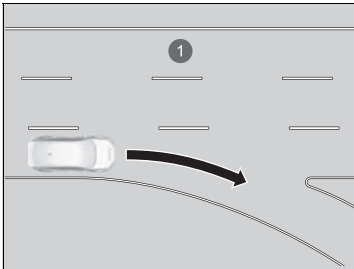

- ❶ Fahrspur hat an Kreuzung keine Linien

■ Fahrzeugbedingungen

- Wenn die Beleuchtung aufgrund von Schmutz, der die Scheinwerferstreuscheiben bedeckt, schwach ist oder wenn die Sicht aufgrund einer falschen Scheinwerfereinstellung schlecht ist.
- Die Vorderseite der Kamera ist von Schmutz, Nebel, Regen, Schlamm, nassem Schnee, Dichtungen, Zubehör, Aufklebern oder Folie auf der Windschutzscheibe bedeckt.
- Bei Nachtfahrten bzw. an dunklen Orten (z. B. Tunnel) mit ausgeschalteten Scheinwerfern.
- An der Windschutzscheibe befinden sich Rückstände von den Scheibenwischern.
- Reifen oder Räder entsprechen nicht den Vorschriften (falsche Größe, unterschiedliche Größen oder Bauarten, falscher Reifendruck, Kompaktreserverad* usw.).
- Das Fahrzeug neigt sich aufgrund von schwerem Gepäck im Gepäckraum oder auf den Rücksitzen.
- Die Aufhängung wurde verändert.
- Es sind Schneeketten* montiert.

Verkehrszeichenerkennung

Erinnert Sie an zu beachtende Verkehrszeichen, z. B. die aktuelle Geschwindigkeitsbegrenzung oder ein Überholverbot, und benachrichtigt Sie, wenn Ihr Fahrzeug die Geschwindigkeitsbegrenzung überschreitet.

■ Funktionsweise des Systems

Das System zeigt Schilder an, die für Ihr Fahrzeug erkannt werden, und verwendet dabei jene Informationen, die während der Fahrt auf den Verkehrsschildern von der Kamera hinter dem Rückspiegel und aus den Daten des Systems erfasst werden. Das Verkehrszeichensymbol wird normalerweise vor der Vorbeifahrt am Verkehrszeichen angezeigt und wird so lange angezeigt, bis ein anderes Verkehrszeichen erkannt wird.

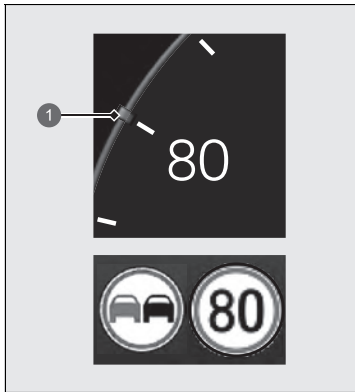

1 Geschwindigkeitsbegrenzungsschild

» Verkehrszeichenerkennung

Modelle für die Türkei

Um die Funktionalität des Systems zu erhalten, müssen die Informationen zur Geschwindigkeitsbegrenzung auf dem ISA data auf dem neuesten Stand gehalten werden. Aktualisieren Sie das ISA data regelmäßig.

➤ **Weitere Informationen zu Updates finden Sie im separaten Handbuch.**

Außer Modelle für die Türkei

Um die Funktionalität des Systems zu erhalten, müssen die Informationen zur Geschwindigkeitsbegrenzung auf dem Navigationssystem auf dem neuesten Stand gehalten werden. Aktualisieren Sie die Karteninformationen des Navigationssystems regelmäßig.

➤ **Siehe Navigationssystemhandbuch**

Das System ist so konzipiert, dass es Schilder erkennt, die den Normen des Wiener Übereinkommens entsprechen. Möglicherweise können nicht alle Schilder angezeigt werden, daher sollten sie selbst stets auf die Straßenbeschilderung achten. Die Verkehrszeichenerkennung funktioniert weder in allen Ländern, die Sie bereisen, noch in allen Situationen einwandfrei. Verlassen Sie sich nicht ausschließlich auf das System. Fahren Sie stets mit einer Geschwindigkeit, die dem jeweiligen Straßenzustand angepasst ist.

Die Verkehrszeichen können auch wechseln oder ganz verschwinden, wenn:

- Das Ende der Geschwindigkeitsbegrenzung oder einer anderen Einschränkung festgestellt wird.
- Das Fahrzeug befährt bzw. verlässt eine Straße mit einer anderen Geschwindigkeitsbegrenzung.
- Sie an einer Kreuzung mit betätigtem Blinker wenden.

Wenn das System während Ihrer Fahrt keine Verkehrsschilder erkennt, wird das Symbol  (weiß) angezeigt.

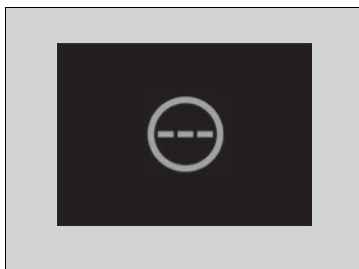

Fahren

Verkehrszeichenerkennung

Bekleben Sie die Windschutzscheibe niemals mit Folie, und befestigen Sie dort keine Gegenstände, da das Sichtfeld der Weitwinkel-Frontkamera eingeschränkt werden könnte und das System dann nicht mehr ordnungsgemäß funktioniert. Kratzer, Sprünge und sonstige Beschädigungen an der Windschutzscheibe im Sichtfeld der Weitwinkel-Frontkamera können dazu führen, dass das System nicht richtig funktioniert. Wenn das der Fall ist, empfehlen wir, die Windschutzscheibe durch eine Originalwindschutzscheibe von Honda auszutauschen. Bereits geringfügige Reparaturen im Sichtfeld der Weitwinkel-Frontkamera oder die Montage einer Windschutzscheibe eines Fremdherstellers können die ordnungsgemäße Funktion des Systems ebenfalls beeinträchtigen. Lassen Sie nach dem Austauschen der Windschutzscheibe die Weitwinkel-Frontkamera von einem Händler neu kalibrieren.

Die ordnungsgemäße Kalibrierung der Weitwinkel-Frontkamera ist erforderlich, damit das System richtig funktioniert.

Die Verkehrszeichenerkennung wird erst ca. 15 Sekunden nach dem Starten des Motors aktiviert.

Sie können die Verkehrszeichenerkennung ein- und ausschalten. Wenn **Keine** ausgewählt ist, wird das Symbol  (grau) angezeigt.

Benutzerdefinierte Funktionen S. 297

Um die Wahrscheinlichkeit einer Abschaltung der Weitwinkel-Frontkamera aufgrund zu hoher Innentemperaturen zu reduzieren, sollten Sie beim Abstellen des Fahrzeugs einen schattigen Platz aufsuchen oder mit der Fahrzeugfront der Sonne abgewandt parken. Wenn Sie eine reflektierende Sonnenschutzblende benutzen, achten Sie darauf, dass das Kameragehäuse nicht von ihr abgedeckt wird.

Durch Abdecken der Weitwinkel-Frontkamera kann sich Wärme darauf konzentrieren.

☒ Verkehrszeichenerkennung

Hier finden Sie weitere Informationen zum Umgang mit der Weitwinkel-Frontkamera, mit der dieses System ausgestattet ist.

☒ **Weitwinkel-Frontkamera** S. 495

Sie können die Einstellungen für die akustische Benachrichtigung ändern, die ertönt, wenn sich die erkannte Geschwindigkeitsbegrenzung ändert.

☒ **Benutzerdefinierte Funktionen** S. 297

Wenn Ihr Fahrzeug die erkannte Geschwindigkeitsbegrenzung überschreitet, blinkt im Display ein Symbol des Geschwindigkeitsbegrenzungsschildes für den aktuellen Bereich und es ertönt ein Warnton, falls Sie die erkannte Geschwindigkeitsbegrenzung weiterhin überschreiten. Der Warnton ertönt jedoch nicht, wenn das Fahrzeug langsamer wird.

Die Fähigkeit des Systems, den Fahrer genau über die Geschwindigkeitsbegrenzung zu informieren, hängt von bestimmten Bedingungen ab, z. B. den auf dem Verkehrsschild angezeigten Einheiten sowie der Geschwindigkeit und Fahrtrichtung des Fahrzeugs. In manchen Fällen zeigt das System möglicherweise falsche Warnungen oder andere ungenaue Informationen an.

☒ **Verkehrszeichenerkennung – Bedingungen und Einschränkungen** S. 490

Die Einheit für Geschwindigkeitsbegrenzungen (km/h oder mph) variiert von Land zu Land. Unmittelbar nach dem Einfahren in ein Land, dessen Einheit sich von dem Land unterscheidet, aus dem Sie gekommen sind, funktioniert die Verkehrszeichenerkennung möglicherweise nicht ordnungsgemäß.

☒ **Einheiten Geschwindigkeit/Abstand** S. 155

☒ **Benutzerdefinierte Funktionen** S. 297

■ Verkehrszeichenerkennung – Bedingungen und Einschränkungen

In folgenden Fällen kann die Verkehrszeichenerkennung (Traffic Sign Recognition) das jeweilige Verkehrszeichen möglicherweise nicht ordnungsgemäß, zu langsam oder überhaupt nicht erkennen.

■ Umgebungsbedingungen

- Sie fahren der niedrig stehenden Sonne entgegen (z. B. bei Sonnenaufgang oder -untergang).
- Die Fahrbahn reflektiert helles Licht.
- Bei Nachtfahrten, beim Fahren in dunklen Fahrbahnabschnitten, wie beispielsweise in langen Tunneln.
- Fahren bei schlechtem Wetter (Regen, Nebel, Schnee usw.).
- Plötzliche Wechsel zwischen Hell und Dunkel, z. B. Einfahren in bzw. Herausfahren aus einem Tunnel oder Schatten von Bäumen, Gebäuden usw.
- Ein vorausfahrendes Fahrzeug spritzt Wasser oder wirbelt Schnee auf.
- Reflexionen auf der Innenseite der Windschutzscheibe.

■ Straßenbedingungen

- Ihr Fahrzeug wird auf unebenen Straßenbelägen stark geschüttelt.

■ Fahrzeugbedingungen

- Wenn die Beleuchtung aufgrund von Schmutz, der die Scheinwerferstreuscheiben bedeckt, schwach ist oder wenn die Sicht aufgrund einer falschen Scheinwerfereinstellung schlecht ist.
- Die Vorderseite der Kamera ist von Schmutz, Nebel, Regen, Schlamm, nassem Schnee, Dichtungen, Zubehör, Aufklebern oder Folie auf der Windschutzscheibe bedeckt.
- An der Windschutzscheibe befinden sich Rückstände von den Scheibenwischern.
- Reifen oder Räder entsprechen nicht den Vorschriften (falsche Größe, unterschiedliche Größen oder Bauarten, falscher Reifendruck, Kompaktreserverad* usw.).
- Das Fahrzeug wird aufgrund von schwerem Gepäck im Gepäckraum oder auf den Rücksitzen geneigt.
- Die Aufhängung wurde verändert.
- Es sind Schneeketten* montiert.

* Nicht bei allen Modellen verfügbar

ⓘ Verkehrszeichenerkennung – Bedingungen und Einschränkungen

In den folgenden Fällen wird  (gelb) auf der Anzeige angezeigt. Wenn die Meldung nicht erlischt, lassen Sie Ihr Fahrzeug von einem Händler prüfen.

- Es liegt ein Problem mit der Verkehrszeichenerkennung vor.
- Sofort nach dem Starten des Motors (auch wenn er aus der Ferne gestartet wird)
- Die Systemdaten werden aktualisiert.



- Bei Nachtfahrten bzw. an dunklen Orten (z. B. Tunnel) mit ausgeschalteten Scheinwerfern.

■ Position oder Zustand des Verkehrszeichens

- Das Schild befindet sich an einem Ort, an dem es schwer zu finden ist.
- Das Verkehrszeichen befindet sich in großer Entfernung zu Ihrem Fahrzeug.
- Das Schild befindet sich an einer Stelle, an der es von den Scheinwerfern nur schwer zu erreichen ist.
- Das Verkehrszeichen befindet sich in einer Kurve oder Biegung.
- Das Schild ist verblasst oder verbogen.
- Das Schild ist gedreht oder beschädigt.
- Das Verkehrszeichen ist durch Schmutz, Schnee oder Reif verdeckt.
- Ein Teil des Verkehrszeichens wird von Bäumen verdeckt oder befindet sich im Schatten eines Fahrzeugs oder eines anderen Objekts.
- Licht (z. B. von einer Straßenlaterne) reflektiert auf die Oberfläche des Verkehrszeichens oder es befindet sich im Schatten.
- Das Verkehrszeichen ist zu hell oder zu dunkel (bei elektrisch beleuchteten Verkehrszeichen).
- Kleine Schilder (Hilfsschilder usw.).

■ Sonstige Bedingungen

- Wenn Sie mit hoher Geschwindigkeit fahren.

In folgenden Fällen funktioniert die Verkehrszeichenerkennung möglicherweise nicht ordnungsgemäß, d. h., die Darstellung der Verkehrszeichen entspricht nicht den geltenden Vorschriften oder die Verkehrszeichen existieren im offiziellen Verkehrszeichenkatalog nicht:

- ▶ Es kann möglicherweise eine höhere oder niedrigere als die tatsächlich zulässige Höchstgeschwindigkeit angezeigt werden.
- Ein Zusatzschild mit weiteren Informationen wie Wetter, Zeit, Fahrzeugtyp etc.
- Die Ziffern auf dem Verkehrszeichen sind schlecht erkennbar (elektrisches Signal, Zahlen auf dem Verkehrsschild sind unscharf usw.).
- Das Verkehrszeichen befindet sich in der Nähe der von Ihnen befahrenen Fahrspur, auch wenn es nicht für diese Fahrspur zutrifft (z. B. ein Geschwindigkeitsbegrenzungsschild, das an einer Abzweigung zwischen einer Seitenstraße und der Hauptstraße angeordnet ist).
- Es sind Objekte vorhanden, die in Farbe und Form den Erkennungsobjekten ähneln (ähnliches Verkehrszeichen, elektrisch beleuchtetes Verkehrszeichen, Werbeschild, Baukonstruktion usw.).

■ Situationen, in denen die korrekten Geschwindigkeitsbegrenzungen für den Bereich nicht angegeben werden können

In den folgenden Situationen kann die Anzeige von den Vorgaben für die befahrene Straße abweichen und/oder verzögert sein:

- Es wurde eine neue Straße gebaut.
- Die Geschwindigkeitsbegrenzung hat sich geändert.
- Die in der Datenbank gespeicherten Informationen zur Geschwindigkeitsbegrenzung sind veraltet oder ungenau.
- Es wird ein Gebiet befahren, in dem die Informationen nicht genutzt werden können, oder eine befahrene Gasse hat keine Schilder.
- Der vom Sensor erkannte Weg des Fahrzeugs und der tatsächliche Weg des Fahrzeugs sind unterschiedlich.
- Es gibt Nachbarstraßen, deren Geschwindigkeitsbegrenzung von der Geschwindigkeitsbegrenzung auf der befahrenen Straße abweicht.

- Das Verkehrszeichen ist ein temporäres Verkehrszeichen zur Geschwindigkeitsbegrenzung mit von der Norm abweichenden Merkmalen (z. B. Design usw.).
- Beim Befahren von Orten mit schlechtem GPS-Empfang, z. B. in Tunneln oder in der Nähe von Wolkenkratzern.
- Das Fahrzeug wird bei geringer Geschwindigkeit mehrmals abgebremst und beschleunigt.
- Beim Befahren einer Route, die von der Navigationsführung abweicht.*
- An kontinuierlich steilen Steigungen oder Kurven.
- Bei variablen Geschwindigkeitsbegrenzungen.

* Nicht bei allen Modellen verfügbar

■ Im Instrument angezeigte Schilder

Wenn zwei Verkehrszeichen erkannt werden, können sie gleichzeitig nebeneinander angezeigt werden.

Das Schild für die Geschwindigkeitsbegrenzung wird auf dem Bildschirm angezeigt. Das Überholverbotsschild-Symbol wird auf der linken Seite angezeigt. Alle weiteren Schilder, die die Geschwindigkeitsbegrenzung auf Grundlage des Wetters (Schnee usw.) oder einer bestimmten Zeit angeben, werden auf der linken Seite angezeigt.

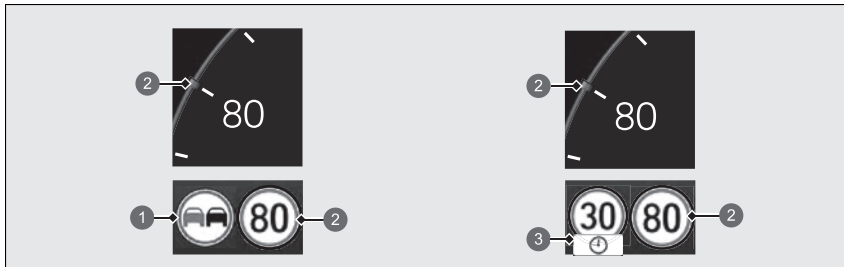

- ① Überholverbotsschild
- ② Geschwindigkeitsbegrenzungsschild
- ③ Schild für zusätzliche Geschwindigkeitsbegrenzung auf Grundlage bestimmter Bedingungen

Weitwinkel-Frontkamera

Die Kamera, die in Systemen wie dem Kollisionswarnsystem CMBS (Collision Mitigation Braking System) mit aktivem Bremsengriff, dem Spurhalteassistent RDM (Road Departure Mitigation), der adaptiven Geschwindigkeitsregelung ACC (Adaptive Cruise Control), dem aktiven Spurhalteassistent LKAS (Lane Keeping Assist System), der Verkehrszeichenerkennung (Traffic Sign Recognition) und dem Fernlichtassistent verwendet wird, wurde entwickelt, um ein Objekt zu erkennen, das die Funktionen eines dieser Systeme auslöst.

■ Kameraposition und Tipps für den Umgang mit der Kamera

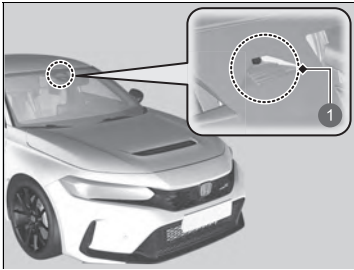

1 Weitwinkel-Frontkamera

Diese Kamera befindet sich hinter dem Rückspiegel.

Um eine Abschaltung des Sensorsystems der Kamera aufgrund zu hoher Innentemperaturen zu vermeiden, sollten Sie beim Abstellen des Fahrzeugs einen schattigen Platz aufsuchen oder mit der Fahrzeugfront der Sonne abgewandt parken. Wenn Sie eine reflektierende Sonnenschutzblende benutzen, achten Sie darauf, dass das Kameragehäuse nicht von ihr abgedeckt wird. Es besteht die Gefahr, dass sich an der Kamera ein Wärmestau entwickelt.

☒ Weitwinkel-Frontkamera

Bekleben Sie Windschutzscheibe, Motorhaube oder Frontgrill niemals mit Folie und befestigen Sie dort keine Gegenstände, da das Sichtfeld der Kamera eingeschränkt werden könnte und das System dann nicht mehr ordnungsgemäß funktioniert.

Kratzer, Sprünge und sonstige Beschädigungen an der Windschutzscheibe im Sichtfeld der Kamera können dazu führen, dass das System nicht richtig funktioniert. Wenn das der Fall ist, empfehlen wir, die Windschutzscheibe durch eine Originalwindschutzscheibe von Honda auszutauschen.

Schon geringfügige Reparaturen im Sichtfeld der Kamera oder die Montage einer Windschutzscheibe eines Fremdherstellers können die ordnungsgemäße Funktion des Systems ebenfalls beeinträchtigen.

Nach dem Austauschen der Windschutzscheibe sollte ein Händler die Kamera neu kalibrieren. Die ordnungsgemäße Kalibrierung der Kamera ist erforderlich, damit das System richtig funktioniert.

Stellen Sie keinen Gegenstand auf das Armaturenbrett. Andernfalls kann es zu Spiegelungen auf der Windschutzscheibe kommen, sodass das System die Fahrspuren nicht mehr richtig erfassen kann.

▶▶ Weitwinkel-Frontkamera

Wenn die Meldung  **Einige Fahrerassistenzsysteme funktionieren nicht: Kamertemperatur zu hoch** angezeigt wird:

- Die Innenraumtemperatur kann mithilfe der Klimaautomatik verringert werden. Schalten Sie bei Bedarf auch das Gebläse ein und richten Sie den Luftstrom dabei auf die Kamera.
- Setzen Sie das Fahrzeug in Bewegung, um die Windschutzscheibe und dadurch den Bereich um die Kamera herum abzukühlen.

Wenn die Meldung  **Fahrerassistenzsystem können nicht ausgeführt werden: Schlechte Sicht oder Windschutzscheibe verschmutzt.** angezeigt wird:

- Halten Sie an einer sicheren Stelle an und überprüfen Sie, ob die Windschutzscheibe sauber ist. Reinigen Sie die Windschutzscheibe, wenn sie verschmutzt ist. Wenn die Meldung nach einer gewissen Fahrzeit nicht ausgeblendet wird, lassen Sie Ihr Fahrzeug von einem Händler prüfen.

Bremsanlage

■ Feststellbremse

Sichern Sie das Fahrzeug nach dem Parken mithilfe der Feststellbremse gegen Wegrollen. Wenn die Feststellbremse angezogen ist, kann sie manuell oder automatisch gelöst werden.

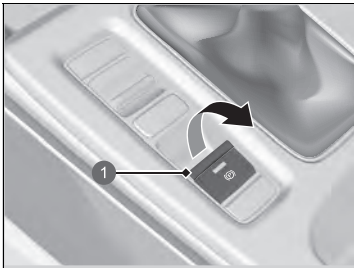

1 Schalter für die elektrische Feststellbremse



1 Schalter für die elektrische Feststellbremse

■ Anziehen

Unabhängig von der aktuellen Einstellung des Betriebsmodus kann die elektrische Feststellbremse jederzeit angezogen werden, sofern das Fahrzeug über Batterieladung verfügt.

Ziehen Sie den Schalter für die elektrische Feststellbremse langsam und vorsichtig hoch.

- ▶ Die Kontrollleuchte im Schalter leuchtet auf.
- ▶ Die Feststellbremsen- und Bremsanlagenanzeige (rot) leuchtet auf.

■ Lösen

Die elektrische Feststellbremse lässt sich nur bei eingeschaltetem Betriebsmodus lösen.

1. Das Bremspedal betätigen.
2. Drücken Sie den Schalter für die elektrische Feststellbremse.
 - ▶ Die Kontrollleuchte im Schalter erlischt.
 - ▶ Die Feststellbremsen- und Bremsanlagenanzeige (rot) erlischt.

Das manuelle Lösen der Feststellbremse mit dem Schalter erleichtert ein langsames und weiches Anfahren Ihres Fahrzeugs bergab an einem starken Gefälle.

☒ Feststellbremse

Beim Betätigen oder Lösen der elektrischen Feststellbremse hören Sie hinten am Fahrzeug möglicherweise das Betriebsgeräusch vom Motor der elektrischen Feststellbremse. Dies ist normal.

Wegen der Betriebsweise der elektrischen Feststellbremse kann es zu einer leichten Bewegung des Bremspedals kommen, wenn Sie die Feststellbremse betätigen oder lösen. Dies ist normal.

Wenn die Batterie entladen ist, lässt sich die elektrische Feststellbremse nicht mehr betätigen oder lösen.

☒ **Wenn die Batterie entladen ist** S. 625

Wenn Sie während der Fahrt den Schalter der elektrischen Feststellbremse ziehen und halten, wird vom VSA-System an allen vier Rädern die Bremse betätigt, bis das Fahrzeug zum Stillstand kommt. Anschließend wird die elektrische Feststellbremse angezogen, und der Schalter sollte losgelassen werden.

In den folgenden Situationen wird die Feststellbremse automatisch betätigt.

- Wenn das Fahrzeug mit aktivierter Auto-Hold-Bremsfunktion für länger als zehn Minuten anhält.
- Wenn der Sicherheitsgurt am Fahrersitz bei stehendem Fahrzeug gelöst und die Auto-Hold-Bremsfunktion aktiv ist.
- Wenn der Motor ausgeschaltet ist, außer bei automatischer Leerlaufabschaltung, wenn die automatische Handbremsfunktion (Brake hold) aktiv ist.
- Wenn in der aktivierten Auto-Hold-Bremsfunktion eine Störung vorliegt.

■ Automatisches Lösen

Die Feststellbremse wird durch Betätigung des Gaspedals bei gleichzeitiger Freigabe des Kupplungspedals gelöst.

Verwenden Sie beim Berganfahren des Fahrzeugs oder im Stau das Gaspedal zum Lösen der Feststellbremse.

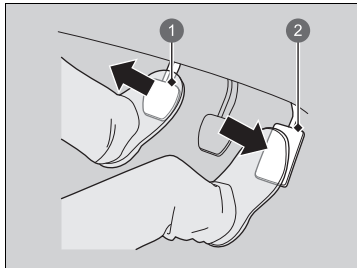

- 1 Kupplungspedal
- 2 Gaspedal

Treten Sie behutsam auf das Gaspedal und lassen Sie das Kupplungspedal los.

► Die Anzeige für die Feststellbremse erlischt.

Unter folgenden Bedingungen wird die Feststellbremse beim Betätigen des Gaspedals automatisch gelöst:

- Der Fahrer seinen Sicherheitsgurt angelegt hat.
- Der Motor läuft.
- Das Getriebe befindet sich nicht in der Position **N**.

» Feststellbremse

Lösen Sie die elektrische Feststellbremse manuell, wenn sie nicht automatisch gelöst werden kann.

Bei Bergauffahrten muss das Gaspedal eventuell weiter durchgedrückt werden, damit die elektrische Feststellbremse automatisch gelöst wird.

» Automatisches Lösen

Wenn die folgenden Anzeigen leuchten, kann die Feststellbremse nicht automatisch gelöst werden:

- Störungsanzeigeleuchte

Wenn die folgenden Anzeigen leuchten, kann die Feststellbremse möglicherweise nicht automatisch gelöst werden:

- Feststellbremsen- und Bremsanlagenanzeige (orange)
- VSA-Systemanzeige
- **ABS**-Anzeige
- Sicherheitsrückhaltesystem-Anzeige

Drücken Sie das Kupplungspedal ganz durch. Betätigen Sie anschließend sanft das Gaspedal und heben Sie den Fuß vom Kupplungspedal.

■ Betriebsbremse

Ihr Fahrzeug ist an allen vier Rädern mit Scheibenbremsen ausgestattet. Die Bremskraftunterstützung sorgt dafür, dass das Bremspedal weniger stark betätigt werden muss. Durch das Bremsassistentensystem wird die Bremskraft erhöht, wenn das Bremspedal bei einem Notfall durchgetreten wird. Das Antiblockiersystem (ABS) trägt dazu bei, dass die Lenkfähigkeit bei scharfem Bremsen erhalten bleibt.

➤ **Bremsassistentensystem** S. 505

➤ **Antiblockiersystem (ABS)** S. 504

■ Quietschende Bremsen

Um unter allen Betriebsbedingungen sehr gute Fahrbedingungen zu erzielen, wurde das Fahrzeug mit einer leistungsfähigen Bremsanlage ausgestattet. In bestimmten Situationen hören Sie die Bremsen quietschen, was auf die Geschwindigkeit, Verzögerung, Feuchtigkeit usw. zurückzuführen ist. Dies ist keine Fehlfunktion.

☒ Betriebsbremse

Prüfen Sie die Bremsen nach einer Wasserdurchfahrt oder bei Wasser auf der Fahrbahn. Trocknen Sie die Bremsen ggf., indem Sie das Bremspedal mehrfach antippen.

Sind beim Betätigen der Bremsen fortlaufend metallische Reibgeräusche zu hören, müssen die Bremsklötze erneuert werden. Lassen Sie das Fahrzeug von einem Händler prüfen.

Wird auf einer längeren Gefällestrecke ständig das Bremspedal betätigt, erwärmen sich die Bremsen, was zu einer verringerten Bremswirkung führt. Nutzen Sie die Motorbremse, indem Sie den Fuß vom Gaspedal nehmen und herunterschalten. Verwenden Sie beim Schaltgetriebe einen niedrigeren Gang, um eine höhere Motorbremswirkung zu erzielen.

Lassen Sie den Fuß während der Fahrt nicht auf dem Bremspedal ruhen, da dies zu einer leichten Betätigung der Bremsen und Bremskraftverlust sowie geringerer Lebensdauer der Bremsklötze führt. Dies stiftet auch bei den nachfolgenden Fahrern Verwirrung.

■ Auto-Hold-Bremsfunktion

Behält die Bremswirkung auch nach dem Loslassen des Bremspedals bei, bis Sie den Schalthebel in einen anderen Gang außer **N** stellen und folgendermaßen vorgehen:

- Lassen Sie das Kupplungspedal los, wenn Sie auf ebener Straße oder in Bergabrichtung an einem Gefälle stehen.
- Wenn das Fahrzeug in Bergaufrichtung steht, lassen Sie das Kupplungspedal los und treten auf das Gaspedal.

Nutzen Sie das System, wenn das Fahrzeug vorübergehend anhält (z. B. an der Ampel oder bei stockendem Verkehr).

■ Einschalten des Systems.

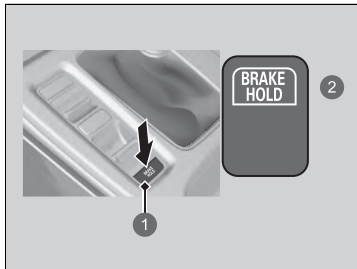

- 1 Taste für Auto-Hold-Bremsfunktion
- 2 Leuchtet auf

Legen Sie ordnungsgemäß Ihren Sicherheitsgurt an und starten Sie den Motor. Drücken Sie die Taste für die Auto-Hold-Bremsfunktion.

- Die Systemanzeige für die Auto-Hold-Bremsfunktion leuchtet auf. Das System ist eingeschaltet.

⚠️ Auto-Hold-Bremsfunktion

⚠️ WARNUNG

Auf steilem Gefälle oder bei Straßenglätte kann es auch bei aktivierter Auto-Hold-Bremsfunktion dazu kommen, dass Ihr Fahrzeug ins Rollen gerät, wenn Sie den Fuß vom Bremspedal nehmen.

Wenn ein Fahrzeug unbeabsichtigt wegrollt, kann es einen Unfall verursachen, der zu schweren Verletzungen oder sogar zum Tode führen kann.

Beim Anhalten an einem steilen Berg oder bei Straßenglätte sollten Sie die Auto-Hold-Bremsfunktion nicht aktivieren bzw. sich nicht allein darauf verlassen, dass diese ein Wegrollen des Fahrzeugs verhindert.

⚠️ WARNUNG

Lassen Sie bei Verwendung der Auto-Hold-Bremsfunktion den Fuß auf dem Bremspedal, bis die Anzeige für die Auto-Hold-Bremsfunktion aufleuchtet.

Wenn das Fahrzeug unbeabsichtigt wegrollt, kann es einen Unfall verursachen, der zu schweren Verletzungen oder sogar zum Tode führen kann.

Nehmen Sie nach dem Aufleuchten der Anzeige für die Auto-Hold-Bremsfunktion den Fuß vom Bremspedal.

■ Aktivierung des Systems

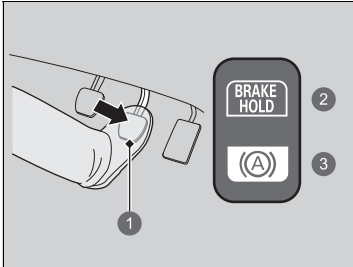

- 1 Bremspedal
- 2 Ein
- 3 Leuchtet auf

Drücken Sie das Bremspedal zum vollständigen Anhalten.

- Die Anzeige für die Auto-Hold-Bremsfunktion leuchtet auf. Die Bremswirkung wird nun maximal 10 Minuten lang beibehalten.
- Lösen Sie nach dem Aufleuchten der Anzeige für die Auto-Hold-Bremsfunktion das Bremspedal.

☒ Auto-Hold-Bremsfunktion

Während das System aktiviert ist, können Sie den Motor abstellen oder das Fahrzeug auf ganz normale Weise parken.

☒ **Nach dem Anhalten** S. 507

Unabhängig davon, ob das System eingeschaltet oder aktiviert ist, schaltet sich die Auto-Hold-Bremsfunktion nach dem Abstellen des Motors aus.

Das System schaltet sich aus, wenn der Motor ausgeht, während die Auto-Hold-Bremsfunktion aktiv ist oder das System eingeschaltet ist.

Wenn das Fahrzeug rollt, während die Auto-Hold-Bremsfunktion aktiviert ist, können Sie möglicherweise ein Betriebsgeräusch hören.

■ Deaktivierung des Systems

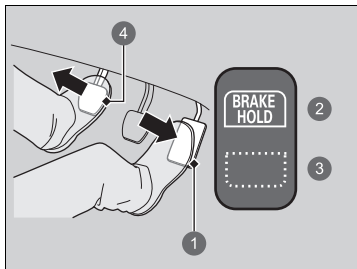

- 1 Gaspedal
- 2 Ein
- 3 Erlischt
- 4 Kupplungspedal

Schalten Sie in einen der Gänge außer **N** und gehen Sie folgendermaßen vor:

- ▶ Lassen Sie das Kupplungspedal los, wenn Sie auf ebener Straße oder in Bergabrichtung an einem Gefälle stehen.
- ▶ Wenn das Fahrzeug in Bergaufrichtung steht, lassen Sie das Kupplungspedal los und treten auf das Gaspedal.
Das System ist nun deaktiviert und das Fahrzeug beginnt, sich zu bewegen.
- ▶ Die Anzeige für die Auto-Hold-Bremsfunktion erlischt.
Das System ist weiterhin eingeschaltet.

■ Das System wird unter folgenden Bedingungen automatisch deaktiviert:

- Sie betätigen die Feststellbremse.

■ In folgenden Fällen wird das System automatisch beendet und die Feststellbremse aktiviert:

- Die Bremswirkung muss länger als 10 Minuten beibehalten werden.
- Der Sicherheitsgurt auf der Fahrerseite ist nicht eingerastet.
- Der Motor ist ausgeschaltet.
- Mit der Auto-Hold-Bremsfunktion liegt ein Problem vor.
- Der Motor geht aus.

■ Ausschalten der Auto-Hold-Bremsfunktion

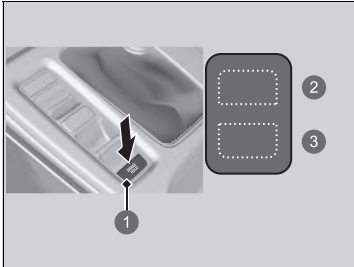

- 1 Taste für Auto-Hold-Bremsfunktion
- 2 Erlischt
- 3 Erlischt

Nur die Systemanzeige für die Auto-Hold-Bremsfunktion leuchtet auf:

- Drücken Sie die Taste für die Auto-Hold-Bremsfunktion.
 - Die Systemanzeige für die Auto-Hold-Bremsfunktion erlischt.

Wenn die Anzeige für die Auto-Hold-Bremsfunktion gleichzeitig aufleuchtet:

- Treten Sie beim Drücken der Taste für die Auto-Hold-Bremsfunktion gleichzeitig das Bremspedal nieder.
 - Die Systemanzeige für die Auto-Hold-Bremsfunktion und die Anzeige für die Auto-Hold-Bremsfunktion erlöschen.

☒ Ausschalten der Auto-Hold-Bremsfunktion

Vergewissern Sie sich vor dem Befahren einer automatischen Waschanlage, dass die Auto-Hold-Bremsfunktion ausgeschaltet ist.

Antiblockiersystem (ABS)

■ ABS

Das System verhindert ein Blockieren der Räder und erhält die Lenkfähigkeit durch mehrmaliges schnelles Betätigen und Lösen der Bremsen, sehr viel schneller, als der Fahrer dazu in der Lage wäre.

Die elektronische Bremskraftverteilung (EBD), die ein Bestandteil des ABS ist, verteilt den Bremsdruck der Fahrzeugbelastung entsprechend auf die vorderen und hinteren Bremsen.

Sie sollten das Bremspedal niemals „pumpen“. Lassen Sie das ABS für sich arbeiten, indem Sie einen festen und gleichmäßigen Druck auf das Bremspedal ausüben. Dies wird manchmal auch als „Treten und Steuern“ bezeichnet.

■ Funktionsweise des ABS

Das Bremspedal ruckelt bei einem Regeleingriff des ABS möglicherweise leicht. Drücken Sie das Bremspedal durch und halten Sie es gedrückt. Auf trockenem Untergrund muss das Bremspedal sehr stark durchgetreten werden, damit das ABS aktiviert wird. Die Aktivierung des ABS ist jedoch sofort spürbar, wenn Sie versuchen, auf Schnee oder Eis zu bremsen.

Das ABS kann aktiviert werden, wenn Sie das Bremspedal betätigen, während Sie auf einer der folgenden Oberflächen fahren:

- Nasse oder schneebedeckte Straßen
- Gepflasterte Straßen
- Straßen mit Unebenheiten wie Schlaglöchern, Rissen, Kanaldeckeln usw.

Unter 10 km/h wird das ABS deaktiviert.

» Antiblockiersystem (ABS)

ACHTUNG

Das ABS funktioniert bei falschen Reifentypen und -größen möglicherweise nicht korrekt.

Wenn die **ABS**-Anzeige während der Fahrt aufleuchtet, liegt möglicherweise eine Systemstörung vor.

Die normale Bremswirkung ist hiervon nicht betroffen, es besteht allerdings die Möglichkeit, dass das ABS nicht funktioniert. Lassen Sie Ihr Fahrzeug umgehend von einem Händler prüfen.

Das ABS ist nicht darauf ausgelegt, Bremsdauer oder Bremsweg eines Fahrzeugs zu reduzieren: Es soll das Blockieren der Bremse und damit ein Schleudern und den Verlust der Lenkkontrolle verhindern.

In den folgenden Fällen wird möglicherweise ein längerer Bremsweg als bei einem Fahrzeug ohne ABS benötigt:

- Beim Befahren einer holprigen oder unebenen Fahrbahndecke, wie z. B. beim Fahren über Schotter oder Schnee.
- Bei montierten Schneeketten*.

Am ABS-System ist möglicherweise Folgendes zu beobachten:

- Elektromotorgeräusche aus dem Motorraum, wenn die Bremsen betätigt werden oder wenn Systemprüfungen durchgeführt werden, nachdem der Motor gestartet wurde und das Fahrzeug beschleunigt.
- Vibrationen am Bremspedal und/oder an der Karosserie, wenn das ABS aktiviert wird.

Diese Vibrationen und Geräusche sind normal für ABS-Systeme und kein Grund zur Beunruhigung.

Bremsassistentensystem

Unterstützt den Fahrer bei einer Notbremsung, indem es größere Bremskräfte erzeugt.

■ Funktionsweise des Bremsassistentensystems

Betätigen Sie das Bremspedal kräftig, um eine stärkere Bremswirkung zu erzielen.

Wenn der Bremsassistent aktiviert wird, vibriert das Bremspedal möglicherweise leicht und es sind Betriebsgeräusche zu hören. Dies ist normal. Betätigen Sie das Bremspedal weiterhin.

Emergency Stop Signal

Wird aktiviert, wenn bei einer Geschwindigkeit von 60 km/h oder schneller stark gebremst wird, um die Fahrer hinter Ihnen durch eine schnell blinkende Warnblinkanlage davor zu warnen, dass plötzlich gebremst wird. Dadurch können die Fahrer hinter Ihnen die entsprechenden Maßnahmen ergreifen, um ein mögliches Auffahren auf das Fahrzeug zu verhindern.

■ Bei Aktivierung des Systems:

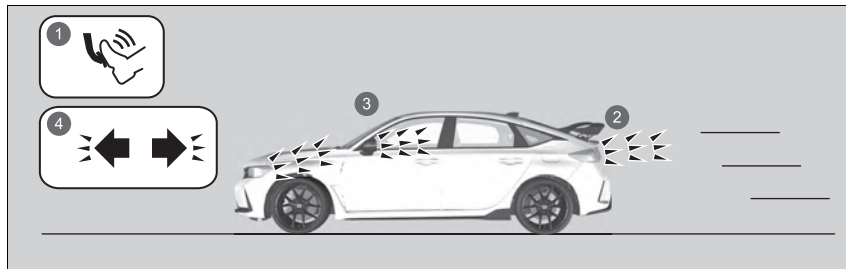

- 1 Scharfes Bremsen
- 2 Die Bremsleuchten leuchten auf
- 3 Die Warnblinkanlage blinkt
- 4 Die Warnblinkanzeigen blinken

Die Warnblinkanlage blinkt nicht mehr, wenn:

- Das Bremspedal freigegeben wird.
- Das ABS deaktiviert ist.
- Die Bremsgeschwindigkeit des Fahrzeugs moderat wird.
- Die Warnblinktaste gedrückt wird.

☒ Emergency Stop Signal

Das Emergency Stop Signal ist kein System, mit dem ein möglicher Auffahrunfall durch starkes Bremsen verhindert werden kann. Die Warnblinkanlage blinkt, sobald stark gebremst wird. Es wird empfohlen, starkes Bremsen zu vermeiden, außer, wenn es absolut erforderlich ist.

Das Emergency Stop Signal wird nicht bei eingedrückter Warnblinktaste aktiviert.

Wenn das ABS für eine bestimmte Zeit während des Bremsvorgangs nicht mehr funktioniert, wird das Emergency Stop Signal möglicherweise überhaupt nicht aktiviert.

Nach dem Anhalten

1. Betätigen Sie das Bremspedal kräftig.
2. Ziehen Sie den Schalter für die elektrische Feststellbremse langsam, aber bis zum Anschlag, und drücken Sie gleichzeitig das Bremspedal herunter.
3. Stellen Sie den Wählhebel auf Position **N**.
4. Stellen Sie den Motor ab und schalten Sie den Schalthebel in **R** oder **1**.
 - ▶ Die Feststellbremsen- und Bremsanlagenanzeige (rot) schaltet sich nach etwa 30 Sekunden aus.

Betätigen Sie immer die Feststellbremse, insbesondere wenn Sie das Fahrzeug an einer Steigung abstellen.

☒ Parken des Fahrzeugs

Stellen Sie Ihr Fahrzeug nicht in der Nähe von brennbarem Material, wie z. B. trockenem Gras, Öl oder Holz ab. Die Wärme der Auspuffanlage kann einen Brand verursachen.

☒ Nach dem Anhalten

Bei extrem niedrigen Temperaturen kann die Feststellbremse festfrieren, während sie aktiv ist. Wenn derartige Temperaturen erwartet werden, aktivieren Sie nicht die Feststellbremse. Sollten Sie an einem Gefälle parken, schlagen Sie die Vorderräder ein, damit sie die Bordsteinkante berühren, oder legen Sie einen Keil unter die Räder, um ein Wegrollen zu verhindern. Sollten Sie keine der Vorsichtsmaßnahmen ergreifen, kann sich das Fahrzeug unerwartet in Bewegung setzen und einen Unfall verursachen.

Einparkhilfe*

Die seitlichen und mittleren Sensoren überwachen Hindernisse um Ihr Fahrzeug herum. Der Warnton, das Fahrer-Informationsdisplay und der Audio-Informationsbildschirm geben die ungefähre Entfernung zwischen Fahrzeug und Hindernis an.

■ Position und Reichweite der Sensoren

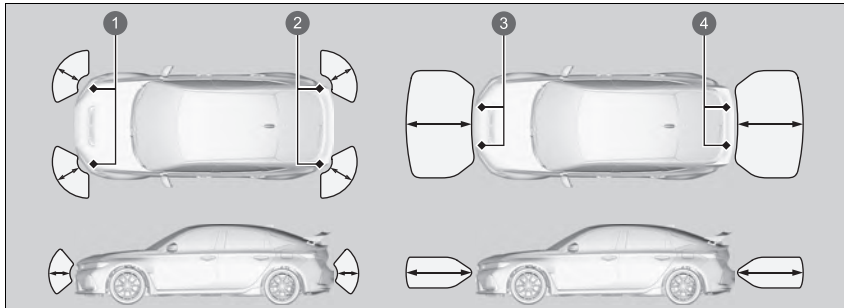

- 1 Ecksensoren vorn
- 2 Ecksensoren hinten
- 3 Mittelsensor vorn
- 4 Mittelsensor hinten

► Einparkhilfe*

Stellen Sie selbst bei aktiviertem System vor dem Parken immer sicher, dass sich kein Hindernis in der Nähe Ihres Fahrzeugs befindet.

Das System funktioniert unter folgenden Umständen möglicherweise nicht ordnungsgemäß:

- Die Sensoren sind durch Schnee, Eis, Matsch oder Schmutz bedeckt.
- Das Fahrzeug stand bei heißem oder kaltem Wetter draußen.
- In der Nähe werden Ultraschallwellen oder Hochfrequenztöne ausgesendet.
- Fahren bei schlechtem Wetter (Regen, Nebel, Schnee usw.).

Das System erkennt möglicherweise keine:

- Dünnen oder niedrigen Objekte.
- Schallabsorbierenden Materialien wie Schnee, Baumwolle oder Schwämme.
- Objekte direkt unter Erhebungen.

Das System kann in den folgenden Situationen fälschlicherweise Hindernisse erkennen:

- Das Fahrzeug befindet sich auf unebenem Untergrund wie Gras, Erhebungen oder Hügeln.
- In der Nähe anderer Fahrzeuge mit Sonarsensoren oder anderen Objekten, die Ultraschallwellen aussenden.
- In der Nähe der Sensoren befindet sich Spritzwasser aufgrund von starkem Regen usw.

■ Einparkhilfe Ein und Aus

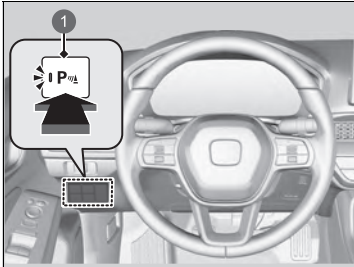

1 Taste Einparkhilfe

Drücken Sie die Einparkhilfetaste bei Betriebsmodus EIN zum Ein- und Ausschalten des Systems. Wenn das System eingeschaltet ist, leuchtet die Anzeige in der Taste.

Die vorderen Ecksensoren, die Mittelsensoren hinten und die hinteren Ecksensoren tasten die Umgebung auf Hindernisse ab, wenn der Schalthebel auf **R** steht und die Fahrzeuggeschwindigkeit unter 8 km/h liegt.

Die vorderen seitlichen und mittleren Sensoren beginnen mit der Erkennung von Hindernissen, wenn sich das Getriebe in einer anderen Position als **R** befindet und die Fahrzeuggeschwindigkeit weniger als 8 km/h beträgt. Sie müssen außerdem die Feststellbremse lösen.

☒ Einparkhilfe*

Platzieren Sie kein Zubehör auf den oder um die Sensoren.
 ► Wenn Sie Zubehör (z. B. einen Fahrradträger) an den oder um die hinteren Sensoren herum anbringen, wird das System möglicherweise aktiviert, wenn es dieses Zubehör als Hindernis erkennt. Schalten Sie in diesem Fall den hinteren Sensor aus.

☒ **Abschalten aller hinteren Sensoren**
 S. 512

☒ Einparkhilfe Ein und Aus

Wenn Sie den Betriebsmodus auf EIN stellen, befindet sich das System im vorher gewählten Zustand.

* Nicht bei allen Modellen verfügbar

■ Bildschirmbedienung

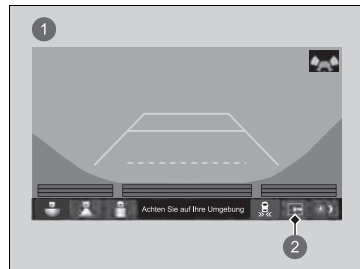



Durch Berühren der Registerkarte „Geteilter Bildschirm“ können Sie die geteilte Ansicht ein- und ausschalten.

- 1 Geteilte Ansicht aus
- 2 Registerkarte „Geteilter Bildschirm“



- 1 Geteilte Ansicht ein
- 2 Registerkarte „Geteilter Bildschirm“

■ Wenn sich der Abstand zwischen dem Fahrzeug und Hindernissen verringert

Intervall zwischen Signaltönen	Abstand zwischen Stoßstange und Hindernis		Anzeige	Fahrer-Informationsdisplay	Audio-Informationsbildschirm
	Eckensensoren	Mittelsensoren			
Mittel	—	ca. 110–60 cm	Leuchtet* ¹ / blinkt* ² gelb* ³		
Kurz	ca. 60–45 cm	ca. 60–45 cm	Leuchtet* ¹ / blinkt* ² orange		
Sehr kurz	ca. 45-35 cm	ca. 45–35 cm			
Durchgehend	Maximal 35 cm	Maximal 35 cm	Leuchtet* ¹ / blinkt* ² rot		

① Anzeigen leuchten auf, wenn der Sensor ein Hindernis erkennt.

*1: Auf dem Fahrer-Informationsdisplay

*2: Auf dem Audio-/Informationsbildschirm

*3: In dieser Stufe erkennen nur die Mittelsensoren Hindernisse.

■ Abschalten aller hinteren Sensoren

Um die hinteren Sensoren zu deaktivieren, gehen Sie bitte wie folgt vor:

1. Stellen Sie sicher, dass die Einparkhilfe nicht aktiviert ist.
 - Die Anzeige der Taste erlischt.
2. Stellen Sie den Betriebsmodus auf FAHRZEUG AUS.
3. Drücken und halten Sie die Taste Einparkhilfe und stellen Sie den Betriebsmodus auf EIN.
4. Drücken Sie die Taste zehn Sekunden lang. Lassen Sie die Taste los, wenn die Anzeige der Taste blinkt.
 - Der Warnton ertönt einmal.
5. Drücken Sie die Taste erneut, während die Anzeige blinkt. Die Anzeige der Taste erlischt.
 - Der Warnton ertönt zweimal. Die hinteren Sensoren sind nun abgeschaltet. Sie bleiben ausgeschaltet, bis sie manuell wieder eingeschaltet werden. Um die hinteren Sensoren wieder einzuschalten, folgen Sie den obigen Anweisungen. Beim Wiedereinschalten der hinteren Sensoren ertönt der Warnton dreimal.

▣ Abschalten aller hinteren Sensoren

Beim Einlegen der Schaltposition **R** blinkt die Anzeige der Einparkhilfe-Taste als Erinnerung daran, dass die hinteren Sensoren abgeschaltet wurden.

Ausparkassistent*

Überwacht beim Zurücksetzen die Eckbereiche hinten mit Radarsensoren und gibt eine Warnung aus, wenn sich aus einer Ecke von hinten ein Fahrzeug nähert.

Das System ist beim Rückwärtsausparken hilfreich.

ⓘ Ausparkassistent*

⚠ VORSICHT

Der Ausparkassistent hinten (Cross Traffic Monitor) kann nicht alle sich nähernden Fahrzeuge erkennen und erkennt möglicherweise ein sich näherndes Fahrzeug überhaupt nicht.

Wenn man sich nicht selbst visuell davon überzeugt, dass das Zurücksetzen des Fahrzeugs unbedenklich ist, besteht erhöhte Unfallgefahr.

Verlassen Sie sich beim Zurücksetzen nicht auf das System. Nutzen Sie immer die Spiegel und sehen Sie nach hinten und zur Seite um, bevor Sie zurücksetzen.

Modelle mit Einparkhilfe

Der Warnsummer der Einparkhilfe hat Vorrang vor dem Summer des Ausparkassistenten, wenn die Sensoren Hindernisse auf kürzeste Entfernung erkennen.

* Nicht bei allen Modellen verfügbar

■ Funktionsweise des Systems

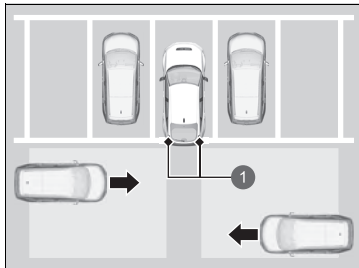

① Radarsensoren:

An den Ecken unter der Heckstoßstange.

Wenn sich ein Fahrzeug aus einer Ecke von hinten nähert, ertönt zur Warnung der Warnton des Ausparkassistenten und es wird eine Warnmeldung angezeigt.

Das System erkennt keine Fahrzeuge, die sich direkt hinter Ihrem Fahrzeug befinden und gibt kein Alarmsignal aus, wenn sich ein erkanntes Fahrzeug direkt hinter Ihrem Fahrzeug bewegt.

Das System gibt kein Alarmsignal aus für Fahrzeuge, die sich von Ihrem Fahrzeug wegbewegen. Es kann jedoch Alarmsignale für Fußgänger, Fahrräder oder stationäre Objekte ausgeben.

Das System schaltet sich ein, wenn:

- der Betriebsmodus auf EIN eingestellt ist.
- der Ausparkassistent eingeschaltet ist.
- **➤ Ausparkassistent hinten (Cross Traffic Monitor) ein- und ausschalten S. 516**
- **➤ Benutzerdefinierte Funktionen S. 297**
- das Getriebe sich in der Position **R** befindet.
- Sie höchstens 5 km/h fahren.

☞ Ausparkassistent*

Der Ausparkassistent erkennt ein sich näherndes Fahrzeug möglicherweise nicht oder zu spät oder kann ein Alarmsignal ausgeben, ohne dass sich ein Fahrzeug nähert, wenn die folgenden Bedingungen zutreffen:

- Ein Hindernis, wie z. B. ein anderes Fahrzeug und eine Wand in der Nähe des hinteren Stoßfängers, stört die Radarsensorreichweite.
- Sie fahren mit einer Geschwindigkeit von etwa 5 km/h oder schneller.
- Ein Fahrzeug nähert sich mit einer Geschwindigkeit, die nicht im Bereich zwischen 10 km/h und 25 km/h liegt.
- Das System empfängt externe Störsignale, z. B. von Radarsensoren eines anderen Fahrzeugs oder eine starke Radiowelle von einer Einrichtung in der Nähe.
- Die Heckstoßfänger sind an einer Ecke mit Schnee, Eis, Staub oder Schmutz bedeckt.
- Es herrschen schlechte Wetterverhältnisse.
- Ihr Fahrzeug befindet sich an einer Steigung.
- Ihr Fahrzeug ist durch eine schwere Last im Gepäckraum geneigt.
- Ihr Fahrzeug fährt rückwärts in Richtung einer Wand, einer Begrenzung, eines Fahrzeugs, und so weiter.

Die Heckstoßstange oder die Sensoren wurden nicht fachgerecht repariert, oder die Heckstoßstange ist verformt. Lassen Sie das Fahrzeug von einem Händler prüfen.

Halten Sie den Eckbereich der Heckstoßstange immer sauber, um eine ordnungsgemäße Funktion sicherzustellen. Decken Sie den Eckbereich der Heckstoßstange nicht mit Aufklebern oder Etiketten ab.

■ Wenn das System ein Fahrzeug erkennt

Ein Pfeil erscheint auf dem Audio-/Informationsbildschirm auf der Seite, auf der sich ein Fahrzeug nähert.

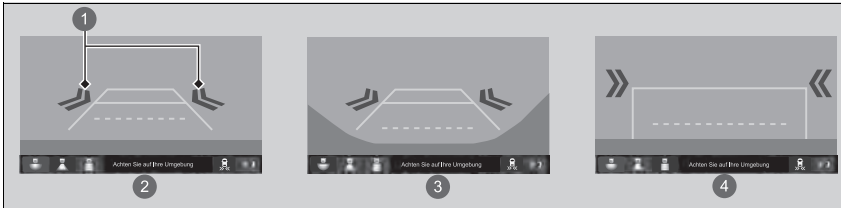

- ① Pfeilsymbol
- ② Normalsicht
- ③ Weitwinkelansicht
- ④ Bodensicht

☒ Wenn das System ein Fahrzeug erkennt

Sollte die -Anzeige unten rechts zu orange wechseln, während sich das Getriebe in **R** befindet, haben sich möglicherweise Schlamm, Schnee, Eis oder andere Verunreinigungen in der Nähe des Sensors angesammelt. Das System ist vorübergehend abgeschaltet. Schauen Sie nach, ob die Enden der Stoßstange möglicherweise verdeckt sind und reinigen Sie den Bereich, falls erforderlich.

Sollte angezeigt werden, wenn der Schalthebel auf **R** steht, liegt möglicherweise eine Störung beim Ausparkassistenten hinten (Cross Traffic Monitor) vor. Verwenden Sie das System nicht und lassen Sie das Fahrzeug von einem Händler prüfen.

Wenn die Anzeige auch in der Gangposition **R** gleich bleibt, liegt möglicherweise eine Störung mit der Rückfahrkamera oder dem Ausparkassistenten hinten (Cross Traffic Monitor) vor. Verwenden Sie das System nicht und lassen Sie das Fahrzeug von einem Händler prüfen.

■ Ausparkassistent hinten (Cross Traffic Monitor) ein- und ausschalten

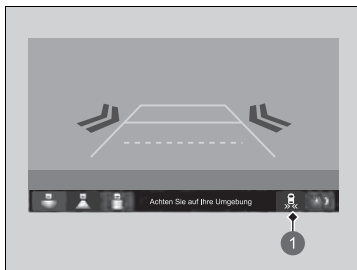

- 1 Symbol für den Ausparkassistenten.

Das System kann auf dem Audio-/Informationsbildschirm durch Drücken des Symbols für den Ausparkassistent hinten (Cross Traffic Monitor) ein- und ausgeschaltet werden.

» Ausparkassistent hinten (Cross Traffic Monitor) ein- und ausschalten

Sie können das System auch mittels benutzerdefinierter Funktion auf dem Audio-Informationsschirm ein- und ausschalten.

» **Benutzerdefinierte Funktionen** S. 297

Informationen zur Mehrfachansicht-Rückfahrkamera

Der Audio-Informationsbildschirm kann die Rückfahranzeige des Fahrzeugs anzeigen. Das Display wechselt automatisch in die Rückfahranzeige, wenn Sie den Schalthebel auf **R** stellen.

Anzeigebereich der Mehrfachansicht-Rückfahrkamera

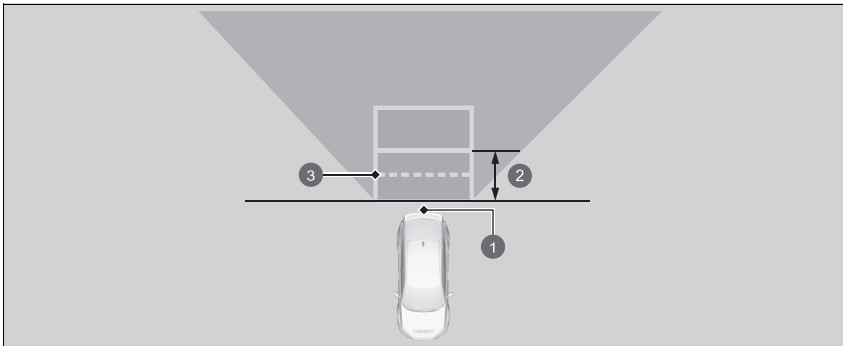

- ① Kamera
- ② Ca. 1 Meter
- ③ Ca. 50 cm

Informationen zur Mehrfachansicht-Rückfahrkamera

Die Sicht der Rückfahrkamera ist eingeschränkt. Die Ecken der Stoßstange oder die Bereiche darunter sind nicht sichtbar. Durch die einzigartige Linse erscheinen Objekte auch näher oder weiter entfernt, als sie tatsächlich sind.

Prüfen Sie daher vor dem Weiterfahren immer visuell, dass es sicher ist. Bestimmte Umstände (wie Wetter, Beleuchtung und hohe Temperaturen) können die Sicht nach hinten ebenfalls einschränken. Verlassen Sie sich nicht auf die Anzeige der Rückfahrkamera, da sie Ihnen nicht alle Informationen über den Zustand hinter Ihrem Fahrzeug bietet.

Die Ansicht der Rückfahrkamera wird vor dem Audio-/Informationsbildschirm angezeigt.

Reinigen Sie die verschmutzte oder beschlagene Kameralinse mit einem weichen, feuchten Tuch.

Sie können die Einstellungen **Feste Führungslinie** und **Dynam. Führ.linie** verändern.

➤ **Benutzerdefinierte Funktionen** S. 297

Feste Führungslinie

EIN: Wenn Sie den Schalthebel auf **R** stellen, werden Führungslinien angezeigt.

AUS: Es werden keine Führungslinien angezeigt.





Dynam. Führ.linie

EIN: Führungslinien bewegen sich in Fahrtrichtung mit

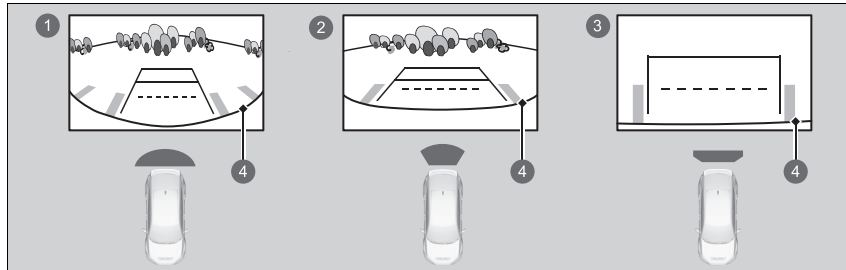
AUS: Die Führungslinien bewegen sich nicht mit.

Sie können auf dem Audio-/Informationsbildschirm drei verschiedene Kameramodi darstellen. Berühren Sie das jeweilige Symbol, um den Modus zu ändern.



- ①  Weitwinkelmodus
- ②  Normalsichtmodus
- ③  Bodensichtmodus
- ④  Stoßfänger

- Wenn zuletzt der Weitwinkel- oder Normalsichtmodus ausgewählt war, wird dieser aktiviert, wenn Sie das Getriebe das nächste Mal auf **R** schalten.
- Wenn vor dem Abschalten des Motors zuletzt der Bodensichtmodus ausgewählt war, wird der Weitwinkelmodus aktiviert, wenn Sie den Betriebsmodus das nächste Mal auf EIN stellen und auf **R** schalten.
- Wenn der Bodensichtmodus ausgewählt war und 10 Sekunden vergangen sind, nachdem Sie das Getriebe aus der Stellung **R** genommen haben, wird der Weitwinkelmodus aktiviert, wenn Sie das nächste Mal auf **R** schalten.
- Wenn Sie den Ansichtsmodus von oben nach unten verwendet haben und das Getriebe innerhalb von 10 Sekunden nach dem Beenden von **R** wieder auf **R** schalten, wird der Ansichtsmodus von oben nach unten aktiviert.

► Informationen zur Mehrfachansicht-Rückfahrkamera

Wenn die Rückansicht des Fahrzeugs nicht auf dem Audio-/Informationsbildschirm angezeigt wird, während die Schaltposition auf **R** eingestellt ist, liegt möglicherweise ein Problem mit dem System vor. Lassen Sie Ihr Fahrzeug umgehend von einem Händler prüfen.

Kraftstoffinformationen

■ Empfohlener Kraftstoff

Benzin/Gasohol gemäß EN 228

**Bleifreies Superbenzin/Gasohol bis E10 (90 % Benzin und 10 % Ethanol),
Research-Oktanzahl 95 oder höher**

Bei Verwendung von Benzin mit einer niedrigeren Oktanzahl kann ein zeitweiliges Klopfgeräusch im Motor entstehen und die Motorleistung abnehmen.

Wir empfehlen eine Research-Oktanzahl von mindestens 98, damit der Motor das maximale Leistungspotenzial ausschöpfen kann.

Benzin mit einer Research-Oktanzahl von weniger als 91 kann zu Motorschäden führen.

■ Fassungsvermögen Kraftstofftank: 47 Liter

■ Motorreiniger

Die Kraftstoffqualität variiert je nach Region. Fügen Sie gemäß den Zeit- und Entfernungsanweisungen im Wartungsplan Original-Reinigungsmittel für Einspritzventile hinzu.

Verwenden Sie ein Honda Original-Reinigungsmittel für Einspritzventile. Falls nicht verfügbar, verwenden Sie stattdessen ein Reinigungsmittel auf PEA-(Polyetheramin-)Basis.

In Ländern oder Regionen, in denen kein Wartungsplan vorliegt, kann eine regelmäßige Verwendung des Reinigungsmittels für Einspritzventile erforderlich sein. Weitere Informationen hierzu erhalten Sie bei Ihrem Händler.

☒ Kraftstoffinformationen

ACHTUNG

Der Einsatz von verbleitem Benzin birgt folgende Risiken:

- Schäden an der Auspuffanlage einschließlich Katalysator
- Schäden am Motor und Kraftstoffsysteem
- Schädliche Einflüsse auf den Motor und andere Systeme



Sauerstoffhaltige Kraftstoffe

Sauerstoffangereicherte Kraftstoffe werden mit Benzin und Ethanol oder einem von beiden gemischt. Ihr Fahrzeug ist auch für den Betrieb mit sauerstoffangereicherten Kraftstoffen ausgelegt, die bis zu 10 Volumen-% Ethanol und bis zu 22 Volumen-% ETBE enthalten (gemäß EN 228). Weitere Informationen hierzu erhalten Sie bei Ihrem Händler.

Vorgehensweise beim Tanken

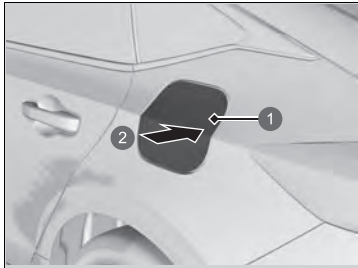

- 1 Tankklappe
- 2 Drücken



- 1 Deckel

1. Stellen Sie Ihr Fahrzeug so ab, dass die Zapfsäule an der hinteren linken Seite des Fahrzeugs liegt.
2. Schalten Sie den Motor aus.
3. Entriegeln Sie die Fahrertür.
 - Die Tankklappe an der Außenseite des Fahrzeugs wird entriegelt.
4. Drücken Sie im gezeigten Bereich (siehe Pfeil) auf die Klappe und lassen Sie sie wieder los, um die Tankklappe zu öffnen. Sie hören ein Klicken und der Deckel öffnet sich leicht.
5. Öffnen Sie die Tankklappe vollständig von Hand.
6. Entfernen Sie den Tankdeckel langsam. Wenn Sie hören, dass Luft entweicht, warten Sie, bis das Geräusch verstummt, und schrauben Sie den Tankdeckel anschließend langsam ab.
7. Setzen Sie den Tankdeckel in die Halterung ein.
8. Führen Sie den Kraftstoff-Einfüllstutzen vollständig ein.
 - Wenn der Tank voll ist, wird der Einfüllstutzen automatisch abgeschaltet. Dadurch bleibt Platz im Kraftstofftank, falls sich der Kraftstoff bei einer Temperaturänderung ausdehnt.

►► Vorgehensweise beim Tanken

⚠️ WARNUNG

Benzin ist äußerst feuergefährlich und explosiv. Gehen Sie mit Kraftstoff vorsichtig um. Verbrennungen und ernsthafte Verletzungen können verursacht werden.

- Stellen Sie den Motor ab und halten Sie Wärme, Funken und offene Flammen fern.
- Der Umgang mit Kraftstoff darf nur im Freien erfolgen.
- Wischen Sie verschüttetes Benzin sofort auf.

⚠️ VORSICHT

Der Einfüllstutzen stoppt automatisch, um etwas Platz im Kraftstofftank zu lassen, damit der Kraftstoff bei Veränderungen der Lufttemperatur nicht ausläuft.

Füllen Sie keinen Kraftstoff mehr ein, nachdem sich der Einfüllstutzen automatisch abgeschaltet hat. Zusätzlicher Kraftstoff kann das Fassungsvermögen des vollen Tanks überschreiten und zum Überlaufen von Kraftstoff führen.

Entriegeln Sie den Tankdeckel mit der Türverriegelung oder dem Zentralverriegelungsschalter. Die Fahrertüren und der Tankdeckel werden bei Verwendung der Entriegelungsfunktion auf der Fernbedienung automatisch wieder verriegelt. Dies kann durch kurzes Öffnen und erneutes Schließen der Fahrertür deaktiviert werden.

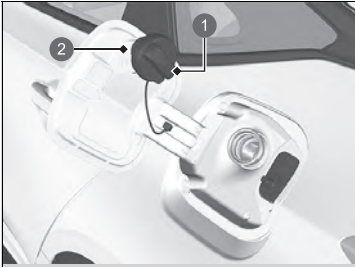

- 1 Deckel
- 2 Halterung

9. Setzen Sie den Tankdeckel nach dem Befüllen wieder auf und drehen Sie ihn fest, bis er mindestens einmal hörbar einrastet.
- Schließen Sie den Tankdeckel von Hand.

Erhöhung der Kraftstoffeinsparung und Senken von CO₂-Emissionen

Kraftstoffeinsparung zu erreichen und CO₂-Emissionen zu reduzieren, ist von verschiedenen Faktoren abhängig. Dazu zählen Fahrbedingungen, Ladegewicht, Leerlaufzeit, Fahrverhalten und Fahrzeugzustand. In Abhängigkeit von diesen und anderen Faktoren können Sie den angegebenen Kraftstoffverbrauch für dieses Fahrzeug erreichen oder auch nicht.

Wartung und Kraftstoffverbrauch

Sie können den Kraftstoffverbrauch durch ordnungsgemäße Wartung des Fahrzeuges optimieren.

Befolgen Sie den Wartungsplan und schauen Sie bei Bedarf im Serviceheft nach.

Bei Fahrzeugen ohne Wartungsintervallsystem ist der Wartungsplan einzuhalten.

☞ **Wartungsplan*** S. 541

- Verwenden Sie Motoröl mit der empfohlenen Viskosität.

☞ **Empfohlenes Motoröl** S. 549

- Halten Sie den vorgeschriebenen Reifendruck ein.
- Laden Sie nicht zu viel Gepäck ins Fahrzeug.
- Halten Sie Ihr Fahrzeug sauber. Ablagerungen von Schnee oder Matsch an der Unterseite des Fahrzeugs erhöhen das Gewicht und den Windwiderstand.

☞ Erhöhung der Kraftstoffeinsparung und Senken von CO₂-Emissionen

Die direkte Berechnung wird als beste Methode zur Bestimmung des tatsächlich bei der Fahrt verbrauchten Kraftstoffs empfohlen.

$$\begin{array}{c} \boxed{100} \times \boxed{\text{Liter Kraftstoff}} \div \boxed{\text{Gefahrene Kilometer}} = \boxed{\text{L pro 100 km}} \\ \boxed{\text{Gefahrene Meilen}} \div \boxed{\text{Gallonen Kraftstoff}} = \boxed{\text{Meilen pro Gallone}} \end{array}$$

Vorsichtsmaßnahmen

Der Turbolader ist ein Präzisionsgerät zur Leistungssteigerung des Motors. Die innenliegende Turbine wird vom Druck der Motorabgase angetrieben und drückt eine große Menge komprimierter Luft in den Motor.

- Vermeiden Sie hohe Drehzahlen und plötzliches Beschleunigen, wenn der Motor direkt nach dem Starten kalt ist.
- Wechseln Sie Motoröl und Motorölfilter immer gemäß dem Plan des Wartungsintervallsystems*/Öl-Überwachungssystems*. Die Turbine dreht sich mit sehr hohen Geschwindigkeiten von über 100.000 U/min, und ihre Temperatur erreicht über 700 °C. Sie wird mit Motoröl geschmiert und gekühlt. Falls Sie es versäumen, das Motoröl und den Motorfilter in den planmäßigen Abständen oder Intervallen zu ersetzen, kann verschmutztes Motoröl Fehlfunktionen wie Festklemmen oder ungewöhnliche Geräusche des Turbinenlagers verursachen.

☒ Fahrzeug mit Turbomotor

Die planmäßigen Wartungsintervalle für den Wechsel von Motoröl und -filter werden auf dem Fahrer- Informationsdisplay angezeigt. Beachten Sie die Informationen zum Austauschzeitpunkt.

☒ **Wartungsintervallsystem*** S. 531

☒ **Öl-Überwachungssystem*** S. 536

☒ **Empfohlenes Motoröl** S. 549

Der Zeiger der Temperaturanzeige steht an der oberen Markierung, wenn Sie den Motor nach dem Fahren unter hohen Lastzuständen (z. B. hohe Geschwindigkeit oder hügeliges Gelände) neu starten. Dies ist normal. Der Zeiger der Anzeige bewegt sich nach unten, wenn der Motor lastfrei gelaufen ist oder das Fahrzeug etwa eine Minute gefahren wurde.

* Nicht bei allen Modellen verfügbar

Wartung

In diesem Kapitel geht es um die grundlegende Wartung Ihres Fahrzeugs.



Vor der Durchführung von		
Wartungsarbeiten		
Inspektion und Wartung	526	
Sicherheit bei Wartungsarbeiten	527	
Bei Wartungsarbeiten verwendete Bauteile und Flüssigkeiten	529	
Wartungsintervallsystem*	531	
Öl-Überwachungssystem*	536	
Wartungsplan*	541	
Wartung im Motorraum		
Wartungspunkte im Motorraum	546	
Öffnen der Motorhaube	547	
Empfohlenes Motoröl	549	
Ölkontrolle	551	
Motoröl nachfüllen	552	
Motor Kühlmittel	553	
Getriebeöl	555	
Brems-/Kupplungsflüssigkeit	556	
Nachfüllen von Scheibenwaschflüssigkeit	557	
Kraftstoff-Filter	558	
Austauschen von Glühlampen	559	
Prüfen und Warten von		
Scheibenwischerblättern	567	
Prüfen und Warten der Reifen		
Prüfen der Reifen	570	
Verschleißanzeigen	571	
Lebensdauer von Reifen	572	
Reifen- und Radwechsel	572	
Umsetzen der Reifen	573	
Traktionshilfen bei Schnee	574	
Batterie	576	
Sorgsamer Umgang mit der Fernbedienung		
Wechsel der Batterie der Fernbedienung	582	
Wartung der Heizung*/Klimaautomatik*		
Staub- und Pollenfilter	585	
Reinigung		
Pflege des Innenraums	587	
Außenpflege	590	
Zubehör und Modifikationen	593	

* Nicht bei allen Modellen verfügbar

Inspektion und Wartung

Führen Sie zu Ihrer Sicherheit alle aufgeführten Inspektionen und Wartungsmaßnahmen durch, um Ihr Fahrzeug in gutem Zustand zu halten. Wenn Ihnen etwas Ungewöhnliches auffällt (z. B. Geräusch- oder Geruchentwicklung, geringer Bremsflüssigkeitsstand, Ölspuren auf dem Boden usw.), lassen Sie Ihr Fahrzeug von einem Händler prüfen. Nähere Wartungs- und Inspektionsinformationen finden Sie in den Serviceinformationen für Ihr Fahrzeug/im **Wartungsplan*** des Fahrerhandbuchs.

➤ **Wartungsplan*** S. 541

■ Inspektions- und Wartungsarten

■ Routineinspektionen

Inspezieren Sie Ihr Fahrzeug vor längeren Fahrten, beim Waschen und beim Betanken.

■ Periodische Inspektionen

- Prüfen Sie den Brems-/Kupplungsflüssigkeitsstand einmal im Monat.
 - **Brems-/Kupplungsflüssigkeit** S. 556
- Prüfen Sie den Reifendruck einmal im Monat. Prüfen Sie die Laufflächen auf Verschleiß und Fremdkörper.
 - **Prüfen und Warten der Reifen** S. 570
- Prüfen Sie die Funktion der Außenbeleuchtung einmal im Monat.
 - **Austauschen von Glühlampen** S. 559
- Prüfen Sie den Zustand der Scheibenwischerblätter mindestens alle sechs Monate.
 - **Prüfen und Warten von Scheibenwischerblättern** S. 567

Sicherheit bei Wartungsarbeiten

Hier sind einige der wichtigsten Sicherheitsvorschriften aufgeführt. Es ist jedoch nicht möglich, alle denkbaren Gefahren zu beschreiben, die bei Wartungsarbeiten auftreten können. Nur Sie können entscheiden, ob Sie einen bestimmten Arbeitsschritt durchführen können.

Sicherheitsvorkehrungen für die Wartung

- Halten Sie Funken, offenes Feuer und Zigaretten von der Batterie und den Bauteilen des Kraftstoffsystems fern, um die Brand- oder Explosionsgefahr zu senken.
- Lassen Sie niemals Tücher, Lappen oder andere leicht entzündliche Gegenstände unter der Motorhaube liegen.
 - ▶ Durch die Wärme des Motors und der Abgase können sie sich leicht entzünden, sodass es zu einem Brand kommen kann.
- Reinigen Sie Bauteile mit einem handelsüblichen Entfettungsmittel oder Reinigungsmittel für Bauteile, jedoch nicht mit Benzin.
- Tragen Sie bei Arbeiten an der Batterie oder mit Druckluft eine Schutzbrille und Schutzkleidung.
- Motorabgase enthalten Kohlenmonoxid, das Vergiftungen mit möglicher Todesfolge verursachen kann.
 - ▶ Betreiben Sie den Motor nur in ausreichend belüfteter Umgebung.

Fahrzeugsicherheit

- Das Fahrzeug muss stehen.
 - ▶ Stellen Sie sicher, dass Ihr Fahrzeug auf ebenem Untergrund steht, die Feststellbremse angezogen und der Motor abgeschaltet ist.
- Vergewissern Sie sich, dass der Kühlerlüfter ausgeschaltet ist, bevor Sie den Motorraum kontrollieren.
 - ▶ Je nach Fahrzeugzustand kann der Kühlerlüfter auch dann in Betrieb sein, wenn der Betriebsmodus FAHRZEUG AUS ist.
- Berühren Sie stark erwärmte Bauteile nicht, um Verbrennungen zu vermeiden.
 - ▶ Lassen Sie den Motor und die Auspuffanlage ausreichend abkühlen, bevor Sie Teile des Fahrzeugs berühren.

⚠ Sicherheit bei Wartungsarbeiten

⚠ WARNUNG

Falsche Fahrzeugwartung bzw. Ignorieren eines vorliegenden Problems kann zu einem Unfall mit ernsthafter Verletzungs- oder Lebensgefahr führen.

Befolgen Sie stets die Inspektions- und Wartungsempfehlungen und -pläne in diesem Fahrerhandbuch/den Serviceinformationen für Ihr Fahrzeug.

⚠ WARNUNG

Die Nichtbeachtung der Wartungsanweisungen oder Sicherheitsmaßnahmen kann zu einem Unfall mit ernsthafter Verletzungs- oder Lebensgefahr führen.

Halten Sie die in diesem Handbuch beschriebenen Abläufe und Sicherheitshinweise stets ein.

- Berühren Sie bewegte Bauteile nicht, um Verletzungen zu vermeiden.
 - ▶ Starten Sie den Motor nur nach direkter Aufforderung und halten Sie Hände und andere Körperteile von bewegten Bauteilen fern.
 - ▶ Öffnen Sie nicht die Motorhaube, wenn die automatische Leelaufabschaltung aktiviert ist.

Bei Wartungsarbeiten verwendete Bauteile und Flüssigkeiten

Es wird die Verwendung von Honda Originalteilen und -flüssigkeiten bei Wartung und Service Ihres Fahrzeugs empfohlen. Honda Originalteile werden nach den gleichen hohen Qualitätsstandards gefertigt, die auch für Honda Fahrzeuge gelten.

⊠ Bei Wartungsarbeiten verwendete Bauteile und Flüssigkeiten

ACHTUNG

Drücken Sie nicht gewaltsam auf die die Motorabdeckung. Dies kann zu Schäden an Motorabdeckung und Bestandteilen führen.

Informationen zu Wartungsarbeiten

Wenn im Fahrzeug das Wartungsintervallsystem integriert ist, gibt Ihnen das Fahrer-
Informationsdisplay Auskunft darüber, wenn Wartungsarbeiten für das Fahrzeug anstehen.
Erklärungen zu den Codes für die einzelnen Wartungsarbeiten, die auf dem Display angezeigt
werden, erhalten Sie in den Serviceinformationen für Ihr Fahrzeug.

➤ **Wartungsintervallsystem*** S. 531

Bei Fahrzeugen ohne Wartungsintervallanzeige folgen Sie dem Wartungsplan im Serviceheft*
Ihres Fahrzeugs.

Bei Fahrzeugen ohne Serviceheft* befolgen Sie bitte den Wartungsplan in diesem
Fahrerhandbuch.

➤ **Wartungsplan*** S. 541

► Informationen zu Wartungsarbeiten

Modelle mit Wartungsintervallsystem

Wenn Sie Ihr Fahrzeug in einem Land fahren wollen, in dem
das Wartungsintervallsystem nicht verfügbar ist, lassen Sie
sich von einem Händler zeigen, wie Sie die Daten der
Wartungsintervallanzeige aufzeichnen und Ihre
Wartungsarbeiten unter den Bedingungen in diesem Land
planen können.

Liefert Ihnen Informationen über die durchzuführenden Wartungsarbeiten. Die Wartungsarbeiten werden durch Codes und Symbole dargestellt. Das System gibt anhand der verbleibenden Tage an, wann das Fahrzeug zu einem Händler gebracht werden sollte.

Wenn der Zeitpunkt für die nächsten Wartungsarbeiten näher rückt, erreicht oder überschritten wird, erscheint jedes Mal ein Warnsymbol auf dem Fahrer-Informationssystem, wenn der Betriebsmodus auf EIN gestellt wird.

»Wartungsintervallsystem*

Auf Wunsch wird auch eine entsprechende Warnmeldung zusammen mit dem Warnsymbol auf dem Fahrer-Informationssystem angezeigt.

* Nicht bei allen Modellen verfügbar

■ Wartungsintervallanzeige

1. Stellen Sie den Betriebsmodus auf EIN.
2. Drehen Sie das rechte Auswahrad, bis der Informationsbildschirm mit der Erinnerung angezeigt wird. Die anstehende Wartungsaufgabe wird mit den bald fälligen Wartungsarbeiten am Fahrer-Informationssystem angezeigt.

Die Systemmeldungsanzeige (i) wird zusammen mit den Informationen der Wartungsintervallanzeige angezeigt.

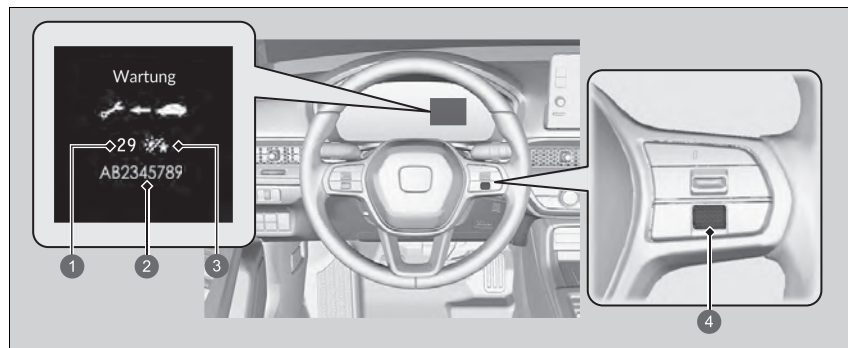

- 1 Verbleibende Tage
- 2 Code(s) für Wartungsarbeiten
- 3 Tag-Symbol
- 4 Rechtes Auswahrad

▣ Wartungsintervallanzeige

Anhand der Betriebsbedingungen des Motors und dem Motorölstand werden die verbleibenden Kilometer oder Tage bis zur nächsten durchzuführenden Wartung berechnet.

Warnsymbole und Informationen der Wartungsintervallanzeige in der Fahrer-Informationsschnittstelle

Warnsymbol	Wartungsintervallinformationen	Erklärung	Informationen
<p>Wartung bald erforderlich</p> 		<p>Eine oder mehrere Wartungsarbeiten sind in weniger als 30 Tagen durchzuführen. Die verbleibenden Tage werden auf Grundlage der Fahrbedingungen geschätzt.</p>	<p>Die verbleibenden Tage werden pro Tag heruntergezählt.</p>
<p>Wartung jetzt erforderlich</p> 		<p>Eine oder mehrere Wartungsarbeiten sind in weniger als 10 Tagen durchzuführen. Die verbleibenden Tage werden auf Grundlage der Fahrbedingungen geschätzt.</p>	<p>Die angezeigten Wartungsarbeiten sind so schnell wie möglich durchzuführen.</p>
<p>Wartung überfällig</p> 		<p>Die jeweilige Wartung wurde immer noch nicht durchgeführt, und die Zahl der verbleibenden Tage hat 0 erreicht.</p>	<p>Ihr Fahrzeug hat den Zeitpunkt einer fälligen Wartung überschritten. Lassen Sie die Wartungen umgehend durchführen und das Wartungsintervallsystem zurücksetzen.</p>

Wartung

■ Punkte der Wartungsintervallanzeige

Die Wartungsarbeiten werden auf dem Fahrer-Informationssystem als Code und Symbol angezeigt.

Eine Erläuterung der Codes und Symbole der Wartungsintervallanzeige finden Sie in den Serviceinformationen für Ihr Fahrzeug.

■ Verfügbarkeit des Wartungsintervallsystems

Auch wenn die Informationen der Wartungsintervallanzeige auf dem Fahrer-Informationssystem beim Drücken der -Taste (Startbildschirm) angezeigt werden, steht das System in einigen Ländern nicht zur Verfügung. Informationen hierzu finden Sie in den Serviceinformationen für Ihr Fahrzeug oder fragen Sie einen Händler, ob Sie das Wartungsintervallsystem nutzen können.

☒ Verfügbarkeit des Wartungsintervallsystems

Wenn Sie planen, Ihr Fahrzeug in ein Land zu bringen, in dem das Wartungsintervallsystem nicht verfügbar ist, lassen Sie sich von einem Händler zeigen, wie Sie die Daten der Wartungsintervallanzeige aufzeichnen und Ihre Wartungsarbeiten unter den Bedingungen in diesem Land planen können.

Zurücksetzen der Anzeige

Setzen Sie die Wartungsintervallanzeige zurück, wenn Sie die Wartungsarbeiten durchgeführt haben.

1. Stellen Sie den Betriebsmodus auf EIN.
2. Drehen Sie das rechte Auswahrad, bis der Informationsbildschirm mit der Wartungserinnerung angezeigt wird.
3. Halten Sie das rechte Auswahrad ca. 10 Sekunden lang gedrückt, um den Rücksetzmodus zu aktivieren.
4. Drehen Sie das rechte Auswahrad, um auszuwählen, welcher Wartungspunkt zurückgesetzt werden soll, oder um **Alle fälligen Punkte** zu wählen (Sie können auch **Abbrechen** wählen, um den Vorgang zu beenden).
5. Drücken Sie auf das rechte Auswahrad, um das ausgewählte Element zurückzusetzen.
6. Bei allen weiteren Punkten, die zurückgesetzt werden sollen, wiederholen Sie den Vorgang ab Schritt 3.

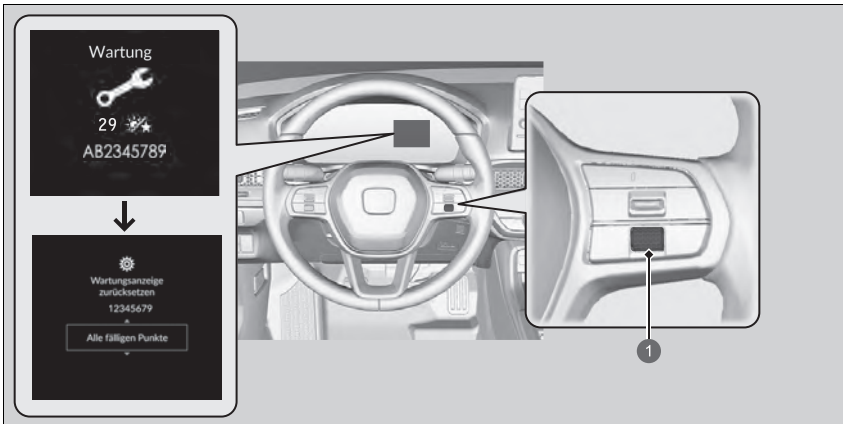

1 Rechtes Auswahrad

Zurücksetzen der Anzeige

ACHTUNG

Wenn die Informationen der Wartungsintervallanzeige nach erfolgten Wartungsarbeiten nicht zurückgesetzt werden, führt dies dazu, dass falsche Wartungsintervalle angezeigt werden, was wiederum zu ernsthaften mechanischen Problemen führen kann.

Sie können die Wartungsintervallanzeige auch über den Audio-/Informationsbildschirm zurücksetzen.

► **Benutzerdefinierte Funktionen** S. 297

Der Händler setzt die Wartungsintervallanzeige nach Abschluss der erforderlichen Wartungsarbeiten zurück. Falls die Wartungsarbeiten nicht von einem Händler durchgeführt werden, setzen Sie die Wartungsintervallanzeige selbst zurück.

Die Warnmeldung informiert Sie darüber, dass ein Ölwechsel ansteht bzw. die angezeigten Wartungsarbeiten am Fahrzeug von einem Händler erledigt werden müssen.

Informationen des Öl-Überwachungssystems abrufen

Bestimmte bald fällige Wartungsarbeiten werden zusammen mit der voraussichtlich verbleibenden Nutzungsdauer des Öls auf dem Fahrer-Informationsdisplay angezeigt. Diese Arbeiten können jederzeit am Informationsbildschirm zum Öl-Überwachungssystem abgerufen werden.

1. Stellen Sie den Betriebsmodus auf EIN.
2. Drehen Sie das rechte Auswahrad, bis der Informationsbildschirm des Motorölüberwachungssystems angezeigt wird. Auf dem Fahrer-Informationsdisplay wird die Motoröllebensdauer angezeigt.

Die Systemmeldungsanzeige (i) am Armaturenbrett bleibt eingeschaltet, sobald der Wartungstermin erreicht ist. Lassen Sie die angezeigten Wartungsarbeiten unverzüglich von einem Händler durchführen.

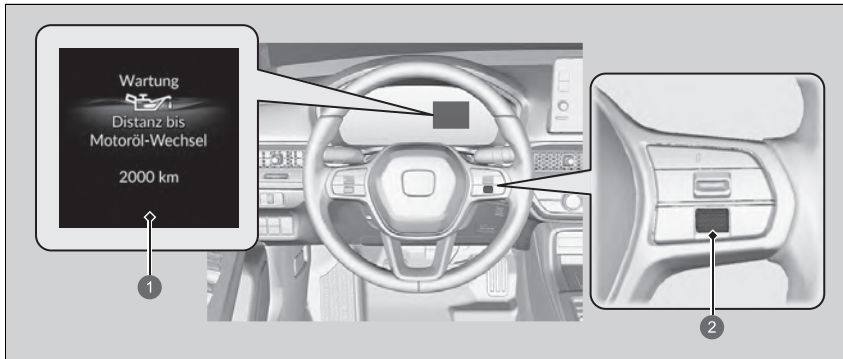

- 1 Reichweite bis zum fälligen Ölwechsel
- 2 Rechtes Auswahrad







Informationen des Öl-Überwachungssystems abrufen

Die Reichweite bis zum nächsten Wartungstermin wird anhand des Betriebszustands von Motor und Motoröl ermittelt und entsprechend angezeigt.

Je nach Fahrweise kann die tatsächliche Reichweite kürzer sein als angezeigt.

Unabhängig vom Öl-Überwachungssystem muss das Öl mindestens einmal im Jahr gewechselt werden.

■ Informationen des Öl-Überwachungssystems am Fahrer-Informationsdisplay

Warnhinweis	Nutzdauer Öl-Anzeige	Informationen
<p>Normal</p> 	<div style="display: flex; justify-content: space-around;"> <div style="text-align: center;"> <p>Wartung</p> <p>Distanz bis Motoröl-Wechsel</p> <p>----- km</p> </div> <div style="text-align: center;"> <p>Wartung</p> <p>Distanz bis Motoröl- und Filter-Wechsel</p> <p>----- km</p> </div> </div> <div style="display: flex; justify-content: space-around; margin-top: 10px;"> <div style="text-align: center;"> <p>Wartung</p>  <p>Distanz bis Motoröl-Wechsel</p> <p>2000 km</p> </div> <div style="text-align: center;"> <p>Wartung</p>  <p>Distanz bis Motoröl- und Filter-Wechsel</p> <p>2000 km</p> </div> </div>	<p>Beim Zurücksetzen der verbleibenden Strecke nach einem Ölwechsel erscheint in der Anzeige der Öl-Nutzdauer eine Reihe von Punkten. Diese Punkte werden angezeigt, bis das System anhand der Fahrbedingungen die verbleibende Strecke bis zum nächsten Ölwechsel oder Öl- und Filterwechsel ermittelt hat.</p> <p>Wenn Sie den Informationsbildschirm des Öl-Überwachungssystems auswählen, wird die verbleibende Nutzungsdauer des Motoröls oder die verbleibende Nutzungsdauer von Motoröl und Ölfilter angezeigt.</p>
<p>Wartung bald erforderlich</p> 	<div style="display: flex; justify-content: space-around;"> <div style="text-align: center;"> <p>Wartung</p>  <p>Distanz bis Motoröl-Wechsel</p> <p>1490 km</p> </div> <div style="text-align: center;"> <p>Wartung</p>  <p>Distanz bis Motoröl- und Filter-Wechsel</p> <p>1490 km</p> </div> </div>	<p>Das Motoröl bzw. der Ölfilter und das Motoröl nähern sich dem Ende ihrer Nutzungsdauer.</p>

Wartung

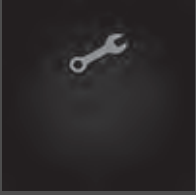
Warnhinweis	Nutzdauer Öl-Anzeige	Informationen		
<p>Wartung jetzt erforderlich</p> 	<table border="1"> <tr> <td data-bbox="448 255 644 450"> <p>Wartung Distanz bis Motoröl-Wechsel 490 km</p> </td> <td data-bbox="644 255 841 450"> <p>Wartung Distanz bis Motoröl- und Filter-Wechsel 490 km</p> </td> </tr> </table>	<p>Wartung Distanz bis Motoröl-Wechsel 490 km</p>	<p>Wartung Distanz bis Motoröl- und Filter-Wechsel 490 km</p>	<p>Das Motoröl bzw. das Motoröl und der Ölfilter haben fast das Ende ihrer Nutzungsdauer erreicht. Entsprechende Wartungen sollten so schnell wie möglich durchgeführt werden.</p>
<p>Wartung Distanz bis Motoröl-Wechsel 490 km</p>	<p>Wartung Distanz bis Motoröl- und Filter-Wechsel 490 km</p>			
<p>Wartung überfällig</p> 	<table border="1"> <tr> <td data-bbox="448 507 644 702"> <p>Wartung Distanz bis Motoröl-Wechsel -10 km</p> </td> <td data-bbox="644 507 841 702"> <p>Wartung Distanz bis Motoröl- und Filter-Wechsel -10 km</p> </td> </tr> </table>	<p>Wartung Distanz bis Motoröl-Wechsel -10 km</p>	<p>Wartung Distanz bis Motoröl- und Filter-Wechsel -10 km</p>	<p>Das Motoröl bzw. der Ölfilter und das Motoröl haben das Ende ihrer Nutzungsdauer überschritten. Die Wartungsarbeiten müssen sofort durchgeführt werden.</p>
<p>Wartung Distanz bis Motoröl-Wechsel -10 km</p>	<p>Wartung Distanz bis Motoröl- und Filter-Wechsel -10 km</p>			

■ Zurücksetzen der Anzeige

Setzen Sie die Informationen des Motoröl-Überwachungssystems zurück, wenn Sie die Wartungsarbeiten durchgeführt haben.

1. Stellen Sie den Betriebsmodus auf EIN.
2. Drehen Sie das rechte Auswahlrاد, bis der Informationsbildschirm des Motorölüberwachungssystems angezeigt wird.
3. Halten Sie das rechte Auswahlrاد ca. 10 Sekunden lang gedrückt, um den Rücksetzmodus zu aktivieren.
4. Drehen Sie das rechte Auswahlrاد und wählen Sie **Zurücksetzen**. (Sie können auch **Abbrechen** wählen, um den Vorgang zu beenden.)
5. Drücken Sie auf das rechte Auswahlrاد, um das ausgewählte Element zurückzusetzen.
 - Nachdem Sie den Informationsbildschirm des Motorölüberwachungssystems zurückgesetzt haben, wird die Nutzungsdauer des Motoröls auf ----- km zurückgesetzt.

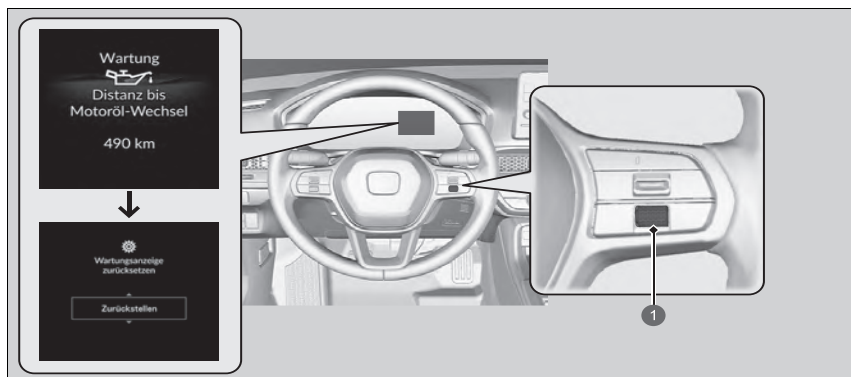

1 Rechtes Auswahlrاد

» Zurücksetzen der Anzeige

ACHTUNG

Wenn die Motoröl-Laufleistung nach erfolgter Wartung nicht zurückgesetzt wird, werden falsche Wartungsintervalle angezeigt, was wiederum zu ernsthaften mechanischen Problemen führen kann.

Sie können den Informationsbildschirm des Öl-Überwachungssystems auch über den Audio-/Informationsbildschirm zurücksetzen.

► **Benutzerdefinierte Funktionen** S. 297

Der Händler setzt die Anzeige zur Nutzungsdauer des Öls nach Abschluss der erforderlichen Wartungsarbeiten zurück. Falls die Wartungsarbeiten nicht von einem Händler durchgeführt werden, setzen Sie die Anzeige zur Nutzungsdauer des Öls selbst zurück.

Wartungsinformationen für Ihr Fahrzeug finden Sie in den Serviceinformationen für Ihr Fahrzeug (falls verfügbar). Wenn keine Serviceinformationen verfügbar sind, beachten Sie die folgenden Wartungspläne.

Der Wartungsplan gibt die erforderliche Mindestwartung an, die zur Gewährleistung des einwandfreien Betriebs Ihres Fahrzeugs durchgeführt werden sollte. Je nach regionalen und klimatischen Gegebenheiten kann zusätzliche Wartung notwendig sein. Genauere Angaben dazu sind Ihrem Garantiehandbuch zu entnehmen.

Wartungsarbeiten sollten von angemessen geschulten und ausgestatteten Technikern durchgeführt werden. Ihr Vertragshändler erfüllt all diese Anforderungen.

Wartung zur angegebenen Kilometerleistung oder Zeit – jeweils früherer Zeitpunkt.	km x 1.000	20	40	60	80	100	120	140	160	180	200
	Monate	12	24	36	48	60	72	84	96	108	120
Motoröl wechseln	Wenn die Anzeige aufleuchtet oder jedes Jahr										
Motorölfilter wechseln	Wenn die Anzeige aufleuchtet oder alle 2 Jahre										
Luftfilterelement wechseln	Alle 30.000 km										
Ventilspiel prüfen* ¹	Alle 120.000 km										
Zündkerzen wechseln	Alle 100.000 km										
Antriebsriemen prüfen		•		•		•		•		•	

*1: Sensorverfahren
Ventileinstellung bei der Wartung nach 120.000 km, wenn Ventilgeräusche auftreten.

Wartung zur angegebenen Kilometerleistung oder Zeit – jeweils früherer Zeitpunkt.	km x 1.000	20	40	60	80	100	120	140	160	180	200	
	Monate	12	24	36	48	60	72	84	96	108	120	
Motorkühlmittel wechseln	Nach 200.000 km oder 10 Jahren, danach alle 100.000 km oder 5 Jahre											
Getriebeöl wechseln	Normal						•					
	Erschwert			•			•			•		
Staub- und Pollenfilter wechseln		•	•	•	•	•	•	•	•	•	•	
Vordere und hintere Bremsen überprüfen		Alle 10.000 km oder jährlich										
Bremsflüssigkeit wechseln		Alle 3 Jahre										
Austausch des Kraftstofffilters im Tank	Normal	Alle 140.000 km										
	Erschwert	Alle 90.000 km*1										
Verfallsdatum des Reifendichtmittels prüfen		Jährlich										
Reifen umsetzen (Reifendruck und -zustand mindestens monatlich kontrollieren)		Alle 10.000 km										
Folgende Bauteile einer Sichtprüfung unterziehen:												
Antriebswellenmanschetten Spurstangenköpfe, Lenkgetriebe und Manschetten Aufhängungsbauteile		Alle 10.000 km oder jährlich										
Bremsschläuche und -leitungen (einschl. ABS/VSA) Auspuffanlage Kraftstoffleitungen und -anschlüsse Füllstand und Zustand aller Flüssigkeiten		•	•	•	•	•	•	•	•	•	•	

*1: Es wird empfohlen, den Kraftstofffilter auszutauschen, wenn Sie vermuten, dass der verwendete Kraftstoff mit Staub usw. verschmutzt ist, da ansonsten der Filter ggf. früher verstopft.

Erschwerte Einsatzbedingungen

Folgen Sie dem **Wartungsplan** für erschwerte Einsatzbedingungen, wenn das Fahrzeug **VORWIEGEND** unter einer oder mehreren der folgenden Bedingungen gefahren wird:

- Fahrten kürzer als 8 km, bei Temperaturen unter 0 °C, kürzer als 16 km.
- Fahrten bei extrem hohen Temperaturen (über 35 °C).
- Lange Leerlaufzeiten oder häufiges Stop-and-Go.
- Fahrten mit beladenem Dachgepäckträger oder Fahrten in bergigem Gelände.
- Fahrten auf schlammigen, staubigen oder mit Streusalz behandelten Straßen.

HINWEIS: Wird das Fahrzeug nur **GELEGENTLICH** unter einer der „erschwerten“ Bedingungen gefahren, gilt der **Wartungsplan** für normale Einsatzbedingungen.

Wartungsprotokoll (bei Fahrzeugen ohne separates Serviceprotokoll)

Lassen Sie Ihren Händler alle erforderlichen Wartungsarbeiten unten eintragen. Bewahren Sie die Belege für alle an Ihrem Fahrzeug durchgeführten Arbeiten auf.

km oder Monate	Datum	Unterschrift oder Stempel
20.000 km (oder 12 Mon.)		
40.000 km (oder 24 Mon.)		
60.000 km (oder 36 Mon.)		
80.000 km (oder 48 Mon.)		
100.000 km (oder 60 Mon.)		
120.000 km (oder 72 Mon.)		
140.000 km (oder 84 Mon.)		
160.000 km (oder 96 Mon.)		
180.000 km (oder 108 Mon.)		
200.000 km (oder 120 Mon.)		

Wartungspunkte im Motorraum

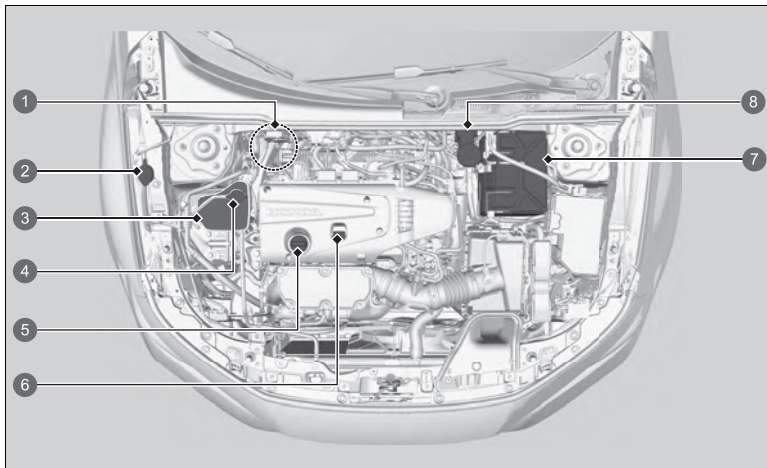

- 1 Brems-/Kupplungsflüssigkeit (schwarzer Verschluss) (Rechtslenker-Ausführung)
- 2 Flüssigkeit der Waschanlage (blauer Deckel)
- 3 Motorkühlmittelausgleichsbehälter
- 4 Motorkühlmittel-Ausgleichsbehälterdeckel
- 5 Motoröleinfülldeckel
- 6 Motoröl-Messstab (schwarz)
- 7 Batterie
- 8 Brems-/Kupplungsflüssigkeit (schwarzer Verschluss) (Linkslenker-Ausführung)

Öffnen der Motorhaube

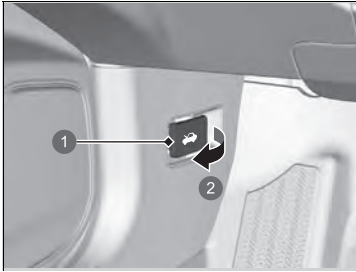

- 1 Motorhaubenentriegelungsgriff
- 2 Ziehen

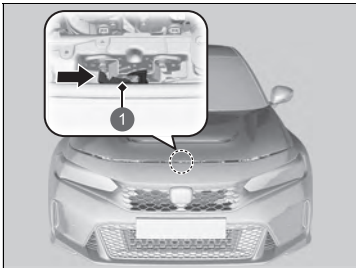

- 1 Hebel

1. Parken Sie das Fahrzeug auf ebenem Untergrund und ziehen Sie die Feststellbremse an.
2. Ziehen Sie am Motorhaubenentriegelungsgriff auf der Fahrerseite links unterhalb des Armaturenbretts.
 - Die Motorhaube springt etwas auf.

3. Schieben Sie den Motorhaubenverriegelungshebel zur Seite (mittig unter dem vorderen Motorhaubenrand) und heben Sie die Motorhaube an. Sobald Sie sie leicht angehoben haben, können Sie den Hebel loslassen.

Öffnen der Motorhaube

⚠ WARNUNG

Die Haltestrebe der Motorhaube kann aufgrund der Motorabwärme sehr heiß werden.

Fassen Sie die Strebe nicht am Metall an, um etwaige Verbrennungen zu vermeiden: Verwenden Sie stattdessen den Schaumstoffgriff.

ACHTUNG

Öffnen Sie die Motorhaube nicht mit angehobenen Scheibenwischerarmen. Die Motorhaube berührt in diesem Fall die Scheibenwischer, wodurch Motorhaube und/oder Scheibenwischer beschädigt werden können.

ACHTUNG

Drücken Sie nicht gewaltsam auf die die Motorabdeckung. Dies kann zu Schäden an Motorabdeckung und Bestandteilen führen.

Stellen Sie beim Schließen der Motorhaube sicher, dass diese korrekt eingerastet ist.

Wenn der Motorhaubenverriegelungshebel schwergängig ist oder die Motorhaube geöffnet werden kann, ohne den Griff anzuheben, muss der Mechanismus gereinigt und geschmiert werden.

Öffnen Sie nicht die Motorhaube, wenn die automatische Leelaufabschaltung aktiviert ist.

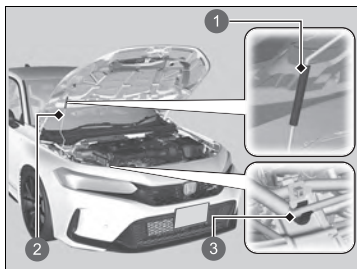

- ① Griff
- ② Haltestrebe
- ③ Halteklammer

4. Lösen Sie die Haltestrebe am Griff aus der Halteklammer. Montieren Sie die Haltestrebe an der Motorhaube.

Entfernen Sie zum Schließen der Motorhaube die Haltestrebe, sichern Sie sie in der Halteklammer und schließen Sie dann vorsichtig die Motorhaube. Lassen Sie die Motorhaube aus einer Höhe von ca. 30 cm fallen, damit diese schließt.

► Öffnen der Motorhaube

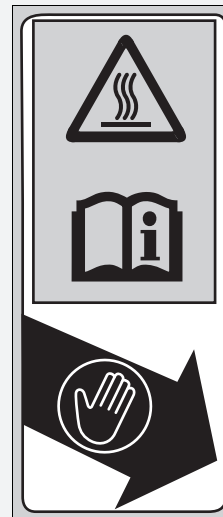

- Fassen Sie am Schaumstoff an.
- Die Haltestrebe wird sehr heiß.
- Siehe Fahrerhandbuch.

Empfohlenes Motoröl

Verwenden Sie Original-Motoröl oder ein anderes handelsübliches Motoröl mit dem für die jeweilige Umgebungstemperatur passenden Typ und der entsprechenden Viskosität (siehe Abbildung).

Öl trägt maßgeblich zur Leistung und Langlebigkeit des Motors bei. Wenn Sie das Fahrzeug mit zu wenig oder mit verschmutztem Öl fahren, kann der Motor ausfallen oder Schaden nehmen.

Modelle für Europa

Original-Motoröl	Handelsübliches Motoröl
<ul style="list-style-type: none"> • Honda Motoröl Typ 2.0*1 • Original Honda Motoröl 	<ul style="list-style-type: none"> • ACEA C2/C3/C5
<p>Umgebungstemperatur</p>	<p>Umgebungstemperatur</p>

*1: Entwickelt zur Verringerung des Kraftstoffverbrauchs.

Empfohlenes Motoröl

Sie können keine Motoröl-Additive verwenden.

Außer europäische Modelle

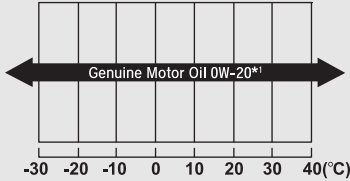
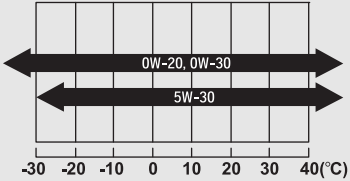
Original-Motoröl	Handelsübliches Motoröl
<ul style="list-style-type: none">• Original Honda Motoröl	<ul style="list-style-type: none">• ACEA C2/C3/C5
 <p>Umgebungstemperatur</p>	 <p>Umgebungstemperatur</p>

*1: Entwickelt zur Verringerung des Kraftstoffverbrauchs.

Ölkontrolle

Wir empfehlen, den Motorölstand bei jedem Auftanken zu kontrollieren.

Stellen Sie das Fahrzeug auf ebenem Untergrund ab.

Warten Sie nach dem Ausschalten des Motors etwa drei Minuten, bevor Sie das Öl prüfen.



1. Ziehen Sie den Messstab heraus (schwarz).
2. Wischen Sie den Messstab mit einem sauberen Lappen oder Papiertuch ab.
3. Schieben Sie den Messstab bis zum Anschlag in die Öffnung ein.

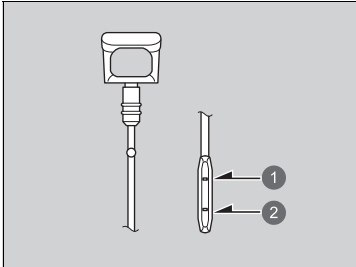

- 1 Obere Markierung
- 2 Untere Markierung

4. Ziehen Sie den Ölmesstab wieder heraus und lesen Sie den Füllstand ab. Der Füllstand muss zwischen der oberen und unteren Markierung liegen. Füllen Sie bei Bedarf Öl nach.

Ölkontrolle

Wenn der Ölstand an oder unter der unteren Markierung liegt, füllen Sie langsam Öl nach und achten Sie darauf, dass nicht zu viel eingefüllt wird.

Der Ölverbrauch richtet sich nach der Fahrweise und den Klima- und Straßenbedingungen. Der Ölverbrauch kann bis zu 1 Liter auf 1.000 km betragen. Bei neuen Motoren ist der Ölverbrauch meist höher.

Motoröl nachfüllen



1 Motoröleinfülldeckel

1. Schrauben Sie den Motoröleinfülldeckel ab.
2. Füllen Sie langsam Öl nach.
3. Setzen Sie den Motoröleinfülldeckel wieder auf und schrauben Sie ihn fest an.
4. Warten Sie drei Minuten und prüfen Sie dann erneut den Motorölstand mit dem Messstab.

» Motoröl nachfüllen

ACHTUNG

Füllen Sie das Motoröl nur bis zur oberen Markierung nach. Ein Überfüllen des Motoröls kann zu Undichtigkeiten und Motorschäden führen.

Wischen Sie verschüttetes Öl umgehend auf. Verschüttetes Motoröl kann Teile des Motorraums beschädigen.

Motorkühlmittel

Vorgeschriebenes Kühlmittel: Honda Ganzjahres-Frostschutzmittel/ Kühlmittel Typ 2

Hierbei handelt es sich um vorgemischtes Kühlmittel mit 50 % Frostschutzmittel und 50 % Wasser. Füllen Sie niemals unverdünntes Frostschutzmittel oder reines Wasser ein.

Wir empfehlen, den Stand des Motorkühlmittels jedes Mal beim Auftanken zu kontrollieren. Kontrollieren Sie zunächst den Ausgleichsbehälter. Füllen Sie ggf. Motorkühlmittel nach.

■ Prüfen des Kühlmittelstands

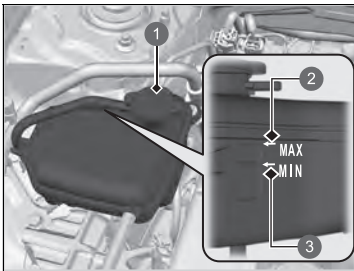

- ① Ausgleichsbehälter
- ② MAX
- ③ MIN

1. Stellen Sie sicher, dass Motor und Kühler abgekühlt sind.
2. Prüfen Sie die Kühlmittelmenge im Ausgleichsbehälter.
 - Wenn der Kühlmittelstand unter die untere **MIN**-Markierung gefallen ist, füllen Sie das vorgeschriebene Kühlmittel bis zur **MAX**-Markierung nach.
3. Prüfen Sie das Kühlsystem auf Undichtigkeiten.

⚠Motorkühlmittel

⚠ WARNUNG

Wenn der Ausgleichsbehälterdeckel bei betriebswarmem Motor entfernt wird, kann Kühlmittel herauspritzen und schwere Verbrühungen verursachen.

Lassen Sie den Motor und den Ausgleichsbehälter vor dem Abnehmen des Ausgleichsbehälterdeckels immer abkühlen.

ACHTUNG

Wenn Temperaturen konstant unter -30 °C erwartet werden, sollte die Kühlmittelmischung höher konzentriert werden. Genaue Informationen zum geeigneten Kühlmittelgemisch erhalten Sie bei Ihrem Honda Händler.

Wenn Frostschutzmittel/Kühlmittel von Honda nicht verfügbar ist, kann vorübergehend ein silikatfreies Kühlmittel eines anderen Herstellers verwendet werden. Stellen Sie sicher, dass es sich um qualitativ hochwertiges Kühlmittel für Aluminiummotoren handelt. Der längerfristige Einsatz eines nicht von Honda empfohlenen Kühlmittels kann Korrosion verursachen, die einen Defekt oder Ausfall des Kühlsystems nach sich ziehen kann. Lassen Sie das Kühlsystem schnellstmöglich entleeren und mit Frostschutzmittel/ Kühlmittel von Honda befüllen.

Füllen Sie keine Korrosionsschutz-Additive oder anderen Zusätze in das Kühlsystem Ihres Fahrzeugs ein. Diese könnten sich gegenüber dem Kühlmittel oder den Motorteilen als unverträglich erweisen.

■ Kühlmittel nachfüllen

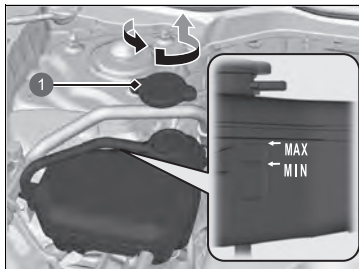

1 Ausgleichsbehälterdeckel

1. Stellen Sie sicher, dass Motor und Kühler abgekühlt sind.
2. Drehen Sie den Ausgleichsbehälterdeckel um 1/8 Drehung gegen den Uhrzeigersinn und lassen Sie den Druck im Kühlsystem ab.
3. Drücken Sie den Ausgleichsbehälterdeckel herunter und drehen Sie ihn gegen den Uhrzeigersinn, um ihn abschrauben zu können.
4. Füllen Sie den Ausgleichsbehälter bis zur **MAX**-Markierung mit Kühlmittel auf.
5. Setzen Sie den Ausgleichsbehälterdeckel wieder auf und schrauben Sie ihn fest.

■ Motorkühlmittel-Ausgleichsbehälterdeckel

Beispiel



- Öffnen Sie den Kühlerdeckel nicht im heißen Zustand!
- Heißes Kühlmittel kann Verbrühungen verursachen.
- Das Überdruckventil beginnt sich bei 127 kPa zu öffnen.

» Kühlmittel nachfüllen

ACHTUNG

Füllen Sie die Flüssigkeit langsam und vorsichtig ein, so dass nichts verschüttet wird. Wischen Sie verschüttete Flüssigkeiten sofort auf; sie können die Bauteile im Motorraum beschädigen.

Getriebeöl

■ Schaltgetriebeöl

Vorgeschriebene Flüssigkeit: Honda MTF

Lassen Sie den Ölstand von einem Händler überprüfen und das Öl ggf. wechseln.
Befolgen Sie die Anweisungen des Wartungsplans für Ihr Fahrzeug zum Zeitpunkt für einen Wechsel des Schaltgetriebeöls.

➤ **Wartungsplan*** S. 541

Versuchen Sie nicht, das Schaltgetriebeöl selbst zu prüfen oder zu wechseln.

☒ Schaltgetriebeöl

ACHTUNG

Steht Honda MTF nicht zur Verfügung, kann vorübergehend auch ein Motoröl der API-Klassifikation SAE 0W-20 oder 5W-20 verwendet werden

Ersetzen Sie es dann schnellstmöglich durch MTF. Motoröl enthält nicht die erforderlichen Additive für das Getriebe und kann bei längerer Verwendung zu verminderter Schaltleistung und Getriebeschäden führen.

* Nicht bei allen Modellen verfügbar

Brems-/Kupplungsflüssigkeit

Vorgeschriebene Flüssigkeit: Bremsflüssigkeit DOT 3 oder DOT 4

■ Prüfen der Bremsflüssigkeit

Linkslenker-Ausführung

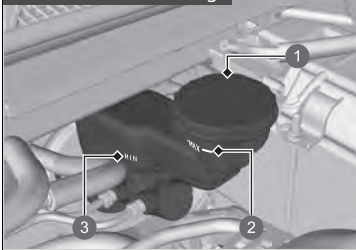

- 1 Ausgleichsbehälter
- 2 **MAX**
- 3 **MIN**

Der Flüssigkeitsstand sollte zwischen den **MIN**- und **MAX**-Markierungen auf der Seite des Ausgleichsbehälters liegen.

Der Bremsflüssigkeits-Ausgleichsbehälter wird auch für die Kupplungsflüssigkeit des Fahrzeugs verwendet. Solange Sie gemäß den oben gegebenen Anweisungen dafür sorgen, dass der Bremsflüssigkeitsstand innerhalb des vorgeschriebenen Bereichs liegt, besteht keine Notwendigkeit zur Prüfung des Kupplungsflüssigkeitsstands.

Rechtslenker-Ausführung

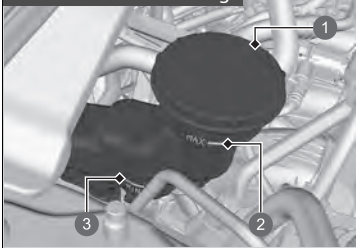

- 1 Ausgleichsbehälter
- 2 **MAX**
- 3 **MIN**

►►Brems-/Kupplungsflüssigkeit

ACHTUNG

Bremsflüssigkeit mit der Bezeichnung DOT5 ist nicht mit der Bremsanlage Ihres Fahrzeugs kompatibel und kann schwerwiegende Schäden verursachen.

Wir empfehlen die Verwendung eines Originalproduktes.

Wenn der Bremsflüssigkeitsstand an oder unterhalb der **MIN**-Markierung liegt, lassen Sie das Fahrzeug sobald wie möglich von einem Händler auf Undichtigkeiten oder abgenutzte Bremsbeläge prüfen.

Nachfüllen von Scheibenwaschflüssigkeit

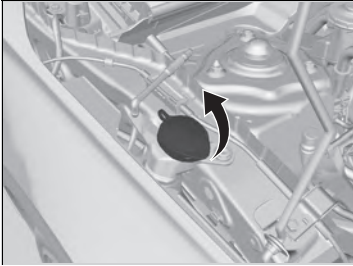

Überprüfen Sie den Scheibenwaschflüssigkeitsstand.

Füllen Sie den Waschanlagenvorratsbehälter bei niedrigem Füllstand nach.

Füllen Sie die Flüssigkeit der Waschanlage vorsichtig nach. Überfüllen Sie den Behälter nicht.

» Nachfüllen von Scheibenwaschflüssigkeit

ACHTUNG

Verwenden Sie weder Motorfrostschutzmittel noch eine Essig/Wasser-Lösung im Waschanlagenvorratsbehälter für die Windschutzscheibe. Frostschutzmittel kann den Lack Ihres Fahrzeugs angreifen. Eine Essig/Wasser-Lösung kann die Pumpe der Waschanlage für die Windschutzscheibe beschädigen. Verwenden Sie nur handelsübliche Scheibenwaschflüssigkeit. Vermeiden Sie die dauerhafte Verwendung von hartem Wasser, um Verkalkungen vorzubeugen.

Kraftstoff-Filter

Wechseln Sie den Kraftstofffilter gemäß den Empfehlungen zu Zeitpunkt und Kilometerstand aus dem Wartungsplan aus.

Der Austausch des Kraftstofffilters muss durch einen ausgebildeten Mechaniker erfolgen. Es kann Kraftstoff herausspritzen und eine Gefahr darstellen, wenn nicht alle Verbindungen der Kraftstoffleitung sachgemäß behandelt werden.

» Kraftstoff-Filter

Modelle mit Wartungsintervallsystem

Der Kraftstofffilter sollte gemäß der Wartungsintervallanzeige gewechselt werden.

Scheinwerfer

Die Scheinwerfer sind mit LEDs bestückt. Lassen Sie die Leuchtenbaugruppe von einem autorisierten Honda Händler prüfen und ersetzen.

Vordere Blinkleuchten

Die vorderen Blinklichter sind mit LEDs bestückt. Lassen Sie die Leuchtenbaugruppe von einem autorisierten Honda Händler prüfen und ersetzen.

Positionsleuchten/Tagfahrlicht

Die Positionsleuchten/das Tagfahrlicht sind/ist mit LEDs bestückt. Lassen Sie die Leuchtenbaugruppe von einem autorisierten Honda Händler prüfen und ersetzen.

Seitliche Blinkleuchten/Warnblinkleuchten

Die seitlichen Blinklichter an den Außenspiegeln sind mit LEDs bestückt. Lassen Sie die Leuchtenbaugruppe von einem autorisierten Honda Händler prüfen und ersetzen.

☒ Scheinwerfer

Die Scheinwerfereinstellung wurde werkseitig vorgenommen und muss normalerweise nicht eingestellt werden. Wenn Sie den Kofferraum jedoch regelmäßig schwer beladen, lassen Sie die Einstellung bei einem Händler oder von einem qualifizierten Mechaniker nachjustieren.

Glühlampen für Bremslicht, Rücklicht und Blinklicht hinten

Verwenden Sie die folgenden Ersatzglühlampen.

Bremslicht: LED
Rücklicht: LED
Hintere Blinkleuchte: 21 W (orange)

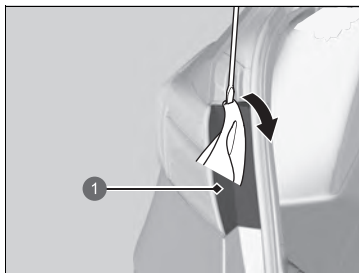

1 Abdeckung

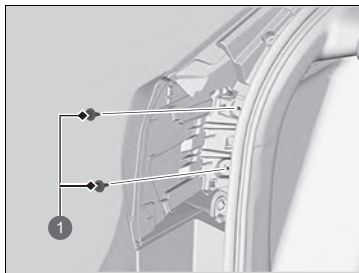

1 Schrauben

1. Heben Sie die Kante der Abdeckung mit einem Schlitzschraubendreher an, und entfernen Sie die Abdeckung.
 - Umwickeln Sie den Schlitzschraubendreher mit einem Tuch, um Kratzer zu vermeiden.

2. Drehen Sie die Schrauben heraus.

Glühlampen für Bremslicht, Rücklicht und Blinklicht hinten

Die Brems- und Rücklichter sind mit LEDs ausgestattet. Lassen Sie die Leuchtenbaugruppe von einem autorisierten Honda Händler prüfen und ersetzen.

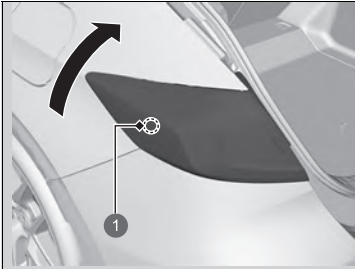

1 Unterer Schnappverschluss

3. Fassen Sie unter das Rücklicht und drehen Sie es nach oben, um den unteren Schnappverschluss zu lösen.

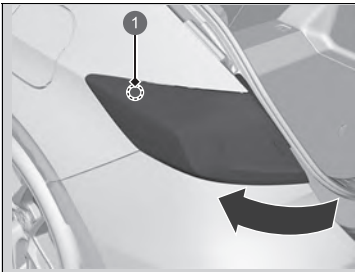

1 Oberer Schnappverschluss

4. Drehen Sie das Rücklicht nach außen, um den oberen Schnappverschluss zu lösen.
5. Ziehen Sie die Leuchtenbaugruppe aus der Hecksäule.

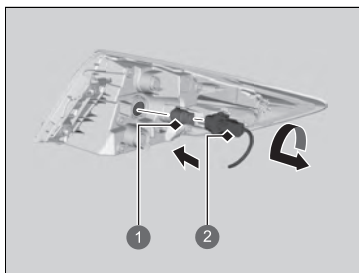

- ① Glühlampe
- ② Fassung

6. Drehen Sie die Fassung gegen den Uhrzeigersinn heraus.
7. Entfernen Sie die alte Glühlampe, und setzen Sie eine neue ein.
8. Richten Sie die Kontaktstifte an den Tüllen aus, und schieben Sie sie ein, bis sie einrasten.

Glühlampen der Heckleuchten und des Rückfahrlichts

Verwenden Sie die folgenden Ersatzglühlampen.

Rücklicht: LED
Rückfahrlicht: 16 W

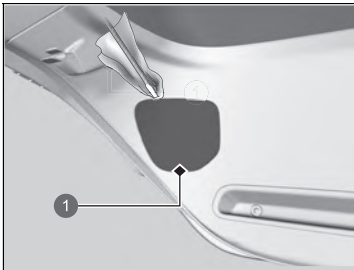

1 Abdeckung

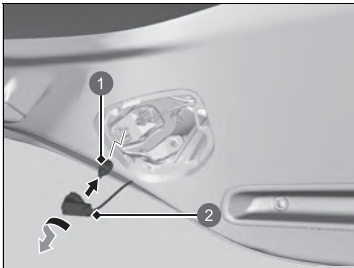

1 Glühlampe
2 Fassung

1. Entfernen Sie die Abdeckung durch Anheben der Kante mit einem Schlitzschraubendreher.
 - Umwickeln Sie den Schlitzschraubendreher mit einem Tuch, um Kratzer zu vermeiden.
2. Drehen Sie die Fassung gegen den Uhrzeigersinn heraus. Entfernen Sie die alte Glühlampe.
3. Setzen Sie eine neue Glühlampe ein.

Glühlampen der Heckleuchten und des Rückfahrlichts

Die Heckleuchten sind mit LEDs bestückt. Lassen Sie die Leuchtenbaugruppe von einem autorisierten Honda Händler prüfen und ersetzen.

Hintere Kennzeichenleuchte

Die hintere Kennzeichenleuchte ist mit LEDs bestückt. Lassen Sie die Leuchtenbaugruppe von einem autorisierten Honda Händler prüfen und ersetzen.

Hochgesetzte Bremsleuchte

Die hochgesetzte Bremsleuchte ist mit LEDs bestückt. Lassen Sie die Leuchtenbaugruppe von einem autorisierten Honda Händler prüfen und ersetzen.

Nebelschlussleuchte

Die Nebelschlussleuchten sind mit LEDs bestückt. Lassen Sie die Leuchtenbaugruppe von einem autorisierten Honda Händler prüfen und ersetzen.

Andere Glühlampen

■ Glühlampen Kosmetikspiegel- Beleuchtung*

Verwenden Sie die folgenden Ersatzglühlampen.

Kosmetikspiegelbeleuchtung: 2 W

1. Heben Sie die Kante der Abdeckung mit einem Schlitzschraubendreher an, und entfernen Sie die Abdeckung.
 - Umwickeln Sie den Schlitzschraubendreher mit einem Tuch, um Kratzer zu vermeiden.

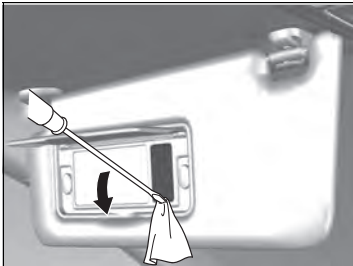

2. Entfernen Sie die alte Glühlampe, und setzen Sie eine neue ein.

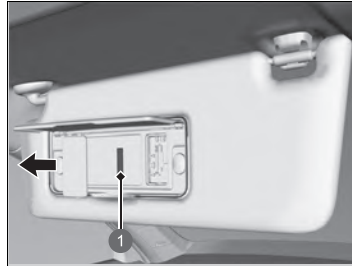

1 Glühlampe

■ Gepäckraumleuchte

Verwenden Sie die folgenden Ersatzglühlampen.

Gepäckraumleuchte: 5 W

1. Heben Sie die Kante der Abdeckung mit einem Schlitzschraubendreher an, und entfernen Sie die Abdeckung.
 - Umwickeln Sie den Schlitzschraubendreher mit einem Tuch, um Kratzer zu vermeiden.

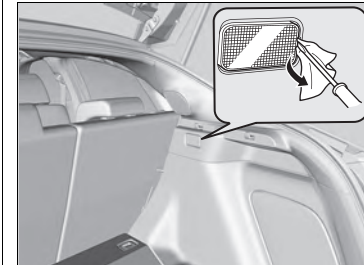

* Nicht bei allen Modellen verfügbar

2. Entfernen Sie die alte Glühlampe, und setzen Sie eine neue ein.

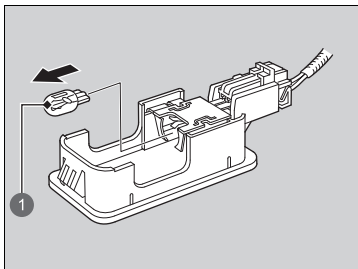

1 Glühlampe

Prüfen der Scheibenwischerblätter

Wenn die Qualität des Scheibenwischergummis nachlässt, kann dies zu Streifen und lauten Geräuschen führen und die harte Oberfläche des Wischergummis kann Kratzer auf der Scheibe verursachen.

Anheben der vorderen Scheibenwischerarme

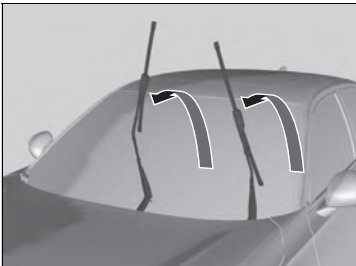
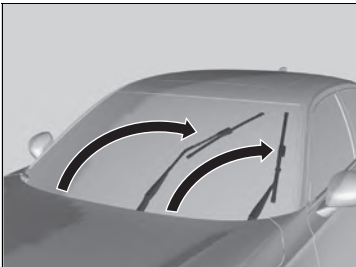

1. Stellen Sie den Betriebsmodus auf EIN und dann auf FAHRZEUG AUS.
2. Halten Sie den Scheibenwischerschalter innerhalb von zehn Sekunden nach dem Einstellen des Betriebsmodus auf FAHRZEUG AUS länger als zwei Sekunden in der **MIST**-Stellung.
 - ▶ Beide Scheibenwischerarme werden in die Wartungsposition gebracht, wie auf dem Bild dargestellt.
3. Klappen Sie beide Scheibenwischerarme hoch.

» Anheben der vorderen Scheibenwischerarme

ACHTUNG

Befolgen Sie beim Anheben der Scheibenwischerarme stets die Anweisungen, um sie in die Wartungsposition zu bringen.

Die Scheibenwischerarme können beschädigt werden, wenn sie von Hand bewegt werden.

Austausch der vorderen Scheibenwischerblätter

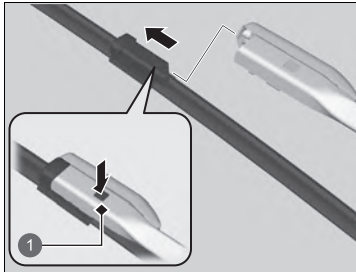

1 Rastnase

1. Klappen Sie beide Scheibenwischerarme hoch.
 ➤ **Anheben der vorderen Scheibenwischerarme** S. 567
2. Drücken Sie die Rastnase nach unten und schieben Sie dann das Wischerblatt vom Wischerarm.
3. Schieben Sie das neue Wischerblatt auf den Wischerarm, bis es einrastet.
4. Klappen Sie beide Scheibenwischerarme nach unten.
5. Stellen Sie den Betriebsmodus auf EIN und stellen Sie dann den Scheibenwischerschalter einmal auf die Position **MIST**.
 ► Die Scheibenwischerarme kehren in die Standardposition zurück.

► Austausch der vorderen Scheibenwischerblätter

ACHTUNG

Der Scheibenwischerarm darf nicht auf die Windschutzscheibe fallen, da Wischerarm und/oder Scheibe dabei beschädigt werden können.

Austausch des hinteren Scheibenwischerblatts*

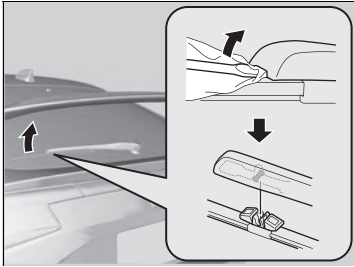

1. Halten Sie den Scheibenwischerarm hoch.
2. Führen Sie einen Schlitzschraubendreher in die Nut des Scheibenwischerarms ein, um das Scheibenwischerblatt zu entfernen.
 - Umwickeln Sie den Schlitzschraubendreher mit einem Tuch, um Kratzer zu vermeiden.
3. Setzen Sie ein neues Scheibenwischerblatt ein und stellen Sie den Scheibenwischerarm zurück.

► Austausch des hinteren Scheibenwischerblatts*

ACHTUNG

Versuchen Sie nicht, den Scheibenwischerarm gewaltsam anzuheben.
Der Scheibenwischerarm kann beschädigt werden, wenn er zu hoch angehoben wird.

* Nicht bei allen Modellen verfügbar

Prüfen der Reifen

Für den sicheren Betrieb des Fahrzeugs müssen Reifentyp und Reifengröße stimmen, und die Reifen müssen sich in gutem Zustand befinden, mit angemessenem Profil und dem richtigen Reifendruck.

■ Anweisungen zum Aufpumpen

Ordnungsgemäß aufgepumpte Reifen bieten die optimale Mischung aus Handhabung, Profillebensdauer und Komfort. Den richtigen Reifendruck finden Sie auf dem Aufkleber im Türinnenrahmen auf der Fahrerseite.

Unzureichender Reifendruck führt zu ungleichmäßigem Verschleiß, schlechterem Fahrzeughandling und höherem Kraftstoffverbrauch sowie zu einer höheren Wahrscheinlichkeit von Überhitzungsschäden.

Zu hoher Reifendruck führt zu holperigem Fahrgefühl, ungleichmäßigem Verschleiß und einer höheren Empfindlichkeit gegenüber Straßenschäden.

Schauen Sie sich die Reifen vor jeder Fahrt an. Wenn einer flacher aussieht als die anderen, prüfen Sie den Reifendruck mit einem Luftdruckmessgerät.

Prüfen Sie den Reifendruck mindestens einmal im Monat oder vor längeren Fahrten mit einem Luftdruckmessgerät an allen Reifen, auch das Reserverad*. Sogar Reifen in gutem Zustand können 10–20 kPa (0,1–0,2 bar) Druck pro Monat verlieren.

■ Inspektionsanweisungen

Prüfen Sie bei jeder Prüfung des Reifendrucks auch die Reifen und Ventilschäfte.

Achten Sie auf:

- Erhebungen oder Beulen in Profil oder Seitenwand. Ersetzen Sie den Reifen, falls Sie Einschnitte, Spalten oder Risse in den Seitenwänden entdecken. Ersetzen Sie ihn, wenn Sie Gewebe oder Kord erkennen können.
- Entfernen Sie Fremdkörper, und prüfen Sie auf Undichtigkeiten.
- Ungleichmäßigen Reifenverschleiß. Lassen Sie die Spureinstellung von einem Händler überprüfen.
- Übermäßigen Reifenverschleiß.

➤ **Verschleißanzeigen** S. 571

- Risse oder andere Schäden um den Ventilschaft.

➤ Prüfen der Reifen

⚠ WARNUNG

Das Fahren mit Reifen mit hohem Verschleiß oder inkorrektem Luftdruck kann zu einem Unfall mit ernsthafter Verletzungs- oder Lebensgefahr führen.

Beachten Sie alle in diesem Handbuch gegebenen Hinweise hinsichtlich Reifendruck und Reifenwartung.

Messen Sie den Luftdruck bei kalten Reifen. Dies bedeutet, dass das Fahrzeug mindestens drei Stunden gestanden hat oder weniger als 1,6 km gefahren wurde. Füllen Sie gegebenenfalls Luft nach, oder lassen Sie Luft ab, bis der vorgeschriebene Luftdruck erreicht ist.

Wird der Reifendruck bei warmen Reifen gemessen, ist der Messwert um bis zu 30–40 kPa (0,3–0,4 bar) höher als bei kalten Reifen.

Das Druckverlust-Warnsystem muss jedes Mal, nachdem der Reifendruck verändert wurde, kalibriert werden.

➤ **Druckverlust-Warnsystem** S. 420

Lassen Sie Ihre Reifen von einem Händler prüfen, wenn Sie beim Fahren permanent Vibrationen wahrnehmen. Neue Reifen sowie solche, die entfernt und wieder montiert wurden, müssen ordnungsgemäß ausgewuchtet werden.

Verschleißanzeigen

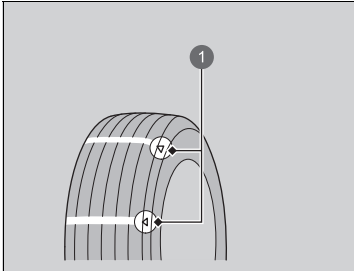

1 Beispiel für Verschleißanzeigen

Die Rille ist an der Position des Verschleißindikators ca. 1,6 mm flacher als am Rest des Reifens.

Wechseln Sie den Reifen, wenn das Profil so weit verschlissen ist, dass die Anzeige sichtbar wird.

Abgenutzte Reifen haben eine schlechte Traktion auf nasser Fahrbahn.

►► Prüfen der Reifen

Modelle mit Reifengröße 265/30ZR19

Fahren mit hoher Geschwindigkeit

Wir empfehlen, dass Sie nicht schneller fahren als es die angezeigte Geschwindigkeitsbegrenzung und die Bedingungen erlauben. Passen Sie bei längerem Fahren mit hoher Geschwindigkeit (über 210 km/h) den kalten Reifendruck wie unten dargestellt an, um eine übermäßige Wärmeentwicklung und einen plötzlichen Reifenschaden zu vermeiden.

Reifengröße	265/30ZR19 93Y
Druck	Vorn: 280 kPa (2,8 bar) Hinten: 230 kPa (2,3 bar)

Lebensdauer von Reifen

Die Lebensdauer Ihrer Reifen wird von vielen Faktoren beeinflusst, z. B. Fahrgewohnheiten, Fahrbahnbedingungen, Beladung des Fahrzeugs, Luftdruck, Wartungsgeschichte, Geschwindigkeit sowie Umweltfaktoren (sogar, wenn der Reifen nicht in Gebrauch ist).

Zusätzlich zu den regelmäßigen Inspektionen und Prüfungen des Reifendrucks wird empfohlen, die Reifen ab einem Alter von fünf Jahren jährlich prüfen zu lassen. Sämtliche Reifen, einschließlich des Reservereifens*, sollten nach 10 Jahren (ab dem Herstellungsdatum) außer Betrieb genommen werden.

Reifen- und Radwechsel

Verwenden Sie beim Reifenwechsel Reifen mit gleicher Größe, Tragfähigkeitsklasse, Geschwindigkeitskategorie und max. Nennwert für kalten Reifendruck (wie auf der Seitenwand des Reifens angegeben). Wenn Reifen einer anderen Größe oder Bauart aufgezogen werden, kann die Funktion bestimmter Fahrzeugsysteme (z. B. ABS, Fahrstabilitätshilfe (VSA)) beeinträchtigt werden.

Ein gleichzeitiger Wechsel von allen vier Reifen ist am besten. Falls dies nicht möglich ist, sollten die Vorder- oder Hinterreifen gemeinsam gewechselt werden.

Stellen Sie sicher, dass die Räder den Original-Rädern entsprechen.

☒ Reifen- und Radwechsel

WARNUNG

Durch die Verwendung von falschen Reifen kann das Handling und die Stabilität des Fahrzeugs verschlechtert werden. Dies kann zu einem Unfall mit ernsthafter Verletzungs- oder Lebensgefahr führen.

Verwenden Sie immer Reifen, die in Größe und Typ den Empfehlungen auf dem Reifenschild an Ihrem Fahrzeug entsprechen.

Umsetzen der Reifen

Das Umsetzen der Reifen gemäß dem Wartungsplan dient dazu, den Verschleiß gleichmäßiger zu verteilen und die Reifenlebensdauer zu erhöhen.

■ Reifen ohne Laufrichtungskennzeichnung

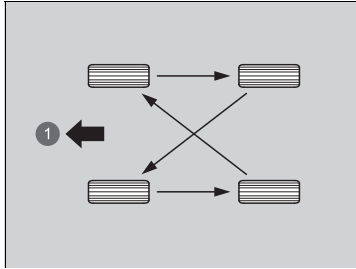

Setzen Sie die Reifen wie hier gezeigt um.

1 Vorn

■ Reifen mit Laufrichtungskennzeichnung

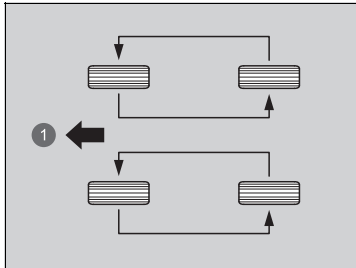

Setzen Sie die Reifen wie hier gezeigt um.

1 Vorn

☒ Umsetzen der Reifen

Reifen, die anhand ihres Profils für eine bestimmte Laufrichtung vorgesehen sind, dürfen nur von vorn nach hinten umgesetzt werden (nicht von einer Seite auf die andere).

Laufrichtungsgebundene Reifen müssen so montiert werden, dass die Kennzeichnung für die Laufrichtung nach vorn zeigt, wie in der Abbildung gezeigt.

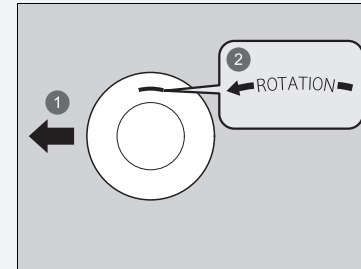

1 Vorn

2 Laufrichtungskennzeichnung

Stellen Sie beim Umsetzen der Reifen sicher, dass der Reifendruck überprüft wird.

Das Druckverlust-Warnsystem muss nach jedem Rotieren der Reifen kalibriert werden.

☒ **Druckverlust-Warnsystem** S. 420

Traktionshilfen bei Schnee

Wenn Sie auf schneebedeckten oder vereisten Straßen fahren, verwenden Sie Winterreifen oder Schneeketten, fahren Sie langsam, und halten Sie ausreichenden Abstand.

Betätigen Sie das Lenkrad und die Bremsen besonders vorsichtig, damit das Fahrzeug nicht ins Rutschen gerät.

Verwenden Sie Schneeketten, Winterreifen oder Ganzjahresreifen, sofern Sie diese benötigen oder es gesetzlich vorgeschrieben ist.

Beachten Sie beim Anbau die folgenden Punkte.

Bei Winterreifen:

- Wählen Sie Reifen, die in Größe und Tragfähigkeitsklasse mit den Originalreifen übereinstimmen.
- Bringen Sie an allen vier Rädern den gleichen Reifentyp an.

► Traktionshilfen bei Schnee

WARNUNG

Der Einsatz falscher Schneeketten oder nicht korrekt angebrachter Schneeketten kann zu einer Beschädigung der Bremsleitungen führen und einen Unfall mit ernsthafter Verletzungs- oder Lebensgefahr verursachen.

Beachten Sie die in diesem Handbuch gegebenen Hinweise zur Auswahl und zum Einsatz von Schneeketten.

ACHTUNG

Traktionshilfen der falschen Größe und falsch angebaute Traktionshilfen können die Bremsleitungen, die Aufhängung, den Aufbau und die Räder Ihres Fahrzeugs beschädigen. Beenden Sie die Fahrt, wenn solche Hilfen einen Teil des Fahrzeugs berühren.

Gemäß der EU-Richtlinie für Reifen muss bei Verwendung von Winterreifen ein Aufkleber mit der zulässigen Maximalgeschwindigkeit der Winterreifen gut sichtbar für den Fahrer angebracht werden, wenn die Maximalgeschwindigkeit des Fahrzeugs höher ist als die Maximalgeschwindigkeit der Winterreifen. Diesen Aufkleber erhalten Sie bei Ihrem Reifenhändler. Wenden Sie sich bei Fragen an einen Händler.

Beachten Sie bei der Fahrt mit angebauten Schneeketten die durch den Schneekettenhersteller vorgeschriebenen Einschränkungen für den Betrieb des Fahrzeugs.

Bei Schneeketten:

- Wenden Sie sich vor dem Kauf jeglicher Art von Ketten an Ihren Händler.
- Befestigen Sie diese nur an den Vorderreifen.
- Da bei Ihrem Fahrzeug nur wenig Freiraum über den Reifen besteht, empfehlen wir nachdrücklich die Verwendung der folgenden Schneeketten:

Größe des Originalreifens*1	Kettentyp
265/30ZR19 93Y*2	(Nicht verfügbar)

*1: Die Größe des Originalreifens befindet sich auf dem Reifenschild am Türinnenholm auf der Fahrerseite.

*2: Auf diesen Reifen können keine Ketten montiert werden. Wenn Sie Schneeketten verwenden müssen, ersetzen Sie die Reifen durch die optionalen Reifen der Größe 235/40ZR18 95Y und montieren Sie die Ketten Auto Trac 0154705.

- Beachten Sie beim Einbau die Anweisungen des Herstellers. Ziehen Sie die Schneeketten möglichst fest an.
- Stellen Sie sicher, dass die Ketten weder die Bremsleitungen noch die Bauteile der Aufhängung berühren.
- Fahren Sie langsam.

☒ Traktionshilfen bei Schnee

Verwenden Sie Schneeketten nur im Notfall, oder wenn sie für das Fahren in bestimmten Bereichen gesetzlich vorgeschrieben sind.

Fahren Sie mit Schneeketten auf Schnee oder Eis besonders vorsichtig. Das Fahrverhalten kann weniger vorhersehbar sein als mit guten Winterreifen ohne Ketten.

Wenn das Fahrzeug mit Sommerreifen ausgestattet ist, denken Sie daran, dass Sommerreifen nicht für winterliche Fahrbedingungen geeignet sind. Weitere Informationen erhalten Sie bei Ihrem Händler.

Dieses Fahrzeug ist ab Werk mit Hochleistungsreifen ausgestattet. Bei Temperaturen von unter ca. 7 °C sind die Reifen nicht mehr maximal funktionsfähig. Verwenden Sie die Hochleistungsreifen nicht bei Temperaturen unter -10°C. Andernfalls können die Reifen spröde werden, sodass sich Risse bilden.

Prüfen der Batterie

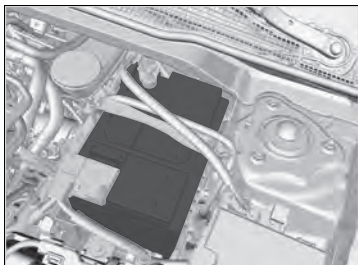

Der Batteriezustand wird von einem Sensor am Minuspol der Batterie überwacht. Bei einer Störung an diesem Sensor zeigt das Fahrer-Informationsdisplay eine Warnmeldung an. Lassen Sie das Fahrzeug in diesem Fall von Ihrem Händler untersuchen.

Prüfen Sie die Batterieanschlüsse monatlich auf Korrosion.

Wenn die Batterie des Fahrzeugs leer ist oder abgeklemmt wird, ist Folgendes zu beachten:

- Das Audiosystem wird deaktiviert.
➔ **Reaktivierung des Audiosystems** S. 241

Rechtslenker-Ausführung

- Die Wegfahrsperrung muss zurückgesetzt werden.
➔ **Wegfahrsperrung** S. 108

⚠ Batterie

⚠ WARNUNG

Die Batterie erzeugt bei normalem Betrieb Knallgas.

Ein Funke bzw. eine offene Flamme kann dazu führen, dass die Batterie explodiert und dabei so viel Kraft entwickelt, dass Sie getötet oder schwer verletzt werden.

Halten Sie Funken, offenes Feuer und Rauchmaterial von der Batterie fern.

Tragen Sie Schutzkleidung und einen Gesichtsschutz, oder beauftragen Sie einen erfahrenen Mechaniker mit der Batteriewartung.

⚠ WARNUNG

Die Batterie enthält Schwefelsäure (Elektrolyt), die hochgradig korrosiv und hochgiftig ist.

Bei Kontakt mit Haut oder Augen besteht die Gefahr schwerer Verätzungen. Tragen Sie bei Arbeiten an oder in der Nähe der Batterie Schutzkleidung und Augenschutz.

Bei Verschlucken kann Elektrolyt zu tödlichen Vergiftungen führen, wenn keine sofortigen Gegenmaßnahmen getroffen werden.

VON KINDERN FERNHALTEN

Aufladen der Batterie

Klemmen Sie beide Batteriekabel ab, um Schäden am elektrischen System Ihres Fahrzeugs zu vermeiden. Klemmen Sie immer zuerst das Minuskabel (-) ab, und schließen Sie dieses Kabel immer zuletzt an.

⌘ Batterie

Notfallmaßnahmen

Augen: Spülen Sie die Augen mindestens 15 Minuten lang mit Wasser aus einer Tasse oder einem anderen Behälter aus. (Unter Druck stehendes Wasser kann zu Augenschäden führen.) Rufen Sie umgehend einen Arzt.

Haut: Entfernen Sie verschmutzte Kleidung. Spülen Sie die Haut mit viel Wasser ab. Rufen Sie umgehend einen Arzt.

Verschlucken: Trinken Sie Wasser oder Milch. Rufen Sie umgehend einen Arzt.

Wenn Sie Korrosion feststellen, reinigen Sie die Batterieklemmen, indem Sie sie zunächst mit einer Lösung aus Backpulver und Wasser bedecken. Reinigen Sie die Klemmen mit einem feuchten Tuch. Trocknen Sie die Batterie mit einem Lappen/Handtuch. Tragen Sie Fett auf die Klemmen auf, um Korrosion in Zukunft zu vermeiden.

Beim Austauschen der Batterie muss sie durch eine Batterie mit den gleichen Kennwerten ersetzt werden. Weitere Informationen hierzu erhalten Sie bei Ihrem Händler.

Die in diesem Fahrzeug eingesetzte Batterie ist speziell für Fahrzeuge mit automatischer Leerlaufabschaltung entwickelt worden.

Durch Verwendung einer anderen Batterie kann sich die Batterielebensdauer verkürzen. Außerdem wird dadurch die Aktivierung der automatischen Leerlaufabschaltung verhindert. Vergewissern Sie sich beim Austausch der Batterie, dass der korrekte Typ und die korrekte Größe verwendet wird. Weitere Informationen hierzu erhalten Sie bei Ihrem Händler.

➤ **Technische Daten** S. 648

» Batterie

Die Anzeigen der adaptiven Geschwindigkeitsregelung (ACC), der Fahrstabilitätshilfe (VSA), des Reifendruck-/ Druckverlust-Warnsystems und die Sicherheitsanzeige leuchten möglicherweise auf, wenn Sie den Betriebsmodus nach dem Wiederanschießen der Batterie einschalten. Fahren Sie eine kurze Strecke mit mehr als 20 km/h. Alle Anzeigen müssen erlöschen. Wenn sie nicht erlischt, lassen Sie das Fahrzeug von einem Händler prüfen.

Modelle für Europa und die Türkei

Ersetzen der Batterie

Befolgen Sie beim Entfernen und Austauschen der Batterie immer die Sicherheitsvorkehrungen für die Wartung und die Warnhinweise zum Prüfen der Batterie, um mögliche Gefahren zu vermeiden.

➤ **Sicherheitsvorkehrungen für die Wartung** S. 527

➤ **Prüfen der Batterie** S. 576

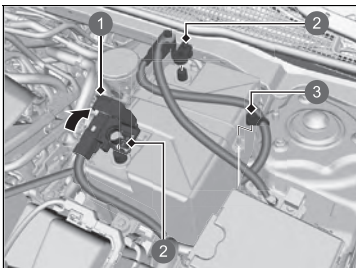

- ➊ Abdeckung
- ➋ Mutter
- ➌ Halteklammer

1. Stellen Sie den Betriebsmodus auf FAHRZEUG AUS.
Öffnen Sie die Motorhaube.
2. Ziehen Sie die Klemme heraus.
3. Lösen Sie die Mutter am Minuskabel der Batterie, und trennen Sie dann das Kabel von der negativen (-) Batterieklemme.
4. Öffnen Sie die Abdeckung der positiven Batterieklemme.
Lösen Sie die Mutter am Pluskabel der Batterie, und trennen Sie dann das Kabel von der positiven (+) Batterieklemme.

Ersetzen der Batterie

ACHTUNG

Eine nicht ordnungsgemäß entsorgte Batterie kann Umwelt- und Personenschäden hervorrufen. Beachten Sie stets die vor Ort geltenden Vorschriften zur Batterieentsorgung.

Dieses Symbol auf der Batterie zeigt an, dass diese nicht als Hausmüll entsorgt werden darf.



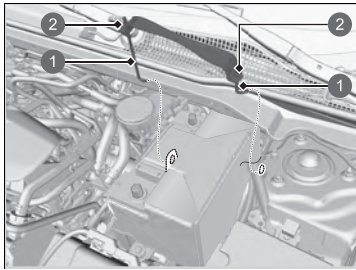

- 1 Stützen
- 2 Mutter

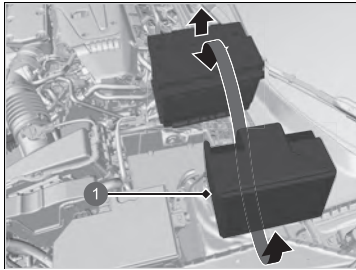

- 1 Batterieabdeckung

5. Lösen Sie die Mutter auf beiden Seiten der Batteriehalterung mit einem Schraubenschlüssel.
6. Ziehen Sie das untere Ende der einzelnen Batteriestützen aus der Bohrung am Batteriesockel, und entfernen Sie die Batteriehalterung mit den Stützen.

7. Entfernen Sie die Batterieabdeckung.
8. Nehmen Sie die Batterie vorsichtig heraus.

► Ersetzen der Batterie

Für den Einbau einer neuen Batterie kehren Sie diesen Vorgang um.

Klemmen Sie immer zuerst das Minuskabel (-) ab, und schließen Sie dieses Kabel immer zuletzt an.

Batterieaufkleber



▶▶ Batterieaufkleber

GEFAHR

- Schützen Sie die Batterie vor Flammen und Funken. Die Batterie erzeugt explosive Gase, die zu einer Explosion führen können.
- Tragen Sie bei Arbeiten an der Batterie Augenschutz und Gummihandschuhe zum Schutz vor Verbrennungen oder Augenschäden durch die Batteriesäure.
- Halten Sie Kinder unbedingt von der Batterie fern. Achten Sie darauf, dass Personen, die an der Batterie arbeiten, die entsprechenden Gefahren und Vorgehensweisen kennen.
- Behandeln Sie die Batteriesäure besonders vorsichtig, da sie gelöste Schwefelsäure enthält. Bei Augen- oder Hautkontakt kann es zu Verbrennungen oder Augenschäden kommen.
- Machen Sie sich mit den Informationen im Handbuch sorgfältig vertraut, bevor Sie an der Batterie arbeiten. Andernfalls kann es zu schweren Verletzungen sowie zu Schäden am Fahrzeug kommen.
- Verwenden Sie die Batterie nicht, wenn der Füllstand der Säure auf der Höhe der Markierung oder darunter liegt. Bei Verwendung einer Batterie mit zu geringem Elektrolytstand kann diese explodieren, was zu ernsthaften Verletzungen führen kann.

Wechsel der Batterie der Fernbedienung

Wenn die Anzeige beim Drücken der Taste nicht aufleuchtet, ersetzen Sie die Batterie.

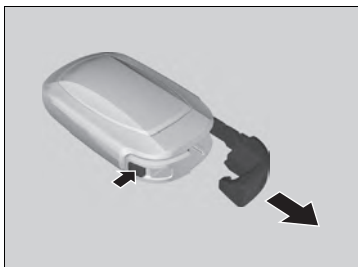

Batterietyp: Mangandioxid-Lithiumbatterie CR2032

1. Entfernen Sie den integrierten Schlüssel.
2. Entfernen Sie die Oberseite der Abdeckung durch vorsichtiges Aufstemmen am Schlitz mit dem Schlüsselgriff.
 - ▶ Umwickeln Sie den Griff des Schlüssels mit einem Tuch, um Kratzer an der schlüssellosen Fernbedienung zu vermeiden.
 - ▶ Entfernen Sie die Abdeckung vorsichtig, um keine Tasten zu verlieren.

⌘ Wechsel der Batterie der Fernbedienung

⚠ ⚠ **WARNUNG**

GEFAHR CHEMISCHER VERÄTZUNGEN

Die Batterie zur Versorgung der Fernbedienung kann schwere innere Verätzungen hervorrufen und bei Verschlucken zum Tod führen.

Halten Sie neue und gebrauchte Batterien von Kindern fern.

Wenn Sie vermuten, dass ein Kind die Batterie verschluckt hat, suchen Sie sofort einen Arzt auf.

VORSICHT: Es besteht Explosionsgefahr, wenn die Batterie falsch ausgetauscht wird. Ersetzen Sie sie nur durch den gleichen oder einen gleichwertigen Typ.

VORSICHT: Setzen Sie die Batterie keiner übermäßigen Hitze wie Sonnenschein, Feuer oder Ähnlichem aus, da dies zu einer Explosion oder zum Auslaufen von brennbaren Flüssigkeiten oder Gasen während der Verwendung, Lagerung oder des Transports führen kann.

VORSICHT: Werfen Sie eine Batterie nicht ins Feuer oder in einen heißen Ofen und zerdrücken oder zerschneiden Sie eine Batterie nicht auf mechanische Weise, da dies zu einer Explosion führen kann.

VORSICHT: Setzen Sie die Batterie nicht extrem niedrigem Luftdruck in großer Höhe aus, da dies zu einer Explosion oder zum Austreten von brennbaren Flüssigkeiten oder Gasen führen könnte.

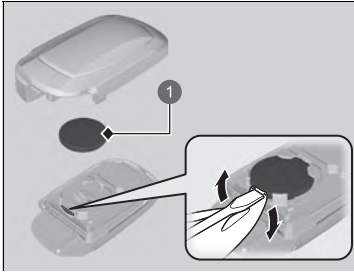

1 Batterie

3. Entfernen Sie die Batterie durch Anheben der Kante mit einem Schlitzschraubendreher. Achten Sie beim Einbau der Batterie auf korrekte Polarität.
 - Umwickeln Sie einen Schlitzschraubendreher mit einem Tuch, um ein Verkratzen der schlüssellosen Fernbedienung zu vermeiden.

Informationen Knopfbatterie



Herstellerinformationen:
 Panasonic Energy Co., Ltd.
 Handelsname: Panasonic
 Anschrift: 1-1 Matsushita-cho, Moriguchi-city, Osaka, 570-8511, Japan

⌘ Wechsel der Batterie der Fernbedienung

Eine Warnmarkierung befindet sich neben der Knopfbatterie*.

ACHTUNG

Eine nicht ordnungsgemäß entsorgte Batterie kann schädlich für die Umwelt sein. Beachten Sie stets die vor Ort geltenden Vorschriften zur Batterieentsorgung.

Modelle für Europa und die Türkei

Das folgende Symbol zeigt an, dass dieses Produkt nicht als Hausmüll entsorgt werden darf.



Ersatzbatterien sind im Handel oder bei einem Händler erhältlich.

* Nicht bei allen Modellen verfügbar

Klimaanlage*

Um den sicheren und ordnungsgemäßen Betrieb der Klimaautomatik* zu gewährleisten, darf das Kältemittelsystem nur von einem qualifizierten Mechaniker gewartet werden.

Den Verdampfer der Klimaanlage (Kühlschleife) niemals reparieren oder gegen einen anderen Verdampfer austauschen, der aus einem gebrauchten oder geborgenen Fahrzeug ausgebaut wurde.

☒ Klimaanlage*

ACHTUNG

Entweichendes Kältemittel ist umweltschädlich. Um ein Entweichen des Kältemittels zu verhindern, darf niemals ein Verdampfer, der aus einem gebrauchten oder geborgenen Fahrzeug ausgebaut wurde, gegen den Originalverdampfer ausgetauscht werden.

Das Kältemittel in der Klimaanlage Ihres Fahrzeugs ist leicht entzündlich und kann sich während der Wartung entzünden, wenn die ordnungsgemäßen Verfahren nicht richtig befolgt werden.

Das Klimaanlageetikett finden Sie unter der Motorhaube:

☒ **Sicherheitsaufkleber** S. 96

☒ **Technische Daten** S. 648



⚠ : Vorsicht

🔥 : Leicht entzündliches Kältemittel

👨 : Wartung nur durch einen qualifizierten Mechaniker

⚙ : Klimaanlage

Staub- und Pollenfilter

■ Austauschzeitpunkt der Staub- und Pollenfilter

Tauschen Sie den Staub- und Pollenfilter gemäß dem empfohlenen Wartungsplan Ihres Fahrzeuges aus. Nach dem Fahren in staubiger Umgebung wird ein vorzeitiger Austausch des Filters empfohlen.

➤ **Wartungsplan*** S. 541

■ Austauschanleitung für Staub- und Pollenfilter

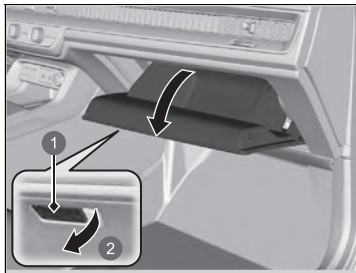

1. Öffnen Sie das Handschuhfach.

- ① Griff
- ② Ziehen

☒ Staub- und Pollenfilter

Wenn der Luftstrom von der Heizung*/Klimaautomatik* spürbar nachlässt und die Fenster schnell beschlagen, müssen möglicherweise die Filter ausgetauscht werden.

Der Staub- und Pollenfilter filtert Pollen, Staub und andere Verschmutzungen aus der Luft.

Wenn Unsicherheit beim Austausch des Staub- und Pollenfilters besteht, lassen Sie dies durch einen Händler ausführen.

* Nicht bei allen Modellen verfügbar

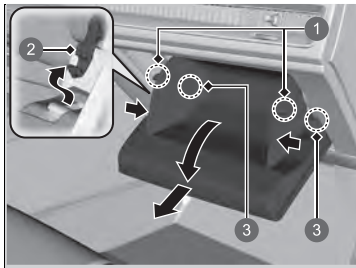

- 1 Laschen
- 2 Anschlag
- 3 Klauen

2. Drücken Sie den Anschlag auf der Fahrerseite des Handschuhfachs, um ihn vom Handschuhfach zu lösen.
3. Lösen Sie die beiden Laschen durch Druck auf die einzelnen Seitenverkleidungen.
4. Hebeln Sie das Handschuhfach heraus.
5. Entfernen Sie das Handschuhfach, indem Sie die Klauen herausziehen.

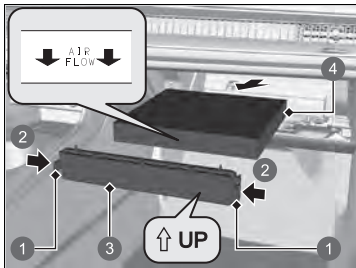

- 1 Laschen
- 2 Drücken
- 3 Abdeckung
- 4 Staub- und Pollenfilter

6. Drücken Sie in die Laschen an den Ecken der Filtergehäuseabdeckung, und entfernen Sie diese.
7. Nehmen Sie den Filter aus dem Gehäuse.
8. Montieren Sie einen neuen Filter im Gehäuse.
 - Legen Sie die Seite mit dem **AIR FLOW**-Pfeil nach unten.

Pflege des Innenraums

Entfernen Sie Staub zuerst mit einem Staubsauger und dann mit einem Lappen.

Verwenden Sie zum Entfernen von Schmutz einen feuchten Lappen mit einer Mischung aus einem milden Reinigungsmittel und warmem Wasser. Entfernen Sie Reinigungsmittelrückstände mit einem sauberen Lappen.

Reinigen von Sicherheitsgurten

Reinigen Sie die Sicherheitsgurte mit einer Bürste und einer Mischung aus einem milden Reinigungsmittel und warmem Wasser. Lassen Sie die Sicherheitsgurte an der Luft trocknen. Reinigen Sie die Öffnungen der Sicherheitsgurt-Verankerungen mit einem sauberen Lappen.

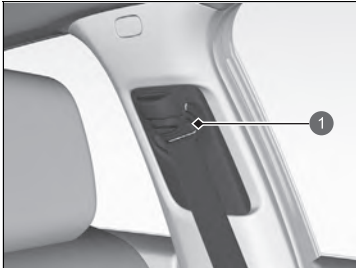

1 Öffnung

Pflege des Innenraums

Verschütten Sie keine Flüssigkeiten im Innenraum des Fahrzeugs. Elektrische Geräte und Systeme können Fehlfunktionen entwickeln, wenn sie mit Feuchtigkeit in Berührung kommen.

Verwenden Sie auf elektrischen Geräten, z. B. Audiogeräten und Schaltern, keinesfalls Silikonsprays. Dies kann zu Fehlfunktionen der Geräte oder einem Brand innerhalb des Fahrzeugs führen.

Wenden Sie sich an einen Händler, wenn Sie elektrische Geräte versehentlich mit einem Silikonspray behandelt haben.

Je nach Zusammensetzung können Chemikalien und flüssige Aromastoffe Kunststoffverbundteile und Textilien angreifen und Verfärbungen, Falten und Risse verursachen.

Verwenden Sie keine laugenhaltigen Reiniger oder organischen Lösungsmittel wie z. B. Reinigungsbenzin oder Benzin.

Wischen Sie nach dem Einsatz von Chemikalien sorgfältig mit einem trockenen Stofftuch nach.

Legen Sie verwendete Stofftücher nicht über längere Zeiträume ungewaschen auf Kunststoffverbundteile oder Textilien.

Achten Sie darauf, dass flüssige Lufterfrischer nicht verschüttet werden.

■ Reinigen der Fenster

Verwenden Sie einen Glasreiniger.

▣ Reinigen der Fenster

Auf die Innenseite der Heckscheibe sind Drähte aufgeklebt. Wischen Sie beim Reinigen der Scheibe immer in Richtung der Drähte, um diese nicht zu beschädigen.

Achten Sie darauf, keine Flüssigkeiten wie Wasser oder Glasreiniger auf oder um die Abdeckung der elektrischen Komponenten um den Rückspiegel herum zu verschütten.

▣ Bodenmatten

Stellen Sie bei Verwendung von Bodenmatten eines anderen Herstellers sicher, dass diese für Ihr Fahrzeug vorgesehen sind, einwandfrei passen und mit der Bodenmattenverankerung sicher verbunden werden können. Legen Sie alle Bodenmatten vor den Rücksitzen in die korrekte Position. Wenn sie nicht korrekt positioniert sind, können die Bodenmatten die Funktionen des Vordersitzes beeinträchtigen.

■ Bodenmatten

Beispiel

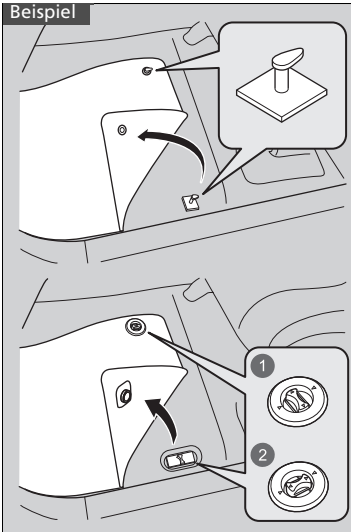

Die Bodenmatte am Fahrersitz wird an den Bodenverankerungen eingehakt, damit sie nicht nach vorn rutschen kann.

Legen Sie keine weiteren Bodenmatten auf die verankerte Matte.

- 1 Entriegeln
- 2 Verriegeln

■ Pflege von echtem Leder

Sachgemäße Lederreinigung:

1. Entfernen Sie Schmutz und Staub zunächst mit einem Staubsauger oder einem weichen, trockenen Lappen.
2. Reinigen Sie das Leder mit einem weichen Tuch, das mit einer Lösung aus 90 % Wasser und 10 % neutraler Seife befeuchtet ist.
3. Wischen Sie Seifenreste mit einem sauberen, feuchten Lappen ab.
4. Wischen Sie Wasserrückstände ab und lassen Sie das Leder ohne direkte Sonneneinstrahlung trocknen.

■ Alcantara® Care

Stauben Sie das Material ab, befeuchten Sie ein weiches Tuch mit sauberem lauwarmem Wasser, wringen Sie es aus und wischen Sie Schmutz vorsichtig ab. Nach dem Trocknen leicht mit einer weichen Bürste abbürsten.

▣ Pflege von echtem Leder

Schmutz und Staub müssen sofort beseitigt werden. Verschütt- und Tropfmengen können in das Leder eindringen und Flecken hinterlassen. Schmutz und Staub können Abriebstellen am Leder hinterlassen. Bedenken Sie außerdem, dass sich dunkle Kleidung an den Ledersitzen abreiben und Verfärbungen oder Flecken hinterlassen kann.

Außenpflege

Entstauben Sie die Fahrzeugkarosserie nach der Fahrt. Untersuchen Sie die lackierten Oberflächen Ihres Fahrzeugs regelmäßig auf Kratzer. Unter Kratzern auf einer lackierten Oberfläche kann sich Rost bilden. Wenn Sie einen Kratzer vorgefunden haben, reparieren Sie diesen bei nächster Gelegenheit.

Waschen des Fahrzeugs

Waschen Sie das Fahrzeug regelmäßig. Waschen Sie das Fahrzeug häufiger, wenn unter den folgenden Bedingungen gefahren wird:

- Nach der Fahrt auf mit Salz gestreuten Straßen.
- Nach der Fahrt auf Küstenstraßen.
- Wenn Teer, Ruß, Vogelkot, Insekten oder Baumharz an lackierten Oberflächen haften.

Verwenden einer automatischen Waschanlage

- Befolgen Sie unbedingt die Anweisungen in der automatischen Waschanlage.
- Klappen Sie die Türspiegel an.
- Schalten Sie bei Modellen mit automatischer Intervall-Schaltung die Scheibenwischer aus.

Verwenden von Hochdruckreinigern

- Halten Sie ausreichend Abstand zwischen der Sprühdüse des Hochdruckreinigers und dem Fahrzeugaufbau.
- Seien Sie im Fensterbereich besonders vorsichtig. Wird kein ausreichender Abstand eingehalten, kann Wasser in den Fahrzeuginnenraum eindringen.
- Reinigen Sie den Motorraum nicht direkt mit dem Hochdruckstrahl. Verwenden Sie stattdessen geringen Druck und ein mildes Reinigungsmittel.
- Sprühen Sie kein Wasser direkt auf die Kamera oder ihre Umgebung. Das Wasser kann in das Objektiv eindringen und zu Fehlfunktionen der Kamera führen.

Waschen des Fahrzeugs

Sprühen Sie kein Wasser in die Luftansaugkanäle oder den Lufteinlass an der Motorhaube. Dies kann zu einer Fehlfunktion führen.

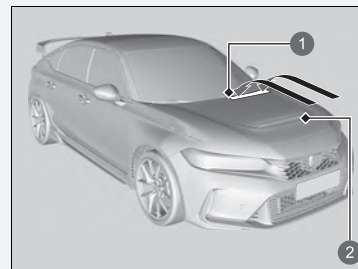

- 1 Luftansaugkanäle
- 2 Lufteinlass an der Motorhaube

Verriegeln Sie die Türen beim Waschen des Fahrzeugs. Sprühen Sie kein Wasser direkt auf den Tankdeckel. Durch unter hohem Druck stehendes Sprühwasser kann der Tankdeckel eventuell geöffnet werden.

Wenn Sie die Scheibenwischerarme von der Windschutzscheibe entfernen müssen, stellen Sie die Scheibenwischerarme erst in die Wartungsposition.

- **Anheben der vorderen Scheibenwischerarme** S. 567

■ Auftragen von Wachs

Mit einer sorgfältig aufgetragenen Schicht Autowachs können Sie den Lack Ihres Fahrzeugs vor Umwelteinflüssen schützen. Die Wachsschicht schwindet mit der Zeit, sodass der Lack Umwelteinflüssen ausgesetzt ist. Wachsen Sie betroffene Flächen nach.

■ Pflege der Stoßfänger und anderer kunststoffbeschichteter Bauteile

Wenn Benzin, Öl, Motorkühlmittel oder Batterieflüssigkeit auf kunststoffbeschichtete Bauteile geraten, kann die Oberfläche angegriffen werden und sogar abblättern. Wischen Sie diese sofort mit einem weichen Tuch und sauberem Wasser ab.

■ Reinigen der Fenster

Verwenden Sie einen Glasreiniger.

■ Wartung von Aluminiumrädern

Aluminiumräder reagieren empfindlich auf Verunreinigung mit Salz und anderem Schmutz. Entfernen Sie derartige Verunreinigungen möglichst bald mit einem Schwamm und milder Seifenlösung. Verwenden Sie keine harte Bürste und keine aggressiven Chemikalien (darunter fallen auch einige handelsübliche Felgenreiniger). Sie können die Schutzschicht auf den Leichtmetallfelgen beschädigen und Korrosionsbildung verursachen. Bei bestimmten Oberflächen können die Felgen auch ihren Glanz verlieren oder eine andere Farbe annehmen. Wischen Sie die noch nassen Felgen mit einem Lappen trocken, um Wasserflecken zu vermeiden.

☒ Auftragen von Wachs

ACHTUNG

Chemische Lösungsmittel und starke Reiniger können Lack-, Metall- und Kunststoffteile Ihres Fahrzeugs beschädigen. Wischen Sie verschüttete Flüssigkeiten sofort auf.

☒ Pflege der Stoßfänger und anderer kunststoffbeschichteter Bauteile

Lassen Sie sich von einem Händler hinsichtlich des korrekten Beschichtungsmaterials beraten, wenn Sie die lackierten Oberflächen von Kunststoffbauteilen reparieren möchten.

■ Beschlagene Streuscheiben der Außenlichter

Die Streuscheiben in der Außenbeleuchtung (Scheinwerfer, Bremslichter usw.) können bei Regenfahrten oder nach einer Fahrzeugwäsche vorübergehend von innen beschlagen. Durch Tau kann es im Inneren der Streuscheiben auch kondensieren, wenn der Unterschied zwischen der Temperatur im Inneren der Scheiben und der Umgebungstemperatur entsprechend hoch ist (ähnlich dem Beschlagen der Fahrzeugscheiben bei Regen). Dabei handelt es sich um natürliche Vorgänge und nicht um Konstruktionsfehler in der Außenbeleuchtung. Besondere Konstruktionseigenschaften können dazu führen, dass sich auf der Oberfläche der Streuscheibenrahmen Feuchtigkeit bildet. Dies ist ebenfalls keine Fehlfunktion. Wenn Sie jedoch große Wasseransammlungen oder große Wassertropfen im Inneren der Streuscheiben feststellen, lassen Sie das Fahrzeug von einem Händler prüfen.

Zubehör

Prüfen Sie bei der Montage von Zubehör Folgendes:

- Bringen Sie kein Zubehör an der Windschutzscheibe an. Es kann Ihre Sicht behindern und Ihre Reaktion auf Fahrbedingungen verzögern.
- Bringen Sie keine anderen Gegenstände als das für Ihr Fahrzeug vorgesehene Honda Originalzubehör in den mit **SRS AIRBAG** gekennzeichneten Bereichen, an den Seiten oder Rückenlehnen der Vordersitze, an den Seiten der Rücksitze, an den vorderen oder seitlichen Säulen oder in der Nähe der Seitenfenster an.
Andere Gegenstände als das für Ihr Fahrzeug vorgesehene Honda Originalzubehör, die in diesen Bereichen angebracht werden, können die ordnungsgemäße Funktion der Airbags beeinträchtigen oder auf Sie oder andere Insassen geschleudert werden, wenn die Airbags ausgelöst werden.
- Stellen Sie sicher, dass die elektrischen Stromkreise durch elektronisches Zubehör nicht überlastet werden oder dass das elektronische Zubehör den korrekten Betrieb des Fahrzeugs nicht beeinträchtigt.
☛ Sicherungen S. 637
- Vor dem Einbau von elektronischem Zubehör sollte sich der Monteur mit einem Händler in Verbindung setzen. Lassen Sie das eingebaute Zubehör vom Händler nach Möglichkeit kontrollieren.

☛ Zubehör und Modifikationen

WARNUNG

Ungeeignete(s) Zubehör oder Modifikationen können Fahrverhalten, Stabilität und Leistung des Fahrzeugs beeinträchtigen und zu einem Unfall mit schweren oder sogar tödlichen Verletzungen führen.

Beachten Sie die in diesem Handbuch gegebenen Hinweise zu Zubehör und Modifikationen.

Bei ordnungsgemäßem Einbau verursachen Mobiltelefone, Alarmanlagen, Funkgeräte, Radioantennen und Audiosysteme mit geringer Leistung keine Störungen an den computergesteuerten Systemen Ihres Fahrzeugs wie z. B. Airbags und Antiblockierbremsystem.

Um einen ordnungsgemäßen Betrieb Ihres Fahrzeugs sicherzustellen, wird Honda Originalzubehör empfohlen.

Einige Honda Originalzubehörteile werden mit einer exklusiven Bedienungsanleitung für den Betrieb und die Pflege des Produkts geliefert. Wenn Ihnen eine Bedienungsanleitung für Zubehör zur Verfügung gestellt wird, lesen Sie diese bitte sorgfältig durch.

Wenn ein Honda Originalzubehörteil nicht mehr funktioniert, lesen Sie bitte in der separaten Bedienungsanleitung für das Zubehörteil nach (falls zutreffend) oder wenden Sie sich an einen Händler, um Hilfe bei der Fehlersuche zu erhalten.

Modifikationen

Nehmen Sie an Ihrem Fahrzeug keine Veränderungen vor, die Steuerung, Stabilität oder Zuverlässigkeit beeinträchtigen könnten. Verwenden Sie nur Originalteile und -zubehör von Honda.

Selbst kleine Veränderungen am Fahrzeugsystem können eine Beeinträchtigung des gesamten Fahrzeugs zur Folge haben.

Stellen Sie sicher, dass die gesamte Ausrüstung jederzeit korrekt montiert ist und gewartet wird und nehmen Sie keine Änderungen an Ihrem Fahrzeug oder dessen Systemen vor, die den gesetzlichen Regelungen Ihres Landes oder Bundeslandes widersprechen würden.

Der in diesem Fahrzeug verbaute Diagnoseanschluss (Anschluss OBD-II/SAE J1962) ist für die Verwendung mit Geräten zur Automobil-Systemdiagnose oder anderen von Honda zugelassenen Geräten vorgesehen. Wenn Sie andere Geräte anschließen, kann dies unerwünschte Auswirkungen auf die Bordelektronik haben oder diese beschädigen, was zu Systemstörungen, Batterieentladungen oder anderen unerwarteten Problemen führen kann.

Nehmen Sie keine Veränderungen an elektrischen Komponenten vor und versuchen Sie nicht, diese zu reparieren.

Unerwartete Ereignisse

Dieses Kapitel beschreibt die empfohlenen Verhaltensweisen bei unerwarteten Problemen.

Werkzeuge	596
Bei einer Reifenpanne	
Provisorische Reparatur eines platten Reifens ...	598
Modelle mit Kompaktreserverad	
Wechseln eines platten Reifens	611
Umgang mit dem Wagenheber	
Der Motor springt nicht an	
Prüfen des Motors.....	622
Wenn die Batterie der schlüssellosen Fernbedienung zu schwach ist.....	623
Notabschaltung des Motors	624
Wenn die Batterie entladen ist	625
Überhitzen des Motors	628

Anzeige leuchtet/blinkt	
Wenn die Warnung „Motoröldruck niedrig“ angezeigt wird	630
Wenn die Ladesystemanzeige aufleuchtet	631
Wenn die Störungsanzeigeleuchte aufleuchtet oder blinkt.....	631
Wenn die Bremsanlagenanzeige (rot) aufleuchtet oder blinkt.....	632
Wenn die Systemanzeige der elektrischen Servolenkung (EPS) aufleuchtet	633
Wenn die Bremsanlagenanzeige (rot) aufleuchtet oder blinkt, während zugleich die Bremsanlagenanzeige (orange) aufleuchtet.....	634

Wenn die Reifendruck-/Druckverlust-Warnsystemanzeige aufleuchtet oder blinkt.....	635
Wenn die Warnung „Niedriger Motorölstand“ angezeigt wird.....	636
Sicherungen	637
Abschleppen im Notfall	644
Wenn die Tankklappe nicht entriegelt werden kann	645
Wenn sich die Heckklappe nicht öffnen lässt	646

Werkzeugtypen

Modelle ohne Kompaktreserverad

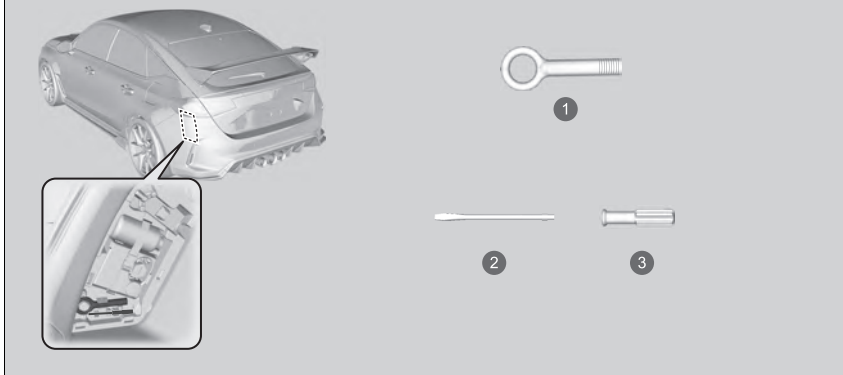

- 1 Abnehmbarer Abschlepphaken
- 2 Schlitzschraubendreher
- 3 Griff

Werkzeugtypen

Das Werkzeug ist im Gepäckraum untergebracht.

Modelle mit Kompaktrisererad

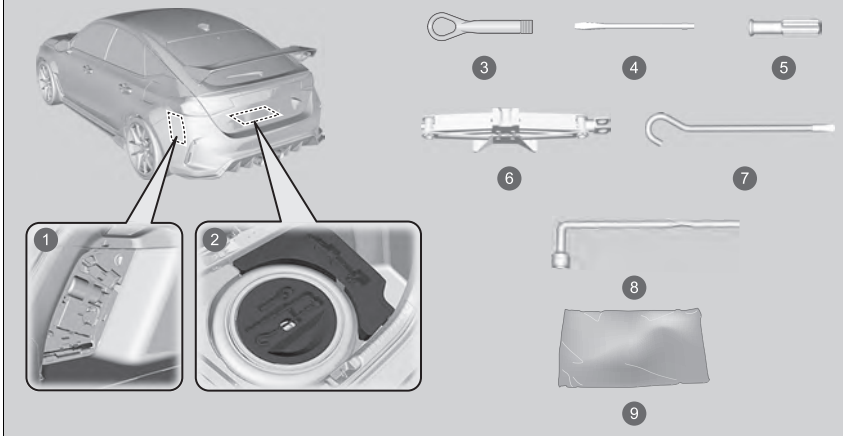

- ❶ Linke Seite des Gepäckraums
- ❷ Werkzeugkasten
- ❸ Abnehmbarer Abschlepphaken
- ❹ Schlitzschraubendreher
- ❺ Griff
- ❻ Wagenheber
- ❼ Wagenheberkurbelstange
- ❽ Radmutter Schlüssel/Wagenheberkurbel
- ❾ Aufbewahrungsbeutel

Provisorische Reparatur eines platten Reifens

Wenn der Reifen einen großen Schnitt aufweist oder anderweitig stark beschädigt wurde, muss das Fahrzeug abgeschleppt werden. Wenn der Reifen nur ein kleines Loch hat, beispielsweise von einem Nagel, können Sie den Reifenreparaturset verwenden, sodass Sie zur nächsten Werkstatt fahren und dort eine dauerhafte Reparatur durchführen lassen können.

Wenn Sie während der Fahrt eine Reifenpanne haben, halten Sie das Lenkrad sicher im Griff und verlangsamen Sie die Fahrt schrittweise. Halten Sie dann an einem sicheren Ort an.

1. Stellen Sie das Fahrzeug auf festem, ebenem und griffigem Untergrund ab, und betätigen Sie die Feststellbremse.
2. Schalten Sie das Getriebe auf **R**.
3. Schalten Sie die Warnblinkanlage ein und stellen Sie den Betriebsmodus auf FAHRZEUG AUS.

Provisorische Reparatur eines platten Reifens

Der Reparatursatz sollte nicht in den folgenden Situationen verwendet werden. Lassen Sie das Fahrzeug stattdessen von einem Händler oder einer Pannenhilfe abschleppen.

- Das Verfallsdatum des Reifendichtungsmittels ist abgelaufen.
- Mehr als ein Reifen ist beschädigt.
- Das Loch oder der Schnitt ist größer als 4 mm.
- Die Seitenwand des Reifens ist beschädigt, oder das Loch befindet sich außerhalb der Kontaktfläche.

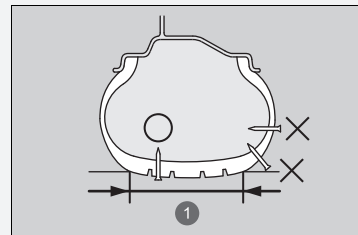

1 Kontaktfläche

Größe des Lochs	Reparaturset geeignet?
Kleiner als 4 mm	Ja
Größer als 4 mm	Nein

- Der Schaden wurde durch Fahren mit extrem wenig Reifendruck verursacht.
- Der Reifenwulst sitzt nicht mehr fest.
- Die Felge wurde beschädigt.

Entfernen Sie keine Nägel oder Schrauben, die im Reifen stecken. Wenn Sie sie aus dem Reifen herausziehen, können Sie diesen unter Umständen nicht mit dem Reparatursatz reparieren.

■ Vorbereitung zur provisorischen Reparatur des platten Reifens

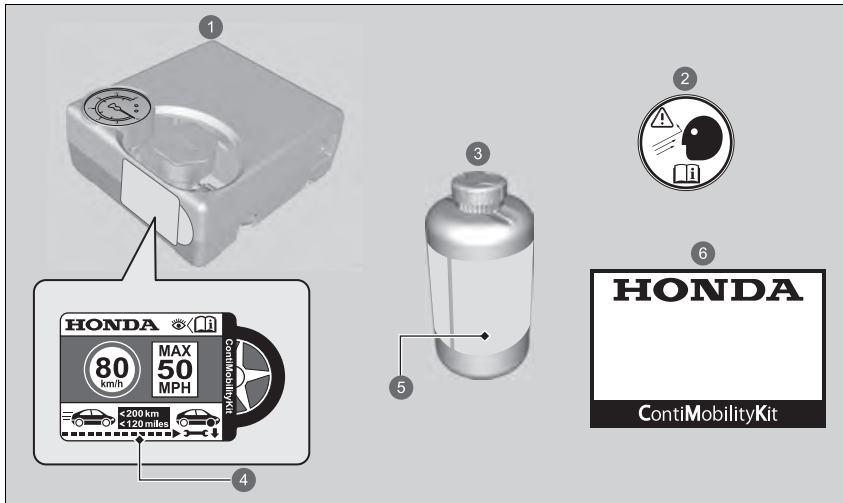

- 1 Luftkompressor
- 2 Reifenaufkleber
- 3 Dichtungsmittelbehälter
- 4 Aufkleber für Geschwindigkeitsbegrenzung
- 5 Ablaufdatum
- 6 Gebrauchsanleitung

► Vorbereitung zur provisorischen Reparatur des platten Reifens

Das Etikett für Geschwindigkeitsbeschränkungen ist an der Seite des Reifenreparatursatzes angebracht.

Lesen Sie zur Durchführung einer provisorischen Reparatur unbedingt die Anleitung für den Reparatursatz.

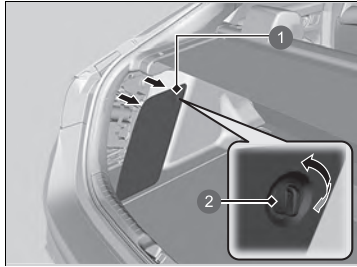

- 1 Abdeckung
- 2 Knopf

1. Entfernen Sie den Deckel auf der linken Seite des Gepäckraums, indem Sie leicht am Knauf drehen, und nehmen Sie dann den Reparatursatz heraus.
2. Legen Sie den Reparatursatz in sicherem Abstand zum Straßenverkehr neben den platten Reifen auf einen flachen Untergrund. Legen Sie den Reparatursatz nicht auf die Seite.

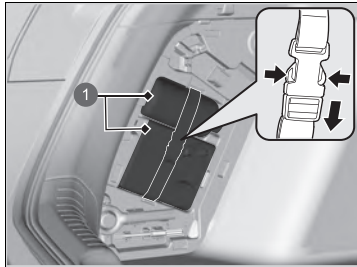

- 1 Reifenreparatursatz

■ Einspritzen von Dichtungsmittel und Luft

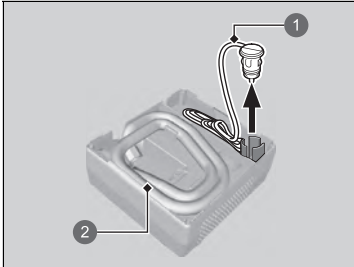

- ① Anschlusskabel
- ② Luftkompressorschlauch

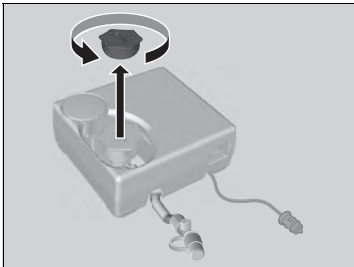

1. Nehmen Sie den Luftkompressorschlauch und das Anschlusskabel aus der Rückseite des Luftkompressors.

2. Nehmen Sie die Kappe vom Luftkompressor ab.

☒ Einspritzen von Dichtungsmittel und Luft

⚠ WARNUNG

Das Reifendichtungsmittel enthält Substanzen, die schädliche Wirkungen haben und bei Verschlucken tödlich sein können.

Führen Sie bei versehentlichem Verschlucken kein Erbrechen herbei. Trinken Sie große Mengen Wasser, und suchen Sie sofort einen Arzt auf.

Spülen Sie bei Haut- oder Augenkontakt mit kaltem Wasser, und suchen Sie gegebenenfalls einen Arzt auf.

Halten Sie den Dichtungsmittelbehälter von Kindern fern.

Bei kalten Temperaturen fließt das Dichtungsmittel unter Umständen nur beschwerlich.

Wärmen Sie die Flasche in diesem Fall vor Gebrauch im Fahrgastraum auf.

Das Dichtungsmittel kann auf der Kleidung und anderen Materialien dauerhafte Flecken hinterlassen. Seien Sie vorsichtig, wenn Sie damit arbeiten, und wischen Sie verschüttetes Mittel sofort auf.



3. Schütteln Sie die Flasche gut.



4. Entfernen Sie den Flaschendeckel.

- Entfernen Sie nicht die versiegelte Abdeckung.

1 Flaschendeckel

2 Nicht entfernt

✘ Einspritzen von Dichtungsmittel und Luft

Entfernen Sie leere Flasche nach dem Einspritzen des Dichtungsmittels nicht.

Bei Ihrem Honda Händler erhalten Sie einen Austausch-Dichtungsmittelbehälter und können den leeren Behälter ordnungsgemäß entsorgen lassen.

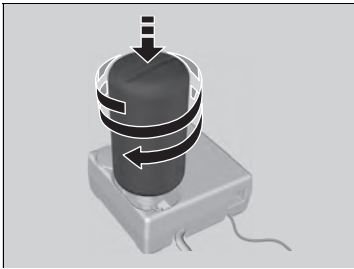

- 5.** Schrauben Sie die versiegelte Flasche auf den Luftkompressor.
► Schrauben Sie die Flasche fest, damit sie sich nicht löst.

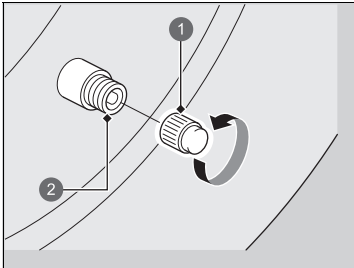

- 6.** Schrauben Sie die Ventilkappe ab.

- 1** Ventilkappe
2 Ventil

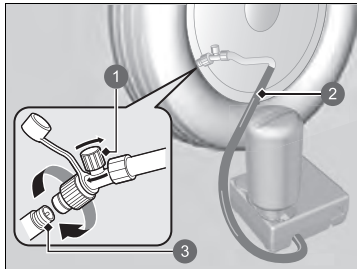

- 1 Luftventil
- 2 Luftkompressorschlauch
- 3 Ventil

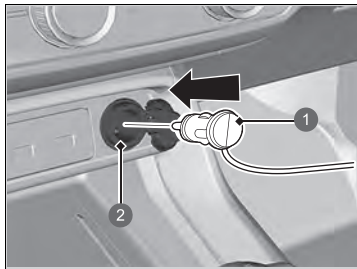

- 1 Stecker
- 2 Zubehörsteckdose

7. Befestigen Sie den Luftkompressorschlauch am Reifenventil.

- Stellen Sie sicher, dass das Luftventil geschlossen und der Luftkompressor ausgeschaltet ist.

8. Schließen Sie den Kompressor an die Zubehörsteckdose an.

► **Zubehörsteckdose** S. 221

9. Starten Sie den Motor.

► **Kohlenmonoxid** S. 95

► **Einspritzen von Dichtungsmittel und Luft**

⚠ **WARNUNG**

Wenn sich das Fahrzeug bei laufendem Motor in einem geschlossenen oder teilweise geschlossenen Raum befindet, kann sehr schnell giftiges Kohlenmonoxid entstehen.

Das Einatmen dieses farb- und geruchlosen Gases kann zu Bewusstlosigkeit oder sogar zum Tod führen.

Lassen Sie den Motor nur dann zur Stromversorgung des Luftkompressors laufen, wenn sich das Fahrzeug im Freien befindet.

Schalten Sie den Luftkompressor aus, wenn Sie den Luftkompressorschlauch anschließen.

Sie hören ein Motorgeräusch vom aktivierten Luftkompressor. Dies ist normal.

Falls der angegebene Reifendruck nicht innerhalb von 10 Minuten erreicht wird, ist der Reifen unter Umständen zu stark beschädigt, sodass der Reparatursatz nicht mehr die notwendige Abdichtung erreicht und Ihr Fahrzeug abgeschleppt werden muss.

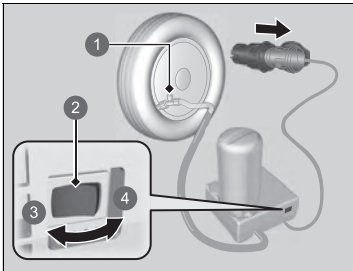

- ① Luftventil
- ② Schalter
- ③ AUS
- ④ EIN

10. Schalten Sie den Luftkompressor ein, und pumpen Sie den Reifen mit dem angegebenen Reifendruck auf.
 - Der Kompressor spritzt nun Dichtungsmittel und Luft in den Reifen ein.
 - Den richtigen Reifendruck finden Sie auf dem Aufkleber im Türinnenrahmen auf der Fahrerseite.
11. Nachdem der angegebene Luftdruck erreicht ist, schalten Sie den Kompressor aus.
 - Prüfen Sie den Luftdruckmesser am Luftkompressor.
 - Lassen Sie bei zu hohem Fülldruck die Luft durch Drehen des Luftventils ab. Achten Sie darauf, dass kein Dichtungsmittel verschüttet wird.
12. Entfernen Sie den Stecker von der Zubehörsteckdose.
13. Schrauben Sie den Luftkompressor vom Reifenventil ab. Bringen Sie die Schlauchkappe an.
 - Achten Sie darauf, dass beim Abziehen des Luftkompressorschlauchs kein Dichtungsmittel verschüttet wird. Wischen Sie verschüttete Flüssigkeiten ab.

►Einspritzen von Dichtungsmittel und Luft

Wenn Sie den Luftdruck mit einem Instrument messen möchten, schalten Sie zuerst den Luftkompressor aus.

Informieren Sie den Honda Händler oder den Pannendienst vor dem Austausch oder der Reparatur des platten Reifens über die Verwendung von Reifendichtungsmittel.

Dieser Luftkompressor ist für den Autoreifen ausgelegt. Überprüfen Sie Folgendes:

- Die Stromversorgung des Luftkompressors darf nur über die 12-V-Gleichstrom-Zubehörsteckdose in Ihrem Fahrzeug erfolgen.
- Der Kompressor des Reifenreparatursets darf nicht länger als 10 Minuten betrieben werden. Andernfalls kann der Kompressor überhitzen und dauerhaft beschädigt werden.
Lassen Sie den Kompressor herunterkühlen, wenn Sie ihn fortlaufend verwenden.

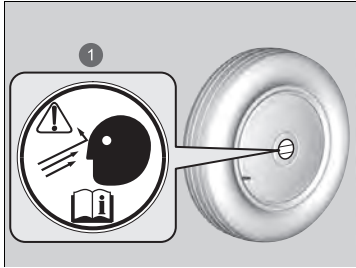

1 Reifenaufkleber

14. Bringen Sie den Reifenaufkleber des Rades (oder der Felge) an.
 - Die Oberfläche muss sauber sein, damit der Aufkleber gut an ihr haftet.
15. Bewahren Sie den Reifenreparatursatz im Gepäckraum auf.
 - Entfernen Sie den Dichtungsmittelbehälter nicht vom Luftkompressor.

■ Verteilen des Dichtungsmittels im Reifen

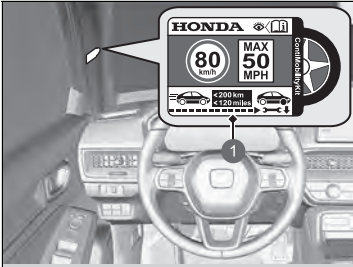

- ① Aufkleber für
Geschwindigkeitsbegrenzung

1. Bringen Sie den Aufkleber für Geschwindigkeitsbegrenzung entsprechend der Abbildung an.
2. Fahren Sie das Fahrzeug ca. 10 Minuten lang oder drei bis zehn Kilometer weit.
▶ Fahren Sie höchstens 80 km/h.
3. Bringen Sie das Fahrzeug an einer sicheren Stelle zum Stehen.

☞ Verteilen des Dichtungsmittels im Reifen

⚠ WARNUNG

Wenn sich das Fahrzeug bei laufendem Motor in einem geschlossenen oder teilweise geschlossenen Raum befindet, kann sehr schnell giftiges Kohlenmonoxid entstehen.

Das Einatmen dieses farb- und geruchlosen Gases kann zu Bewusstlosigkeit oder sogar zum Tod führen. Lassen Sie den Motor nur dann zur Stromversorgung des Luftkompressors laufen, wenn sich das Fahrzeug im Freien befindet.

Den richtigen Reifendruck finden Sie auf dem Aufkleber im Türinnenrahmen auf der Fahrerseite.

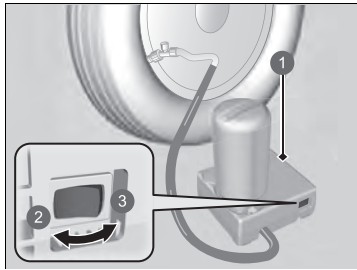

- 1 Luftkompressor
- 2 AUS
- 3 EIN

4. Prüfen Sie erneut den Reifendruck mit dem Messgerät am Luftkompressor.
- Schalten Sie den Kompressor beim Prüfen des Reifendrucks nicht ein.

5. Der Luftdruck beträgt

- Weniger als 130 kPa (1,3 bar): Füllen Sie keine Luft nach, und fahren Sie nicht weiter. Der Reifen ist zu stark beschädigt. Fordern Sie Hilfe an und lassen Sie das Fahrzeug abschleppen.

☒ **Abschleppen im Notfall** S. 644

- Vorgesehener Luftdruck (siehe Aufkleber am Türinnenrahmen auf der Fahrerseite) oder mehr: Fahren Sie weiter, bis Sie die nächste Werkstatt erreichen. Fahren Sie höchstens 80 km/h.
- Mehr als 130 kPa (1,3 bar), aber weniger als der vorgeschriebene Luftdruck (siehe Aufkleber am Türinnenrahmen auf der Fahrerseite): Pumpen Sie den Reifen bis zum angegebenen Druck auf.

☒ **Aufpumpen eines Reifens mit zu niedrigem Reifendruck** S. 609

Wiederholen Sie die Schritte 2 bis 4, bis Sie die nächstgelegene Werkstatt erreicht haben. Fahren Sie höchstens 80 km/h.

- Die nächste Werkstatt darf höchstens 200 Kilometer entfernt sein.

6. Packen Sie den Reifenreparatursatz wieder ein und verstauen Sie ihn ordnungsgemäß.

■ Aufpumpen eines Reifens mit zu niedrigem Reifendruck

Mit dem Satz kann ein unbeschädigter Reifen mit zu wenig Luft aufgepumpt werden.

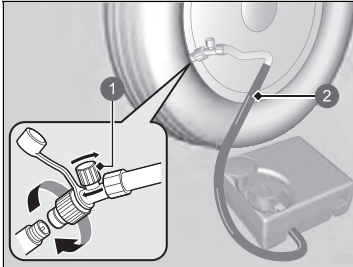

- ① Luftventil
- ② Luftkompressorschlauch

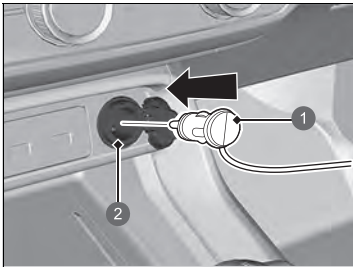

- ① Stecker
- ② Zubehörsteckdose

1. Nehmen Sie den Luftkompressor aus dem Gepäckraum.
2. Legen Sie den Reparatursatz mit der Oberseite nach oben und ausreichend Sicherheitsabstand zum Straßenverkehr neben dem aufzupumpenden Reifen auf eine ebene Fläche. Legen Sie den Reparatursatz nicht auf die Seite.
3. Entfernen Sie die Ventilkappe.
4. Befestigen Sie den Luftkompressorschlauch am Reifenventilschaft. Schrauben Sie ihn fest ein.
5. Schließen Sie den Kompressor an die Zubehörsteckdose an.
 - Achten Sie darauf, dass das Kabel nicht in einer Tür oder einem Fenster eingeklemmt wird.
 - **Zubehörsteckdose** S. 221
 - **Kohlenmonoxid** S. 95
6. Starten Sie den Motor.

⚠ Aufpumpen eines Reifens mit zu niedrigem Reifendruck

⚠ WARNUNG

Wenn sich das Fahrzeug bei laufendem Motor in einem geschlossenen oder teilweise geschlossenen Raum befindet, kann sehr schnell giftiges Kohlenmonoxid entstehen.

Das Einatmen dieses farb- und geruchlosen Gases kann zu Bewusstlosigkeit oder sogar zum Tod führen. Lassen Sie den Motor nur dann zur Stromversorgung des Luftkompressors laufen, wenn sich das Fahrzeug im Freien befindet.

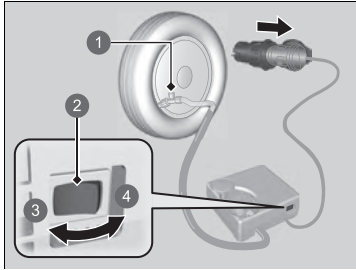

- ① Luftventil
- ② Schalter
- ③ AUS
- ④ EIN

7. Schalten Sie den Luftkompressorschalter ein, um den Reifen aufzupumpen.
 - ▶ Der Kompressor beginnt, Luft in den Reifen zu pumpen.
 - ▶ Lassen Sie den Motor laufen, solange der Reifen aufgepumpt wird.
8. Pumpen Sie den Reifen bis zum angegebenen Druck auf.
9. Schalten Sie den Kompressor aus.
 - ▶ Überprüfen Sie den Luftdruckmesser am Luftkompressor.
 - ▶ Drehen Sie bei zu hohem Fülldruck das Luftventil, um die Luft abzulassen.
10. Stellen Sie den Motor ab und ziehen Sie den Luftkompressor von der Zubehörsteckdose ab.
11. Schrauben Sie den Schlauch des Luftkompressors vom Reifenventil ab. Schrauben Sie die Ventilkappe wieder auf.
12. Verstauen Sie den Luftkompressor im Gepäckraum.

▶▶ Aufpumpen eines Reifens mit zu niedrigem Reifendruck

ACHTUNG

Der Kompressor des Reifenreparatursets darf nicht länger als 10 Minuten betrieben werden. Andernfalls kann der Kompressor überhitzen und dauerhaft beschädigt werden.

Modelle mit Kompaktreserverad

Wechseln eines platten Reifens

Wenn Sie während der Fahrt eine Reifenpanne haben, halten Sie das Lenkrad sicher im Griff, und verlangsamen Sie die Fahrt schrittweise. Halten Sie dann an einem sicheren Ort an. Ersetzen Sie den platten Reifen mit einem Kompaktreserverad. Wenden Sie sich möglichst bald an einen Händler, und lassen Sie den normalen Reifen reparieren oder ersetzen.

1. Stellen Sie das Fahrzeug auf festem, ebenem und griffigem Untergrund ab, und betätigen Sie die Feststellbremse.
2. Schalten Sie das Getriebe auf **R**.
3. Schalten Sie die Warnblinkanlage ein und stellen Sie den Betriebsmodus auf FAHRZEUG AUS.

⌘ Wechseln eines platten Reifens

Befolgen Sie die Sicherheitshinweise für das Kompaktreserverad:
Prüfen Sie den Reifendruck des Kompaktreserverads regelmäßig. Der Reifen muss mit dem korrekten Druck befüllt sein. Empfohlener Reifendruck: 420 kPa (4,2 bar)

Fahren Sie mit dem Kompaktreserverad nicht schneller als 80 km/h. Ersetzen Sie das Kompaktreserverad bei nächster Gelegenheit durch einen normalen Reifen.

Das Kompaktreserverad in Ihrem Fahrzeug ist speziell für dieses Modell ausgelegt. Verwenden Sie ein Kompaktreserverad nicht mit einem anderen Fahrzeug. Verwenden Sie kein anderes Kompaktreserverad an Ihrem Fahrzeug.

Montieren Sie keine Schneeketten an dem Kompaktreserverad.

Wenn Sie an einem Vorderrad mit montierter Schneekette eine Panne haben, bauen Sie eines der normalen Hinterräder ab, und ersetzen Sie es durch das Kompaktreserverad. Bauen Sie dann das Vorderrad mit der Reifenpanne ab, und ersetzen Sie es durch das zuvor abgebaute Hinterrad. Montieren Sie nun die Schneekette am Vorderrad.

Ein Kompaktreserverad sorgt für ein raueres Fahrgefühl und weniger Traktion auf einigen Fahrbahnoberflächen. Fahren Sie besonders vorsichtig.

Das Kompaktreserverad ist kleiner als der normale Reifen. Durch den Einbau des Kompaktreserverades wird die Bodenfreiheit Ihres Fahrzeugs verringert. Durch Fahren über verschmutzte Fahrbahnen oder Erhebungen kann die Unterseite Ihres Fahrzeugs beschädigt werden.

■ Vorbereitung zum Wechslen des platten Reifens

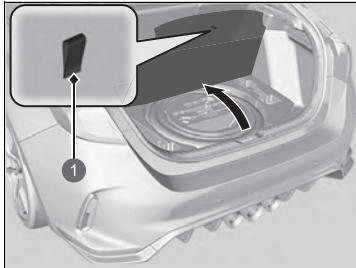

1 Riemen

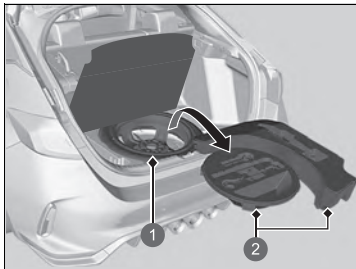

1 Kompaktreserverad
2 Werkzeugkasten

1. Ziehen Sie am Riemen der Bodenabdeckung und öffnen Sie den Deckel.

2. Nehmen Sie den Werkzeugkasten aus dem Gepäckraum heraus.
3. Entnehmen Sie dem Werkzeugkasten den Wagenheber und den Radmutterenschlüssel.
4. Drehen Sie die Flügelschraube heraus, und bauen Sie den Distanzkonus ab. Nehmen Sie das Kompaktreserverad heraus.

► Wechslen eines platten Reifens

WARNUNG: Der Wagenheber ist nur für den Noteinsatz bei einer Fahrzeugpanne vorgesehen, nicht jedoch zum Wechslen der regulären Sommer-/Winterräder oder für sonstige allgemein übliche Instandhaltungs- oder Reparaturarbeiten.

ACHTUNG

Verwenden Sie den Wagenheber nur, wenn er ordnungsgemäß funktioniert. Rufen Sie einen Händler oder Abschleppdienst.

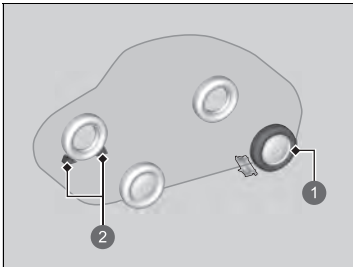

- ① Zu wechselnder Reifen.
- ② Unterlegkeile

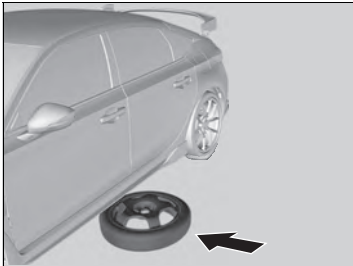

5. Legen Sie einen Unterlegkeil oder Stein vor und hinter das Rad, das dem zu wechselnden Rad diagonal gegenüberliegt.

6. Legen Sie das Kompaktreserverad (mit der Radseite nach oben) in der Nähe des zu wechselnden Rads unter der Fahrzeugkarosserie ab.

►► Wechseln eines platten Reifens

ACHTUNG

Montieren Sie das Kompaktreserverad nicht an der Vorderachse. An der Vorderachse kann das Kompaktreserverad aufgrund seiner geringeren Größe zu Schäden am Differenzial führen.

Wenn an einem der Vorderräder eine Reifenpanne auftritt, entfernen Sie das Hinterrad auf der gleichen Seite und montieren Sie das Kompaktreserverad hinten und das Hinterrad vorne.

Verwenden Sie nicht mehr als ein Kompaktreserverad gleichzeitig.

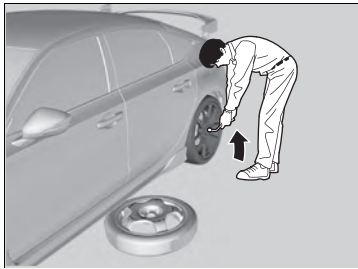

7. Lösen Sie jede Radmutter mit dem Radmutternschlüssel ca. eine Umdrehung.

■ Ansetzen des Wagenhebers

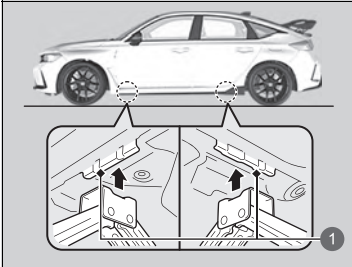

1 Hebeplätze

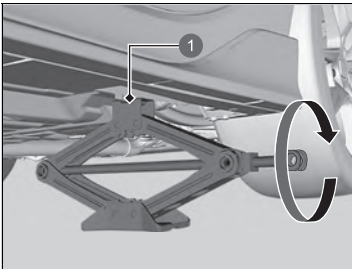

1 Hebeplatz

1. Stellen Sie den Wagenheber unter den Hebeplatz, der dem zu wechselnden Reifen am nächsten liegt.

2. Drehen Sie die Aufnahme am Ende im Uhrzeigersinn (wie in der Abbildung gezeigt), bis der Wagenheber oben am Hebeplatz anliegt.

► Stellen Sie sicher, dass der Ansatz am Hebeplatz in der Kerbe am Wagenheber sitzt.

☒ Ansetzen des Wagenhebers

⚠ WARNUNG

Das Fahrzeug kann leicht vom Wagenheber abrutschen und Personen unter dem Fahrzeug schwer verletzen.

Befolgen Sie die Anweisungen für den Reifenwechsel genau. Es dürfen sich keine Körperteile unter einem durch einen Wagenheber angehobenen Fahrzeug befinden.

WARNUNG: Platzieren Sie den Wagenheber auf einer ebenen und stabilen Fläche auf derselben Höhe wie das geparkte Fahrzeug.

Der mit Ihrem Fahrzeug gelieferte Wagenheber weist folgenden Aufkleber auf.

	3.	
1.		
2.		

1. Siehe Fahrerhandbuch.

2. Gehen Sie niemals unter das Fahrzeug, wenn es von einem Wagenheber abgestützt wird.

3. Setzen Sie den Wagenheber unter dem verstärkten Bereich an.

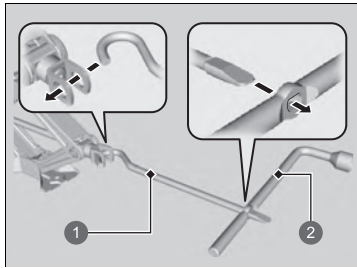

- ① Wagenheberkurbelstange
- ② Radmutterenschlüssel als Wagenheberkurbel

3. Heben Sie das Fahrzeug mit der Wagenheberkurbelstange und der Wagenheberkurbel an, bis der Reifen vom Boden abhebt.

⌘ Ansetzen des Wagenhebers

Verwenden Sie den Wagenheber nicht, wenn sich Personen oder Gepäck im Fahrzeug befinden.

Verwenden Sie den mit Ihrem Fahrzeug gelieferten Wagenheber.

Andere Wagenheber eignen sich möglicherweise aufgrund ihrer Tragfähigkeit („Last“) nicht oder passen nicht an den Hebe punkt.

Die folgenden Anweisungen sind für die sichere Verwendung des Wagenhebers unbedingt einzuhalten:

- Verwenden Sie ihn nicht bei laufendem Motor.
- Verwenden Sie ihn nur auf festem, ebenem Untergrund.
- Setzen Sie ihn nur an den Hebe punkten an.
- Steigen Sie nicht in das Fahrzeug ein, wenn es vom Wagenheber gehalten wird.
- Klemmen Sie nichts unter oder über dem Wagenheber ein.

■ Wechslen des platten Reifens

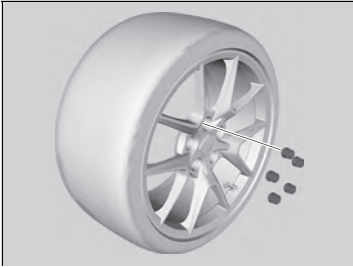

1. Schrauben Sie die Radmuttern ab, und bauen Sie den platten Reifen ab.

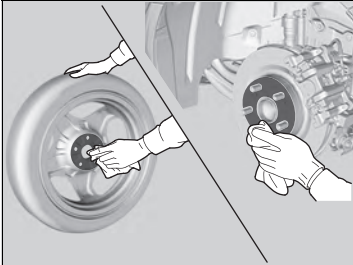

2. Säubern Sie die Montageflächen an Radnabe und Rad mit einem sauberen Lappen.

3. Montieren Sie das Kompaktreserverad.

4. Schrauben Sie die Radmuttern an, bis sie an den Flanschen der Anbaubohrungen anliegen und sich nicht weiterdrehen lassen.

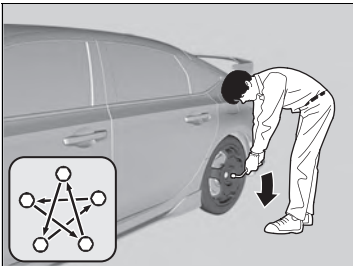

5. Senken Sie das Fahrzeug ab, und entfernen Sie den Wagenheber. Ziehen Sie die Radmuttern in der gezeigten Reihenfolge fest. Ziehen Sie die Muttern zwei oder drei Mal in dieser Reihenfolge der Reihe nach fest.

Anzugsdrehmoment der Radmuttern:

127 N·m (13 kgf·m)

▣ Wechslen des platten Reifens

Ziehen Sie die Radmuttern nicht übermäßig fest, beispielsweise durch Aufbringen von zusätzlichem Drehmoment mit dem Fuß oder einer Verlängerung.

■ Verstauen des platten Reifens

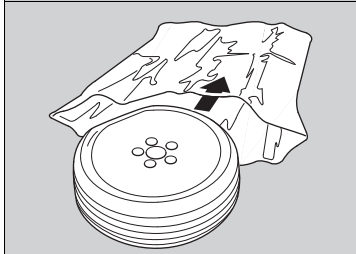

1. Verstauen Sie den platten Reifen in der Aufbewahrungstasche, die dem Fahrzeug beiliegt.
► Die Aufbewahrungstasche befindet sich im Werkzeugkasten.
2. Verknoten Sie die Aufbewahrungstasche.
3. Verstauen Sie den Wagenheber, die Wagenheberkurbelstange und den Radmutterenschlüssel wieder sicher im Werkzeugkasten.
4. Bohren Sie durch die Aufbewahrungstasche und führen Sie den Haltegurt wie abgebildet durch die Öffnung der Aufbewahrungstasche und das Rad des platten Reifens.

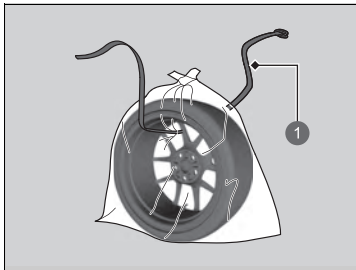

1 Gurt

► Verstauen des platten Reifens

⚠ WARNUNG

Lose Gegenstände können bei einem Unfall im Innenraum umherfliegen und die Mitfahrer schwer verletzen.
Verstauen Sie Rad, Wagenheber und Werkzeug vor Fahrtantritt sicher.

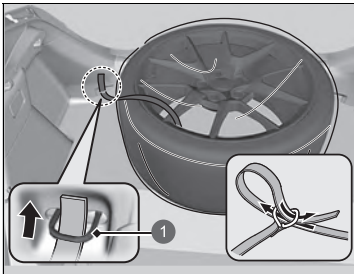

1 Hintere Verankerung

5. Legen Sie den platten Reifen in den Gepäckraum und führen Sie den Gurt wie abgebildet durch die hintere Verankerung.
6. Führen Sie den Gurt durch den Ring und ziehen Sie den Gurt fest, um den platten Reifen zu fixieren.

■ Druckverlust-Warnsystem und Kompaktreserverad

Wenn Sie einen platten Reifen durch das Kompaktreserverad ersetzen, leuchtet während der Fahrt die Reifendrucküberwachungs-/Druckverlust-Warnsystemanzeige auf. Nach einigen Kilometern wird  **Fehler Reifendruck-Überwachungssystem** auf dem Fahrer-Informationssystem angezeigt, die Anzeige beginnt für kurze Zeit zu blinken und leuchtet danach durchgängig. Dies ist jedoch normal und kein Grund zur Beunruhigung.

Kalibrieren Sie das Druckverlust-Warnsystem, nachdem Sie wieder einen normal großen Reifen am Fahrzeug montiert haben.

 **Druckverlust-Warnsystem Kalibrierung** S. 422

Umgang mit dem Wagenheber

Modelle ohne Kompaktreserverad

Das Fahrzeug hat mehrere Hebepunkte (siehe Abbildung).
Wenden Sie sich für den Reifenwechsel an einen Händler.

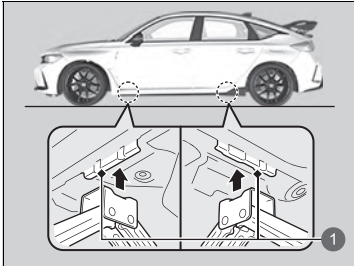

① Hebepunkte

Prüfen des Motors

Wenn der Motor nicht startet, den Anlasser überprüfen.

Zustand des Starters	Prüfliste
Der Starter dreht gar nicht oder nur langsam. Möglicherweise ist die Batterie entladen. Prüfen Sie die rechts aufgeführten Punkte, und gehen Sie entsprechend vor.	Überprüfen Sie die Fahrer-Informationsschnittstelle auf Meldungen. <ul style="list-style-type: none">• Wenn die Meldung  Zum Starten den Start-Knopf mit der Symbolseite der Fernbedienung berühren ➤ Wenn die Batterie der schlüssellosen Fernbedienung zu schwach ist S. 623 Überprüfen Sie die Sicherungen. Prüfen Sie sämtliche Sicherungen, oder lassen Sie Ihr Fahrzeug von einem Händler prüfen. ➤ Prüfen und Ersetzen von Sicherungen S. 641
Der Starter dreht normal, aber der Motor springt nicht an. Möglicherweise ist eine Sicherung durchgebrannt. Prüfen Sie die rechts aufgeführten Punkte, und gehen Sie entsprechend vor.	Stellen Sie sicher, dass das Startverfahren richtig durchgeführt wird. Befolgen Sie die entsprechenden Anweisungen, und starten Sie den Motor neu. ➤ Starten des Motors S. 379 Prüfen Sie die Anzeige der Wegfahrsperrung. Wenn die Wegfahrsperranzeige blinkt, kann der Motor nicht gestartet werden. ➤ Wegfahrsperrung S. 176 ➤ Wegfahrsperranzeige S. 108 Kontrollieren Sie den Tankfüllstand. Im Kraftstofftank muss sich ausreichend Kraftstoff befinden. ➤ Kraftstoffanzeige S. 129 Überprüfen Sie die Sicherungen. Prüfen Sie sämtliche Sicherungen, oder lassen Sie Ihr Fahrzeug von einem Händler prüfen. ➤ Prüfen und Ersetzen von Sicherungen S. 641 Wenn das Problem weiterhin besteht: ➤ Abschleppen im Notfall S. 644

Wenn Sie das Fahrzeug sofort starten müssen, verwenden Sie als Starthilfe ein anderes Fahrzeug oder eine Hilfsbatterie.

➤ **Wenn die Batterie entladen ist** S. 625

Halten Sie die **ENGINE START/STOP**-Taste nicht länger als 15 Sekunden gedrückt.

Wenn die Batterie der schlüssellosen Fernbedienung zu schwach ist

Wenn der Warnton ertönt, dabei die Meldung  **Zum Starten den Start-Knopf mit der Symbolseite der Fernbedienung berühren** auf dem Fahrer-Informationsdisplay angezeigt wird, die **ENGINE START/STOP**-Taste blinkt und der Motor nicht startet, starten Sie den Motor wie folgt:

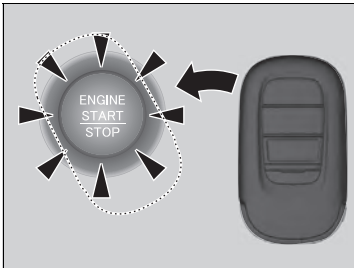

1. Drücken Sie die **ENGINE START/STOP**-Taste.
 - Der Warnton wird ausgegeben und die **ENGINE START/STOP**-Taste blinkt ca. 30 Sekunden lang.
2. Berühren Sie die Mitte der **ENGINE START/STOP**-Taste mit dem **H-Logo** auf der schlüssellosen Fernbedienung, wenn die **ENGINE START/STOP**-Taste blinkt. Die Tasten auf der schlüssellosen Fernbedienung müssen zu Ihnen zeigen.
 - Der Warnton wird ausgegeben und die **ENGINE START/STOP**-Taste leuchtet ca. zehn Sekunden lang durchgehend.
3. Betätigen Sie das Kupplungspedal und drücken Sie die **ENGINE START/STOP**-Taste, während die **ENGINE START/STOP**-Taste leuchtet.
 - Der Motor wird gestartet.
 - Wenn Sie das Pedal nicht betätigen, schaltet das System in den Modus ZUBEHÖR.

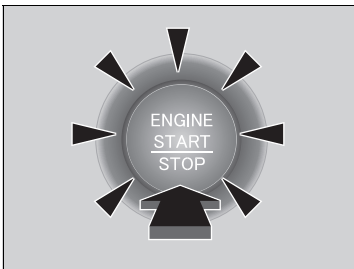

Notabschaltung des Motors

Die **ENGINE START/STOP**-Taste (Motorstart/-stopp) kann verwendet werden, um den Motor in einem Notfall sogar während der Fahrt auszuschalten. Wenn Sie den Motor stoppen müssen, wählen Sie eines der folgenden Verfahren:

- Halten Sie die **ENGINE START/STOP**-Taste etwa zwei Sekunden lang gedrückt.
- Drücken Sie dreimal fest auf die **ENGINE START/STOP**-Taste.

Das Lenkrad blockiert nicht. Da das Abstellen des Motors jedoch die Servounterstützung der Lenk- und Bremssysteme deaktiviert, ist wesentlich mehr körperliche Anstrengung und Zeit erforderlich, um das Fahrzeug zu lenken und zu verlangsamen. Betätigen Sie das Bremspedal mit beiden Füßen, um das Fahrzeug zu bremsen und halten Sie umgehend an einem sicheren Ort. Bei Modellen mit Schaltgetriebe können Sie auch in einen niedrigeren Gang schalten, um die Motorbremse zu nutzen.

Der Betriebsmodus wechselt zu FAHRZEUG AUS.

» Notabschaltung des Motors

ACHTUNG

Betätigen Sie die **ENGINE START/STOP**-Taste nicht während der Fahrt, es sei denn, der Motor muss unbedingt ausgeschaltet werden.

Wenn Sie die **ENGINE START/STOP**-Taste während der Fahrt betätigen, ertönt ein Warnton.

Starthilfeverfahren

Schalten Sie alle elektrischen Verbraucher aus, z. B. Audiogeräte und Beleuchtung. Stellen Sie den Motor ab, und öffnen Sie dann die Motorhaube.

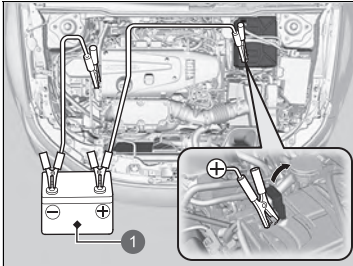

1 Hilfsbatterie

1. Öffnen Sie die Abdeckung an der Pluspolklemme ⊕.
2. Schließen Sie das erste Überbrückungskabel an der Plusklemme ⊕ der Fahrzeugbatterie an.
3. Schließen Sie das andere Ende des ersten Überbrückungskabels an den ⊕-Pol der Hilfsbatterie an.
 - ▶ Verwenden Sie ausschließlich 12-Volt-Hilfsbatterien.
 - ▶ Wenn Sie ein Ladegerät für Autobatterien zur Unterstützung der 12-Volt-Batterie verwenden, wählen Sie eine Ladespannung unter 15 Volt. Die richtige Einstellung finden Sie in der Bedienungsanleitung des Ladegeräts.

⚠ Wenn die Batterie entladen ist

⚠ WARNUNG

Bei Nichteinhalten der korrekten Vorgehensweise kann die Batterie explodieren und eine in der Nähe stehende Person schwer verletzen.

Halten Sie Funken, offenes Feuer und Rauchmaterial von der Batterie fern.

ACHTUNG

Wenn eine Batterie extremer Kälte ausgesetzt ist, kann der Elektrolyt gefrieren. Beim Versuch, ein Fahrzeug mit gefrorener Batterie durch Starthilfe zu starten, kann die gefrorene Batterie aufplatzen.

Schließen Sie die Klemmen des Überbrückungskabels sicher an, sodass diese sich nicht aufgrund der Vibrationen des Motors lösen können. Achten Sie beim Anschließen und Abbauen der Kabel darauf, dass sich die Überbrückungskabel nicht verknoten und die Klemmen sich nicht berühren.

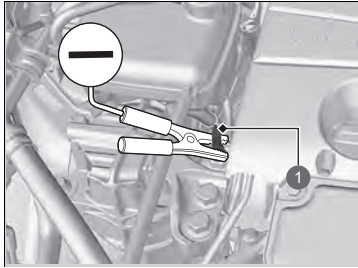

1 Stehbolzen

4. Schließen Sie das zweite Überbrückungskabel an den \ominus -Pol der Hilfsbatterie an.
5. Schließen Sie das andere Ende des zweiten Überbrückungskabels wie abgebildet am Stehbolzen an. Schließen Sie dieses Überbrückungskabel an keiner anderen Stelle an.
6. Falls sich die Hilfsbatterie in einem anderen Fahrzeug befindet, starten Sie den Motor des anderen Fahrzeugs, und lassen Sie das Fahrzeug mit leicht erhöhter Drehzahl laufen.
7. Versuchen Sie Ihren Fahrzeugmotor zu starten. Wenn der Startermotor noch immer zu langsam arbeitet, kontrollieren Sie den Metallkontakt der Starthilfekabel.

⌘ Wenn die Batterie entladen ist

Die Leistung der Batterie verschlechtert sich in kalter Umgebung, was einen erfolgreichen Start des Motors verhindern kann.

■ Weitere Vorgehensweise nachdem der Motor läuft

Bauen Sie nach erfolgreicher Starthilfe die Starthilfekabel folgendermaßen ab.

1. Nehmen Sie das Überbrückungskabel vom Masseanschluss Ihres Fahrzeugs ab.
2. Klemmen Sie das andere Ende des Überbrückungskabels vom \ominus -Pol der Hilfsbatterie ab.
3. Klemmen Sie das Überbrückungskabel von der Plusklemme \oplus Ihrer Fahrzeugbatterie ab.
4. Klemmen Sie das andere Ende des Überbrückungskabels vom \oplus -Pol der Hilfsbatterie ab.

Lassen Sie Ihr Fahrzeug von einer nahegelegenen Werkstatt oder einem Händler prüfen.

⌘ Wenn die Batterie entladen ist

Die Anzeigen der adaptiven Geschwindigkeitsregelung (ACC), der Fahrstabilitätshilfe (VSA), des Reifendruck-/ Druckverlust-Warnsystems und die Sicherheitsanzeige leuchten möglicherweise auf, wenn Sie den Betriebsmodus nach dem Wiederanschießen der Batterie einschalten. Fahren Sie eine kurze Strecke mit mehr als 20 km/h. Alle Anzeigen müssen erlöschen. Wenn sie nicht erlischt, lassen Sie das Fahrzeug von einem Händler prüfen.

Verhalten bei Überhitzen des Motors

Ein überhitzter Motor weist folgende Symptome auf:

- Die Temperaturanzeige steht im oberen Bereich oder die Motorleistung fällt plötzlich ab.
- Es wird die Meldung  **Motortemperatur zu hoch. Nicht fahren. Motor abkühlen lassen.** auf dem Fahrer-Informationssystem angezeigt.
- Aus dem Motorraum dringt Dampf oder Sprühnebel.

■ Sofortmaßnahmen

1. Halten Sie das Fahrzeug sofort an einer sicheren Stelle an.
2. Schalten Sie jegliches Zubehör aus, und aktivieren Sie die Warnblinkanlage.
 - ▶ **Es tritt kein Dampf oder Sprühnebel auf:** Lassen Sie den Motor laufen, und öffnen Sie die Motorhaube.
 - ▶ **Es tritt Dampf oder Sprühnebel auf:** Stellen Sie den Motor ab und warten Sie, bis der Dampf oder Sprühnebel nachgelassen hat. Öffnen Sie dann die Motorhaube.

☞ Verhalten bei Überhitzen des Motors

⚠ WARNUNG

Dampf und Sprühnebel aus einem überhitzten Motor können schwere Verbrühungen verursachen.

Öffnen Sie die Motorhaube nicht, wenn Dampf austritt.

ACHTUNG

Wird die Fahrt fortgesetzt, während die Temperaturanzeige im oberen Bereich steht, kann der Motor beschädigt werden.

ACHTUNG

Das Fortsetzen der Fahrt bei der Meldung  **Motortemperatur zu hoch. Nicht fahren. Motor abkühlen lassen.** auf dem Fahrer-Informationssystem kann den Motor beschädigen.

■ Weitere Maßnahmen

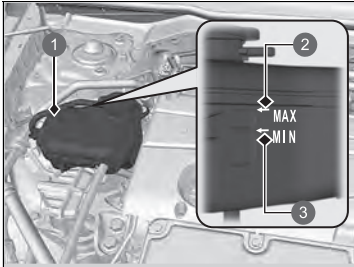

- ❶ Ausgleichsbehälter
- ❷ MAX
- ❸ MIN

1. Überprüfen Sie, ob das Kühlgebläse läuft, und stellen Sie den Motor ab, sobald die Temperaturanzeige abfällt.
 - Wenn das Kühlgebläse nicht läuft, stellen Sie den Motor sofort ab.
2. Warten Sie, bis der Motor abgekühlt ist, prüfen Sie den Kühlmittelstand und die Bauteile des Kühlsystems auf Undichtigkeiten.
 - Wenn der Kühlmittelstand im Motorkühlmittel-Ausgleichsbehälter niedrig ist, füllen Sie Kühlmittel bis zur Markierung **MAX** nach.
 - Wenn kein Kühlmittel im Motorkühlmittel-Ausgleichsbehälter vorhanden ist, prüfen Sie, ob der Kühler kühl ist. Umwickeln Sie den Ausgleichsbehälterdeckel mit einem dicken Tuch und schrauben Sie ihn ab. Füllen Sie bei Bedarf Kühlmittel bis zum Einfüllstutzen ein, und schrauben Sie den Deckel wieder auf.

■ Abschließende Maßnahmen

Warten Sie, bis der Motor ausreichend abgekühlt ist. Starten Sie dann den Motor, und beobachten Sie die Temperaturanzeige.

Setzen Sie die Fahrt fort, wenn die Temperaturanzeige gesunken ist. Wenn die Anzeige nicht gesunken ist, wenden Sie sich an einen Händler und lassen Sie das Fahrzeug reparieren.

☞ Verhalten bei Überhitzen des Motors

⚠ WARNUNG

Wenn der Ausgleichsbehälterdeckel bei betriebswarmem Motor entfernt wird, kann Kühlmittel herausspritzen und schwere Verbrühungen verursachen.

Lassen Sie den Motor und den Kühler vor dem Abnehmen des Ausgleichsbehälterdeckels immer abkühlen.

Wenn das Fahrzeug eine Kühlmittelundichtigkeit aufweist, lassen Sie diese von einem Händler beheben.

Wasser darf nur im Notfall/vorübergehend verwendet werden. Lassen Sie das System schnellstmöglich von einem Händler mit dem richtigen Frostschutzmittel befüllen.

Wenn die Warnung „Motoröldruck niedrig“ angezeigt wird



■ Ursachen für die Anzeige der Warnung

Wird bei zu geringem Motoröldruck angezeigt.

■ Maßnahmen bei Anzeige der Warnung

1. Stellen Sie das Fahrzeug unverzüglich an einer sicheren Stelle auf ebenem Untergrund ab.
2. Schalten Sie ggf. die Warnblinkanlage ein.

■ Maßnahmen nach dem Abstellen des Fahrzeugs

1. Stellen Sie den Motor ab, und lassen Sie ihn ca. drei Minuten lang abgestellt.
2. Öffnen Sie die Motorhaube, und kontrollieren Sie den Ölstand.
 - ▶ Füllen Sie ggf. Öl nach.
 - ▶ **Ölkontrolle** S. 551
3. Starten Sie den Motor und überprüfen Sie die Warnung **Motoröldruck niedrig**.
 - ▶ Die Warnung wird ausgeblendet: Setzen Sie die Fahrt fort.
 - ▶ Die Warnung wird nicht innerhalb von zehn Sekunden ausgeblendet: Stellen Sie den Motor sofort ab, und lassen Sie das Fahrzeug von einem Händler reparieren.

» Wenn die Warnung „Motoröldruck niedrig“ angezeigt wird

ACHTUNG

Der Betrieb des Motors mit unzureichendem Öldruck kann ernsthafte Motorschäden verursachen.

Wenn die Ladesystemanzeige aufleuchtet



■ Ursachen für Aufleuchten der Anzeige

Leuchtet auf, wenn eine Störung im Ladesystem vorliegt.

■ Maßnahmen beim Aufleuchten der Anzeige

Suchen Sie einen sicheren Stellplatz und lassen Sie Ihr Fahrzeug sofort von einem Händler überprüfen.

Wenn die Störungsanzeigeleuchte aufleuchtet oder blinkt



■ Ursachen für das Aufleuchten oder Blinken der Anzeige

- Leuchtet auf, wenn ein Problem mit dem Abgasreinigungssystem des Motors vorliegt.
- Blinkt, wenn Fehlzündungen des Motors erfasst werden.

■ Maßnahmen beim Aufleuchten der Anzeige

Vermeiden Sie hohe Geschwindigkeiten, und lassen Sie das Fahrzeug unverzüglich von einem Händler prüfen.

■ Maßnahmen beim Blinken der Anzeige

Stellen Sie das Fahrzeug an einer sicheren Stelle ohne Brandgefahr ab, und lassen Sie es bei abgeschaltetem Motor mindestens 10 Minuten lang abkühlen.

» Wenn die Ladesystemanzeige aufleuchtet

Schalten Sie den Motor nicht ab, wenn Sie kurzzeitig anhalten. Beim Neustart des Motors kann die Batterie schnell entladen werden.

» Wenn die Störungsanzeigeleuchte aufleuchtet oder blinkt

ACHTUNG

Wenn Sie bei aktivierter Störungsanzeigeleuchte fahren, können das Abgasreinigungssystem und der Motor beschädigt werden.

Wenn die Störungsanzeigeleuchte nach einem Neustart des Motors erneut blinkt, fahren Sie mit höchstens 50 km/h zum nächstgelegenen Händler. Lassen Sie Ihr Fahrzeug prüfen.

Wenn die Bremsanlagenanzeige (rot) aufleuchtet oder blinkt



(rot)

■ Ursachen für Aufleuchten der Anzeige

- Niedriger Bremsflüssigkeitsstand.
- Fehler in der Bremsanlage.

■ Maßnahmen bei Aufleuchten der Anzeige während der Fahrt

- Betätigen Sie das Bremspedal leicht, um den Gegendruck des Pedals zu prüfen.
- Wenn sich das Bremspedal normal anfühlt, kontrollieren Sie bei der nächsten Fahrtunterbrechung den Bremsflüssigkeitsstand.
 - Wenn sich das Bremspedal nicht normal anfühlt, muss unverzüglich gehandelt werden. Schalten Sie gegebenenfalls in einen niedrigeren Gang, um das Fahrzeug mit der Motorbremswirkung zu bremsen.

■ Ursachen für das Blinken der Anzeige

- In der elektrischen Feststellbremse liegt ein Problem vor.

■ Maßnahmen bei Blinken der Anzeige

- Vermeiden Sie den Gebrauch der Feststellbremse und lassen Sie Ihr Fahrzeug sofort von einem Händler prüfen.

► Wenn die Bremsanlagenanzeige (rot) aufleuchtet oder blinkt

Lassen Sie Ihr Fahrzeug unverzüglich reparieren.

Es ist sehr gefährlich, mit geringem Bremsflüssigkeitsstand zu fahren. Wenn das Bremspedal keinen Widerstand bietet, halten Sie das Fahrzeug sofort an einer sicheren Stelle an. Schalten Sie gegebenenfalls herunter.

Wenn die Bremsanlagenanzeige (rot) und die **ABS**-Anzeige gleichzeitig aufleuchten, funktioniert die elektronische Bremskraftverteilung nicht. Das Fahrzeug kann sich bei plötzlichen Bremsmanövern unerwartet verhalten. Lassen Sie das Fahrzeug sofort von einem Händler prüfen.

Wenn die Bremsanlagenanzeige (rot) blinkt, während die Bremsanlagenanzeige (orange) leuchtet, ist die Feststellbremse möglicherweise außer Betrieb. Vermeiden Sie den Gebrauch der Feststellbremse und lassen Sie Ihr Fahrzeug sofort von einem Händler prüfen.

► **Wenn die Bremsanlagenanzeige (rot) aufleuchtet oder blinkt, während zugleich die Bremsanlagenanzeige (orange) aufleuchtet** S. 634

Wenn die Systemanzeige der elektrischen Servolenkung (EPS) aufleuchtet



■ Ursachen für Aufleuchten der Anzeige

- Leuchtet auf, wenn ein Problem im EPS-System oder im Überwachungssystem für die Fahreraufmerksamkeit vorliegt.

■ Maßnahmen beim Aufleuchten der Anzeige

- Bringen Sie das Fahrzeug an einer sicheren Stelle zum Stehen, und lassen Sie den Motor wieder an.

Wenn die Anzeige aufleuchtet, lassen Sie das Fahrzeug unverzüglich von einem Händler überprüfen.

- Wenn  **Nicht fahren** auf dem Fahrer-Informationssystem angezeigt wird, halten Sie sofort an einem sicheren Ort an und wenden Sie sich an einen Händler.

Wenn die Bremsanlagenanzeige (rot) aufleuchtet oder blinkt, während zugleich die Bremsanlagenanzeige (orange) aufleuchtet



(rot)

■ **Wenn die Bremsanlagenanzeige (rot) aufleuchtet oder blinkt, während zugleich die Bremsanlagenanzeige (orange) aufleuchtet, lösen Sie die Feststellbremse automatisch oder manuell.**

☒ **Feststellbremse** S. 497



(orange)

- Wenn die Bremsanlagenanzeige (rot) dauerhaft aufleuchtet oder blinkt, während zugleich die Bremsanlagenanzeige (gelb) aufleuchtet, halten Sie an einer sicheren Stelle an und lassen Sie das Fahrzeug unverzüglich durch einen Händler prüfen.
 - Stellen Sie das Getriebe auf **1** oder **R**, um ein Wegrollen des Fahrzeugs zu verhindern.
- Wenn nur die Bremsanlagenanzeige (rot) erlischt, vermeiden Sie den Gebrauch der Feststellbremse und lassen Sie das Fahrzeug sofort vom Händler prüfen.

☒ Wenn die Bremsanlagenanzeige (rot) aufleuchtet oder blinkt, während zugleich die Bremsanlagenanzeige (orange) aufleuchtet

Wenn Sie die Feststellbremse betätigen, lässt sie sich möglicherweise nicht lösen.

Wenn die Bremsanlagenanzeige (rot) und die Bremsanlagenanzeige (orange) gleichzeitig aufleuchten, ist die Feststellbremse funktionsbereit.

Wenn die Bremsanlagenanzeige (rot) bei leuchtender Bremsanlagenanzeige (orange) blinkt, ist die Feststellbremse möglicherweise außer Betrieb, weil eine Systemprüfung durchgeführt wird.

Wenn Sie die elektrische Feststellbremse innerhalb kurzer Zeit mehrmals betätigen, setzt die Bremse aus, damit die Anlage nicht überhitzt. Die Anzeige blinkt. Nach etwa 1 Minute nimmt sie wieder den normalen Zustand ein.

Wenn die Reifendruck-/Druckverlust-Warnsystemanzeige aufleuchtet oder blinkt



■ Ursachen für das Aufleuchten oder Blinken der Anzeige

Der Reifendruck eines Reifens ist deutlich zu niedrig oder das Druckverlust-Warnsystem wurde nicht kalibriert. Bei einem Problem mit dem Druckverlust-Warnsystem blinkt die Anzeige etwa eine Minute lang und leuchtet dann weiter. Wenn das Kompaktreserverad montiert ist, wird die Anzeige eingeschaltet oder blinkt zunächst eine Minute lang, bevor sie dauerhaft eingeschaltet bleibt.

■ Maßnahmen beim Aufleuchten der Anzeige

Fahren Sie vorsichtig und vermeiden Sie schnelle Kurvenfahrten und starkes Bremsen.

Bringen Sie das Fahrzeug an einer sicheren Stelle zum Stehen. Prüfen Sie den Reifendruck und pumpen Sie den Reifen auf den angegebenen Druck auf. Der entsprechende Reifendruck kann dem Aufkleber am Innenrahmen der Fahrertür entnommen werden.

- Kalibrieren Sie das Druckverlust-Warnsystem nach dem Anpassen des Reifendrucks.

Wenn das Aufleuchten der Anzeige durch das Kompaktreserverad verursacht wird, ersetzen Sie es durch einen normalen Reifen. Die Anzeige erlischt nach dem Kalibrieren des Druckverlust-Warnsystems.

🔧 **Druckverlust-Warnsystem** S. 420

■ Vorgehensweise, wenn die Anzeige blinkt und anschließend dauerhaft leuchtet

Lassen Sie den Reifen so bald wie möglich von einem Händler prüfen.

Wenn das Kompaktreserverad dazu führt, dass die Anzeige erst blinkt und dann eingeschaltet bleibt, ersetzen Sie es durch einen normalen Reifen. Die Anzeige erlischt nach dem Kalibrieren des Druckverlust-Warnsystems.

☒ Wenn die Reifendruck-/Druckverlust-Warnsystemanzeige aufleuchtet oder blinkt

ACHTUNG

Ein Reifen, der mit extrem niedrigem Reifendruck gefahren wird, kann dadurch überhitzen. Ein überhitzter Reifen kann ausfallen. Halten Sie den Reifendruck immer auf dem vorgeschriebenen Stand.

Wenn die Warnung „Niedriger Motorölstand“ angezeigt wird



■ Ursachen für die Anzeige der Warnung

Wird bei zu niedrigem Motorölstand angezeigt.

■ Maßnahmen bei Anzeige der Warnung

1. Stellen Sie das Fahrzeug unverzüglich an einer sicheren Stelle auf ebenem Untergrund ab.
2. Schalten Sie ggf. die Warnblinkanlage ein.

■ Maßnahmen nach dem Abstellen des Fahrzeugs

1. Stellen Sie den Motor ab, und lassen Sie ihn ca. drei Minuten abgestellt.
2. Öffnen Sie die Motorhaube, und kontrollieren Sie den Ölstand.
 - Füllen Sie ggf. Öl nach.
 - **Ölkontrolle** S. 551

ⓘ Wenn die Warnung „Niedriger Motorölstand“ angezeigt wird

Der Betrieb des Motors bei zu niedrigem Ölstand kann unmittelbar zu schweren mechanischen Schäden führen.

Dieses System wird nach dem Warmlaufen des Motors aktiviert. Bei sehr niedrigen Außentemperaturen müssen Sie möglicherweise längere Zeit fahren, bevor das System den Motorölstand erfasst.

Wenn die Warnung erneut aufleuchtet, stellen Sie den Motor ab und lassen Sie das Fahrzeug unverzüglich von einem Händler reparieren.

■ Geschützte Schaltungen und Sicherungsnennstrom

	Geschützte Schaltungen	Ampere
1	Batterie	125 A
	—	40 A
	—	40 A
2	Optionaler Sicherungskasten	60 A
	—	40 A
	—	40 A
	DC/DC2	30 A
3	Hauptsicherungskasten	60 A
	—	40 A
	—	40 A
	—	40 A
	Enteisen hinten	40 A
	—	40 A
	Gebälsemotor	40 A
	—	40 A
	—	30 A
	ABS/VSA Motor	40 A
4	DC/DC	30 A
	—	30 A
	Zündung Hauptschalter	30 A
	—	30 A
	Relaismodul 2	30 A

	Geschützte Schaltungen	Ampere
5	Magnetschalter Starter	30 A
	Scheibenwischer vorn	30 A
	EPS	70 A
	RFC	50 A
	ABS/VSA FSR	40 A
	Relaismodul 1	30 A
6	Hauptsicherungskasten 2	40 A
	—	—
7	IG Main2	30 A
8	Aktives Auslassventil	7,5 A
9	—	—
10	AUDIO SUB	7,5 A
11	—	—
12	—	—
13	—	—
14	—	—
15	—	—
16	MG Kupplung*	10 A
17	Scheibenwaschanlage	15 A
18	Hupe	10 A
19	RÜCKFAHRLEUCHTE	15 A
20	AUDIO	15 A
21	RFC-Relais	7,5 A
22	DBW	15 A
23	—	—
24	BACKUP FI-ECU	10 A
25	IGP	15 A

	Geschützte Schaltungen	Ampere
26	—	—
27	LCM L	(15 A)
28	—	—
29	Bremsleuchten	10 A
30	LCM R	15 A
31	Zündspule	15 A
32	—	—
33	Warnblinkanlage	15 A
34	AUDIO SUB VST	7,5 A
35	—	—
36	AUDIO VST MAIN	30 A
38	—	—
39	—	—
40	—	—
41	IGPS[LAF]	10 A
42	—	—
43	—	—
44	RESERVE2 HAUPT	30 A

Unerwartete Ereignisse

■ **Geschützte Schaltungen und Sicherungsnennstrom**

	Geschützte Schaltungen	Ampere
1	Fensterheber Fahrerseite	20 A
2	Fensterheber Beifahrerseite	20 A
3	Fensterheber hinten rechts	20 A
4	Fensterheber hinten links	20 A
5	Option	10 A
6	SRS	10 A
7	Hatch MTR	10 A
8	—	—
9	Zubehöranschluss vorn	20 A
10	Türverriegelung	20 A
11	INSTRUMENTE	10 A
12	Option3 (ST CUT)	10 A
13	Option2 (RR WIP)*	10 A
14	Option6 (VB SOL)	10 A
15	Fahrertürenverriegelung	10 A
16	—	—
17	—	—
18	—	—
19	—	—
20	Nebelschlussleuchte	10 A
21	—	—

	Geschützte Schaltungen	Ampere
22	Schlüsselloses Zugangssystem	10 A
23	Fahrertürverriegelung	10 A
24	—	—
25	IMG	10 A
26	SRS	10 A
27	ST CUT RLY	20 A
28	Option5	10 A
29	Kraftstoffpumpe	15 A
30	Türenverriegelung, linke Seite	10 A
31	Türenverriegelung rechte Seite	10 A
32	—	—
33	—	—
34	—	—
35	—	—
36	—	—
37	—	—
38	—	—
39	Türverriegelung, rechte Seite	10 A
40	—	—
41	—	—
42	Rückfahrcheinwerfer	10 A
43	AIRCON*	10 A
44	Tagfahrlicht	10 A
45	ACC	10 A
46	ACC SCHLÜSSELSPERRE	10 A
47	Türverriegelung, linke Seite	10 A

	Geschützte Schaltungen	Ampere
48	—	—
49	—	—
50	—	—
51	—	—
52	—	—
53	—	—
54	Option1/Tankdeckel	10 A
55	—	—
56	Adaptives Dämpfersystem	30 A

Sub-Sicherungskasten

	Geschützte Schaltungen	Ampere
A	RESERVE2 HAUPT	10 A
B	AUDIO SUB VST	7,5 A
C	VST ACC	10 A
D	RELAY1	10 A
E	AUDIO VST MAIN	15 A
F	—	—
G	—	—
H	RELAY2	10 A

Unerwartete Ereignisse

Prüfen und Ersetzen von Sicherungen

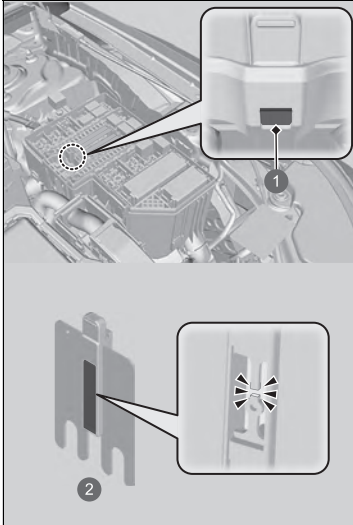

- ① Loch
- ② Hauptsicherung

1. Stellen Sie den Betriebsmodus auf FAHRZEUG AUS.
Schalten Sie die Scheinwerfer und sämtliches Zubehör aus.
2. Entfernen Sie die Sicherungskastenabdeckung.
3. Prüfen Sie die große Sicherung im Motorraum.
 - ▶ Betrachten Sie die Sicherung durch die Öffnung.
 - ▶ Wenn die Sicherung durchgebrannt ist, lassen Sie sie von einem Händler ersetzen.

▶▶ Prüfen und Ersetzen von Sicherungen

ACHTUNG

Wird eine durchgebrannte Sicherung durch eine Sicherung mit höherer Nennkapazität ersetzt, erhöht sich die Gefahr einer Beschädigung des elektrischen Systems.

Suchen Sie die fragliche Sicherung anhand der Aufstellungen, und überprüfen Sie die Nennstromstärke.

▶ Lage der Sicherungen S. 637

Ersetzen Sie die Sicherung durch eine Sicherung mit der gleichen Nennstromstärke.

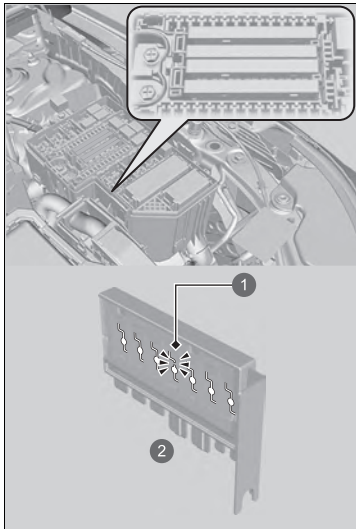

4. Überprüfen Sie die kombinierten Sicherungen im Motorraum-Sicherungskasten.
 - Blicken Sie in den Zwischenraum zwischen den Sicherungen.
 - Wenn die Sicherung durchgebrannt ist, lassen Sie sie von einem Händler ersetzen.

- 1 Durchgebrannte Sicherung
- 2 Kombi-Sicherung

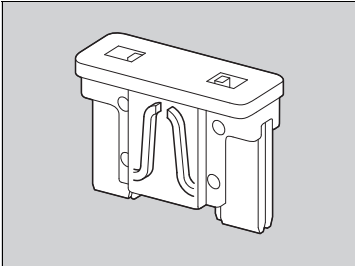

5. Prüfen Sie die kleineren Sicherungen im Motorraum und im Innenraum.
 - Entfernen Sie die durchgebrannte Sicherung und ersetzen Sie sie durch eine neue Sicherung.

Lassen Sie das Abschleppen des Fahrzeugs im Notfall von einem professionellen Abschleppdienst durchführen.

■ Pritschen-/Abschleppwagen

Ihr Fahrzeug wird auf die Ladefläche eines Lkw geladen.

Dies ist die bevorzugte Weise, Ihr Fahrzeug zu transportieren.

■ Radhebeausrüstung

Das Abschleppfahrzeug ist mit zwei Schwenkarmen ausgestattet, die unter die Vorderräder greifen und diese vom Boden abheben. Die Hinterräder bleiben auf dem Boden. **Dieses Verfahren ist zum Transport Ihres Fahrzeugs ebenfalls geeignet.**

» Abschleppen im Notfall

ACHTUNG

Beim Versuch, das Fahrzeug an den Stoßfängern anzuheben oder abzuschleppen, wird es schwer beschädigt. Die Stoßfänger sind nicht dafür ausgelegt, das Gewicht des Fahrzeugs zu tragen.

Stellen Sie sicher, dass die Feststellbremse gelöst ist. Wenn sich die Feststellbremse nicht lösen lässt, muss Ihr Fahrzeug auf einem Pritschen-/Abschleppwagen transportiert werden.

➤ **Feststellbremse** S. 497

ACHTUNG

Durch falsches Abschleppen, beispielsweise durch Ziehen hinter einem Wohnmobil oder einem anderen Fahrzeug, kann das Getriebe beschädigt werden.

Schleppen Sie Ihr Fahrzeug niemals nur mit einem Seil oder einer Kette ab.

Dies ist sehr gefährlich, da Seile und Ketten von Seite zu Seite schlagen oder reißen können.

■ Maßnahmen, wenn die Tankklappe nicht entriegelt werden kann

Ergreifen Sie die folgenden Maßnahmen, wenn der Tankdeckel nicht entriegelt werden kann.

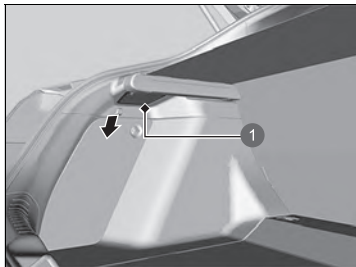

1 Abdeckung

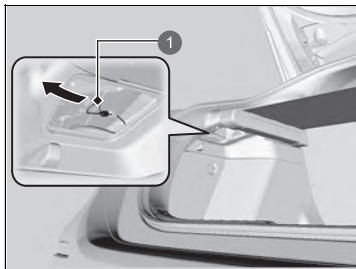

1 Löse-seil

1. Öffnen Sie die Heckklappe. Entfernen Sie die Abdeckung auf der linken Seite des Kofferraums.

2. Ziehen Sie das Löse-seil zum Körper.
 - ▶ Beim Ziehen am Löse-seil wird die Tankklappe entriegelt.
3. Öffnen Sie die Tankklappe.
 - **Vorgehensweise beim Tanken S. 520**

⚠ Maßnahmen, wenn die Tankklappe nicht entriegelt werden kann

Lassen Sie nach Durchführung dieser Schritte das Fahrzeug von einem Händler prüfen.

Wenn sich die Heckklappe nicht öffnen lässt

■ Maßnahmen, wenn die Heckklappe nicht geöffnet werden kann

Wenn sich die Heckklappe nicht öffnen lässt, gehen Sie wie folgt vor.

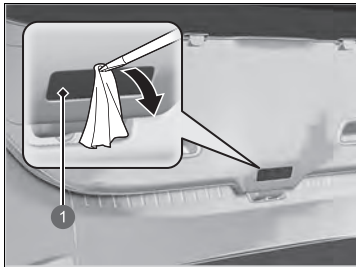

1 Abdeckung

1. Entfernen Sie die Abdeckung hinten an der Heckklappe mit einem Schlitzschraubendreher.
▶ Umwickeln Sie den Schlitzschraubendreher mit einem Tuch, um Kratzer zu vermeiden.

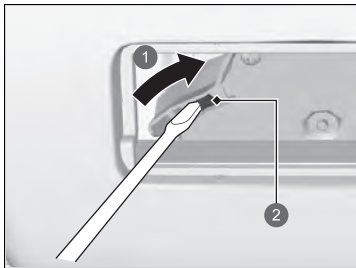

- 1 Schieben
- 2 Hebel

2. Bewegen Sie den Hebel mit dem Schlitzschraubendreher und drücken Sie gleichzeitig gegen die Heckklappe, um sie zu öffnen.

▣ Maßnahmen, wenn die Heckklappe nicht geöffnet werden kann

Lassen Sie nach Durchführung dieser Schritte Ihr Fahrzeug von einem Händler prüfen.

Wenn Sie die Heckklappe von innen öffnen, vergewissern Sie sich, dass um die Heckklappe herum genügend Platz ist und keine Personen oder Gegenstände getroffen werden.

Informationen

Dieser Abschnitt umfasst die technischen Daten Ihres Fahrzeugs, Angaben zur Lage der Identifikationsnummern und weitere vorgeschriebene Angaben.

Technische Daten	648
Identifikationsnummern	
Fahrzeugidentifikationsnummer (FIN), Motor- und Getriebenummer	650
Geräte, die Funkwellen aussenden*	651
Inhaltsübersicht der Konformitätserklärung*	695
Open-Source-Lizenzen	
Open-Source-Lizenz Messgerät	700
Open-Source-Lizenz Telematik- Steuergerät*	700

■ Fahrzeugdaten

Modell	Civic TYPE R	
Leergewicht	1.405–1.448 kg	
Maximal zulässiges Gesamtgewicht	1.800 kg	
Maximal zulässiges Achsgewicht	Vorn	1.010 kg
	Hinten	800 kg

■ Technische Motordaten

Typ	Wassergekühlter DOHC 4-Zylinder-Reihenmotor	
Bohrung x Hub	86,0 x 85,9 mm	
Hubraum	1.996 cm ³	
Verdichtungsverhältnis	9,8 : 1	
Zündkerzen	NGK	ILZKAR8J8SY

■ Kraftstoff

Typ	Bleifreies Superbenzin/Gasohol bis E10 (90 % Benzin und 10 % Ethanol), Research-Oktanzahl 95 oder höher
Kraftstofftankkapazität:	47,0 l

■ Batterie

Kapazität	48 Ah (5)/60 Ah (20)
Leerlaufabschaltung:	Die in diesem Fahrzeug eingebaute Batterie wurde speziell entwickelt. Vergewissern Sie sich beim Austausch der Batterie, dass der korrekte Typ (LN2) verwendet wird. Weitere Informationen hierzu erhalten Sie bei Ihrem Händler.

■ Waschflüssigkeit

Tankkapazität	1,5 Liter
---------------	-----------

■ Glühlampen

Scheinwerfer (Abblendlicht)	LED
Scheinwerfer (Fernlicht)	LED
Vordere Blinkleuchten	LED
Positionsleuchten/Tagfahrlicht	LED
Seitliche Blinklichter (an den Außenspiegeln)	LED
Brems-/Rücklicht	LED
Heckleuchten	LED
Hinteres Blinklicht	21 W (orange)
Rückfahrcheinwerfer	16 W
Nebelschlussleuchte	LED
Hochgesetzte Bremsleuchte	LED
Hintere Kennzeichenleuchte	LED
Innenraumbelichtung	
Leseleuchten	LED
Glühlampen für die Deckenleuchte	LED
Kosmetikspiegelbeleuchtung*	2 W
Mittlere Taschenleuchten*	LED
Gepäckraumleuchte	5 W
Handschuhfachbeleuchtung	LED
Fußraumbeleuchtung	LED
Umgebungsleuchten	LED

■ Klimaanlage *

Kältemittel	HFO-1234yf (R-1234yf)
Füllmenge	435–485 g ^{*1} 445–495 g ^{*2}

- *1: Linkslenker-Ausführung
*2: Rechtslenker-Ausführung

■ Brems-/Kupplungsflüssigkeit

Spezifikation	Bremsflüssigkeit DOT 3 oder DOT 4
---------------	-----------------------------------

■ Schaltgetriebeöl

Spezifikation	Honda MTF
Kapazität	Wechsel 2,2 Liter

■ Motoröl

Empfehlung	Modelle für Europa
	Honda Motoröl Typ 2.0 Original-Honda Motoröl 0W-20 ACEA C2/C3/C5, 0W-20, 0W-30, 5W-30
	Außer europäische Modelle
	Original-Honda Motoröl 0W-20 ACEA C2/C3/C5, 0W-20, 0W-30, 5W-30
Kapazität	Wechsel 5,0 l
	Wechsel einschließlich Filter 5,4 l

■ Motorkühlmittel

Spezifikation	Honda-Ganzjahres Frostschutz-/Kühlmittel Typ 2
Verhältnis	50/50 mit destilliertem Wasser
Kapazität	6,65 l ^{*1} (Wechsel einschließlich der im Ausgleichsbehälter verbleibenden 0,75 l)
	6,63 l ^{*2} (Wechsel einschließlich der im Ausgleichsbehälter verbleibenden 0,75 l)

- *1: Linkslenker-Ausführung
*2: Rechtslenker-Ausführung

■ Reifen

Normalausführung	Größe	265/30ZR19 93Y
	Druck	Siehe Aufkleber im Türinnenrahmen Fahrerseite
Kompaktreserverad*	Größe	T125/70R18 99M
	Druck	Siehe Aufkleber im Türinnenrahmen Fahrerseite
Felgenreöße	Normalausführung	19 x 9 1/2J
	Kompaktreserverad*	18 x 4T

■ Honda TRK-Luftkompressor

Gewichteter Schalldruckpegel	81 dB (A)
Gewichteter Schallleistungspegel	90 dB (A)

■ Bremsen

Typ	Servounterstützt
Vorn	Belüftete Scheibe
Hinten	Unbelüftete Scheibe
Parken	Elektrische Feststellbremse

■ Fahrzeugabmessungen

Länge	4.594 mm
Breite	1.890 mm
Höhe	1.401 mm
Radstand	2.734 mm
Spurweite	Vorn 1.624 mm ^{*1} 1.625 mm ^{*2}
	Hinten 1.623 mm

- *1: Modelle ohne Navigationssystem
*2: Modelle mit Navigationssystem

* Nicht bei allen Modellen verfügbar

Fahrzeugidentifikationsnummer (FIN), Motor- und Getriebeummer

Ihrem Fahrzeug ist eine 17-stellige Fahrzeugidentifikationsnummer (FIN) zugewiesen, die zur Registrierung, zu Garantiezwecken, zur amtlichen Zulassung sowie zur Versicherung Ihres Fahrzeugs verwendet wird.

FIN, Motor- und Getriebeummern des Fahrzeugs befinden sich an den folgenden Positionen.

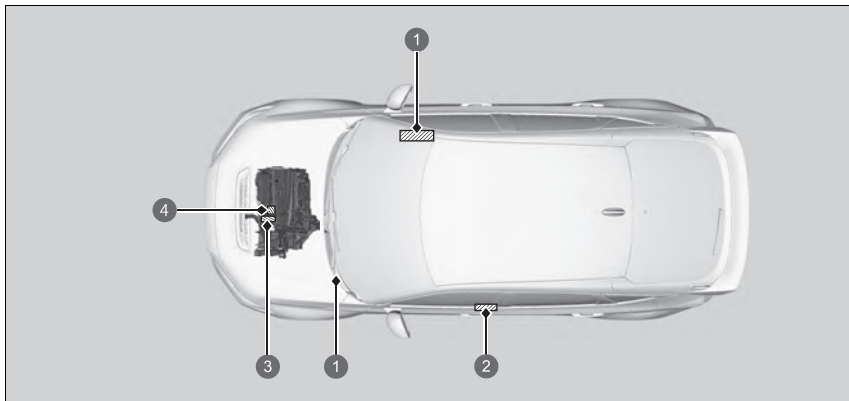

- 1 Fahrzeugidentifikationsnummer
- 2 Zertifizierungsaufkleber/Fahrzeugidentifikationsnummer/Motornummer
- 3 Schaltgetriebeummer
- 4 Motornummer

☒ Fahrzeugidentifikationsnummer (FIN), Motor- und Getriebeummer

Die Innenraum-Fahrzeugidentifikationsnummer (FIN) befindet sich unter der Abdeckung.

Rechtslenker-Ausführung



- 1 Abdeckung

Linkslenker-Ausführung

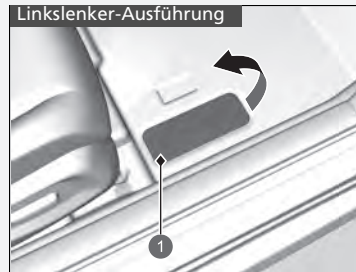

- 1 Abdeckung

Geräte, die Funkwellen aussenden *

Die folgenden Produkte und Systeme in Ihrem Fahrzeug senden beim Betrieb Funkwellen aus.

Israelische Modelle

BCM Schlüsselloses Zugangssystem	
Zertifizierungsnr.	"מספר אישור התאמה מסעם משרד התקשורת : 51-74423"
חל איסור לבצע פעולות במכשיר שיש בהן כדי לשנות את תכונותיו האלחוטיות של המכשיר, ובכלל זה שינוי תוכנה, החלפת אנטנה מקורית או הוספת אפשרות לחיבור לאנטנה חיצונית, בלא קבלת אישור משרד התקשורת, בשל החשש להפרעות אלחוטיות.	

Israelische Modelle

FOB Schlüsselloses Zugangssystem	
Zertifizierungsnr.	"מספר אישור התאמה מסעם משרד התקשורת : 51-74074"
חל איסור לבצע פעולות במכשיר שיש בהן כדי לשנות את תכונותיו האלחוטיות של המכשיר, ובכלל זה שינוי תוכנה, החלפת אנטנה מקורית או הוספת אפשרות לחיבור לאנטנה חיצונית, בלא קבלת אישור משרד התקשורת, בשל החשש להפרעות אלחוטיות.	

Geräte, die Funkwellen aussenden *

Israelische Modelle

Aufgrund von Bedenken hinsichtlich Funkstörungen ist es verboten, das Gerät mit veränderten Drahtloseigenschaften dieses Geräts zu betreiben, ohne die Genehmigung des Kommunikationsministeriums einzuholen. Dazu gehören z. B. die Änderung der Software, der Austausch der Originalantenne und das Hinzufügen der Anschlussmöglichkeit für eine externe Antenne.

Aufgrund von Bedenken hinsichtlich Funkstörungen ist der Betrieb dieses Geräts im Freien verboten.

* Nicht bei allen Modellen verfügbar

Israelische Modelle

Freisprecheinrichtung (HFT)

משרד מסעם התאמה אישור מספר
 התקשרות- 55-14369
 בהן שיש במכשיר פעולות לבצע אישור חל
 של תכונותיהוהאלחוטיות את לשנות כדי
 החלפת, תוכנה שינוי זה ובכלל, המכשיר
 לחיבור אפשרות אוהוספת מקורית אנטנה
 משרד אישור קבלת בלא, חיצונית לאנטנה
 להפרעות החשב בשל, התקשרות
 אלחוטיות
 "מחוץלבנה הפעלתהמכשיר על אישור חל"
 "אלחוטיות להפרעות חשב בשל"

Toter-Winkel-Assistent (BSI)*/Ausparkassistent*

מדינת ישראל
 הרשות להגנת הבריאות

שם המכשיר: **תלמידי**
 מספר הסדרת המכשיר: **17**
 מספר הייצור: **677557**
 כתובת: **בני ברק 51-81485**

תאריך: **12-08-2011**
 שם המכשיר: **תלמידי**
 מספר הסדרת המכשיר: **17**
 מספר הייצור: **677557**

מספר	תיאור	הערות
1	המכשיר יאשר לשימוש בלבד באזורי שירות הלקוחות של חברת התקשורת.	
2	המכשיר יאשר לשימוש בלבד באזורי שירות הלקוחות של חברת התקשורת.	
3	המכשיר יאשר לשימוש בלבד באזורי שירות הלקוחות של חברת התקשורת.	
4	המכשיר יאשר לשימוש בלבד באזורי שירות הלקוחות של חברת התקשורת.	
5	המכשיר יאשר לשימוש בלבד באזורי שירות הלקוחות של חברת התקשורת.	
6	המכשיר יאשר לשימוש בלבד באזורי שירות הלקוחות של חברת התקשורת.	
7	המכשיר יאשר לשימוש בלבד באזורי שירות הלקוחות של חברת התקשורת.	
8	המכשיר יאשר לשימוש בלבד באזורי שירות הלקוחות של חברת התקשורת.	
9	המכשיר יאשר לשימוש בלבד באזורי שירות הלקוחות של חברת התקשורת.	
10	המכשיר יאשר לשימוש בלבד באזורי שירות הלקוחות של חברת התקשורת.	
11	המכשיר יאשר לשימוש בלבד באזורי שירות הלקוחות של חברת התקשורת.	
12	המכשיר יאשר לשימוש בלבד באזורי שירות הלקוחות של חברת התקשורת.	
13	המכשיר יאשר לשימוש בלבד באזורי שירות הלקוחות של חברת התקשורת.	
14	המכשיר יאשר לשימוש בלבד באזורי שירות הלקוחות של חברת התקשורת.	

תאריך: **12-08-2011**
 שם המכשיר: **תלמידי**
 מספר הסדרת המכשיר: **17**
 מספר הייצור: **677557**

משרד הבריאות
 הרשות להגנת הבריאות

Informationen

Israelische Modelle

Induktionsladegerät

1. מספר אישור התאמה סטעם משרד התקשורת: 55-13657
2. חל אישור לבצע פעולות במכשיר שיש בהן כדי לשנות את תכונותיו האלחוטיות של המכשיר, ובכלל זה שינוי תוכנה, החלפת אנטנה מקורית או הוספת אפשרות לחיבור לאנטנה חיצונית, בלא קבלת אישור משרד התקשורת, כשל החשש להפרעת אלחוטיות.

55-13915

Europäische Modelle mit Ausnahme von britischen, moldauischen und serbischen Modellen

BCM
Schlüsselloses Zugangssystem

<http://continental-homologation.com/honda>



Hiermit erklärt die Continental Automotive GmbH, dass dieses Modell [41580430] den wesentlichen Anforderungen und anderen relevanten Vorschriften der Richtlinie 2014/53/EU entspricht.

Den vollständigen Text der EU-Konformitätserklärung finden Sie unter:

<https://continental-homologation.com/honda>

Anweisungen und Sicherheitshinweise:

Funkgerät mit geringer Reichweite für Fernsteuerung

Anschrift:

Siemensstraße 12

D-93055 Regensburg

Deutschland

Herstellername:

Continental Automotive GmbH

Frequenzband: 125 KHz

Maximale Sendeleistung: 10 mW

Name des Importeurs:

Honda Motor Europe Ltd. – Standort Aalst

Anschrift:

Wijngaardveld 1 (Noord V) 9300 Aalst – Belgien

Europäische Modelle mit Ausnahme von britischen, moldauischen und serbischen Modellen

FOB

Schlüsselloses Zugangssystem

<http://continental-homologation.com/honda>

Hiermit erklärt die Continental Automotive GmbH, dass dieses Modell [TP_4] den wesentlichen Anforderungen und anderen relevanten Vorschriften der Richtlinie 2014/53/EU entspricht.

Den vollständigen Text der EU-Konformitätserklärung finden Sie unter:

<https://continental-homologation.com/honda>

Anweisungen und Sicherheitshinweise:

Funkgerät mit geringer Reichweite für Fernsteuerung

Anschrift:

Siemensstraße 12

D-93055 Regensburg

Deutschland

Herstellername:

Continental Automotive GmbH

Frequenzband: 433,92 MHz

Maximale Sendeleistung: 1 mW

Name des Importeurs:

Honda Motor Europe Ltd. – Standort Aalst

Anschrift:

Wijngaardveld 1 (Noord V) 9300 Aalst – Belgien

Europäische Modelle mit Ausnahme von britischen, moldauischen und serbischen Modellen

Freisprecheinrichtung (HFT)
Display-Audiosystem

<http://www.ptc.panasonic.eu/>



Hiermit erklärt die Panasonic Automotive Systems Co., Ltd, dass das oben angegebene Funkgerät der Richtlinie 2014/53/EU entspricht. Für Zugriff auf <http://www.ptc.panasonic.eu/> auf „Konformitätserklärung“ klicken und das untenstehende Stichwort in das Suchfeld eingeben. Sie können die aktuelle „KONFORMITÄTSEKTLÄRUNG“ herunterladen. Stichwort: Modell-Nr.

Stichwort [*]

CL-MH-----, CA-9H-----,

CL-MH1DX3JT,CL-MH1DX5JT,CL-MH1DX6JT,CL-MH1EXTTT,CL-MH1EXUTT,CL-MH1EXVTT,

CL-MH1EXWTT,CL-MH1EXXTT,CL-MH1DX7JT,CL-MH1DX8JT,CL-MH1DX9JT,CL-MH1DXAJT,CL-MH1DXBJT,CL-MH1DXCJT

Sie sehen „Ref.-Nr.“ auf dem Geräteetikett.

Verwendungszweck: Fahrzeug-Audiosystem (Bluetooth und WLAN)

Anschrift: 4261 Ikonobe-cho, Tsuzuki-ku, Yokohama-shi, Kanagawa-ken, 224-8520, Japan

Herstellername: Panasonic Automotive Systems Co., Ltd

Bluetooth-Spezifikationen

Frequenzband: 2.402–2.480 MHz

Spezifikationen für 2,4-GHz-WLAN

Frequenzband: 2.412–2.472 MHz

Bluetooth-Spezifikationen

Maximale Ausgangsleistung: 0,1 dBm

Spezifikationen für 2,4-GHz-WLAN

Maximale Ausgangsleistung: 11,9 dBm

Name des Importeurs: Honda Motor Europe Ltd. – Standort Aalst

Anschrift:

Wijngaardveld 1 (Noord V) 9300 Aalst – Belgien

Europäische Modelle mit Ausnahme von britischen, moldauischen und serbischen Modellen

Toter-Winkel-Assistent (BSI)*/Ausparkassistent*

<https://www.veoneer.com/en/regulatory>

Hiermit erklärt die Veoneer US, Inc., dass der Gegenstand der oben beschriebenen Erklärung mit den entsprechenden Harmonisierungsrechtsvorschriften der Union übereinstimmt.

<https://www.veoneer.com/en/regulatory>

Verwendungszweck:

24 GHz-Radarsensor mit geringer Reichweite

Anschrift:

26545 American Drive Southfield, Michigan, 48034 USA

Betriebsfrequenzbereich:

24,05–24,25 GHz

Maximale Ausgangsleistung:

13 dBm Spitzenleistung

Name des Importeurs:

Honda Motor Europe Ltd. – Standort Aalst

Anschrift:

Wijngaardveld 1 (Noord V) 9300 Aalst – Belgien

Europäische Modelle mit Ausnahme von britischen, moldauischen und serbischen Modellen

Telematik-Steuergerät

<https://www.denso.com/global/en/contact-us/doc/>



Hiermit erklärt die DENSO CORPORATION, dass das Funkgerät der Richtlinie 2014/53/EU entspricht. Den vollständigen Text der EU-Konformitätserklärung finden Sie unter:

<https://www.denso.com/global/en/contact-us/doc/>

Verwendungszweck:

Telematik- und WLAN-Hotspot-Gerät für Fahrzeug

Anschrift:

1-1, Showa-cho, Kariya-shi, Aichi-ken, 448-8661, Japan

Modell:

OGEY10

Betriebsfrequenzbereich:

- 1) GSM900 (Tx: 880–915 MHz, Rx: 925–960 MHz) 2) GSM1800 (Tx: 1.710–1.785 MHz, Rx: 1.805–1.880 MHz) 3) WCDMA-Band1 (Tx: 1.920–1.980 MHz, Rx: 2.110–2.170 MHz) 4) WCDMA-Band3 (Tx: 1.710–1.785 MHz, Rx: 1.805–1.880 MHz) 5) WCDMA-Band8 (Tx: 880–915 MHz, Rx: 925–960 MHz) 6) LTE-Band1 (Tx: 1.920–1.980 MHz, Rx: 2.110–2.170 MHz) 7) LTE-Band3 (Tx: 1.710–1.785 MHz, Rx: 1.805–1.880 MHz) 8) LTE-Band7 (Tx: 2.500–2.570 MHz, Rx: 2.620–2.690 MHz) 9) LTE-Band8 (Tx: 880–915 MHz, Rx: 925–960 MHz) 10) LTE-Band20 (Tx: 832–862 MHz, Rx: 791–821 MHz) 11) WLAN IEEE802.11b (Tx/Rx: 2.401–2.473 MHz) 12) WLAN IEEE802.11g (Tx/Rx: 2.402–2.472 MHz) 13) WLAN IEEE802.11n (Tx/Rx: 2.402–2.472 MHz) 14) GPS (Rx: 1.575,42 MHz) 15) GALILEO (Rx: 1.575,42 MHz) 16) EGNOS (Rx: 1.575,42 MHz)

Maximale Ausgangsleistung:

- 1) 2 W 2) 1 W 3-5) 0,25 W 6)-10) 0,20 W 11) 0,032 W 12),13) 0,016 W

Name des Importeurs:

Honda Motor Europe Ltd. – Standort Aalst

Anschrift:

Wijngaardveld 1 (Noord V) 9300 Aalst – Belgien

Europäische Modelle mit Ausnahme von britischen, moldauischen und serbischen Modellen

Bluetooth-Einheit*

<https://continental-homologation.com/honda>

Hiermit erklärt Continental, dass das Funkgerät des Typs A2C192350/A2C192351 der Richtlinie 2014/53/EU entspricht. Den vollständigen Text der EU-Konformitätserklärung finden Sie unter:

Verwendungszweck:

Fahrzeugzugangssystem

Anschrift:

Continental Automotive GmbH

Siemensstraße 12, D-93055 Regensburg, Deutschland

BLE-Frequenzbereich:

2,402 GHz bis 2,48 GHz

Maximale BLE-Ausgangsleistung:

+20 dBm

Name des Importeurs:

Honda Motor Europe Ltd. – Standort Aalst

Anschrift:

Wijngaardveld 1 (Noord V) 9300 Aalst – Belgien

Europäische Modelle mit Ausnahme von britischen, moldauischen und serbischen Modellen

Induktionsladegerät

<https://www.lg.com/global/support/cedoc/cedoc>



Hiermit erklärt die LG Electronics Inc., dass das Funkgerät des Typs WC500HOCI21 der Richtlinie 2014/53/EU entspricht.

Den vollständigen Text der EU-Konformitätserklärung finden Sie unter:

Verwendungszweck:

Induktionsladegerät für Fahrzeug

Betriebsfrequenzbereich:

75 kHz~118,320 kHz

Maximale Ausgangsleistung:

15 W

Name des Importeurs:

Honda Motor Europe Ltd. – Standort Aalst

Anschrift:

Wijngaardveld 1 (Noord V) 9300 Aalst – Belgien

Europäische Modelle mit Ausnahme von britischen, moldauischen und serbischen Modellen

Induktionsladegerät

http://bhevs.co.kr/bbs/board.php?tbl=e_bbs42_2

Hiermit erklärt die BH EVS Co.,Ltd., dass das Funkgerät des Typs WC500HOC121 der Richtlinie 2014/53/EU entspricht.

Den vollständigen Text der EU-Konformitätserklärung finden Sie unter:

http://bhevs.co.kr/bbs/board.php?tbl=e_bbs42_2

Verwendungszweck:

Induktionsladegerät für Fahrzeug

Anschrift: Am Kronberger Hang 2 65824 Schwalbach am Taunus Germany

Herstellername: BH EVS Co.,Ltd.

Betriebsfrequenzbereich:

111 kHz

Maximale Ausgangsleistung:

42 dBuA/m bei 10 m

Name des Importeurs:

Honda Motor Europe Ltd. – Standort Aalst

Anschrift:

Wijngaardveld 1 (Noord V) 9300 Aalst – Belgien

Europäische Modelle mit Ausnahme von britischen, moldauischen und serbischen Modellen

Remote Tuner

<http://www.ptc.panasonic.eu/>



Hiermit erklärt die Panasonic Corporation, dass das oben angegebene Funkgerät der Richtlinie 2014/53/EU entspricht. Gehen Sie auf <http://www.ptc.panasonic.eu/>, klicken Sie auf „Konformitätserklärung“ und geben Sie das untenstehende Stichwort in das Suchfeld ein. Sie können die aktuelle „KONFORMITÄTSERLÄRUNG“ (DoC) so herunterladen. Stichwort: Modell-Nr.

Stichwort: [CQ-TH1BE0AJ, CQ-TH1BE1AJ, CQ-TH1AE0TT]

Sie sehen „Ref.-Nr.“ auf dem Geräteetikett.

Verwendungszweck:

RADIO (Autoradio-Tuner)

Anschrift:

4261 Ikonobe-cho, Tsuzuki-ku, Yokohama-shi, Kanagawa-ken, 224-8520, Japan



Name des Importeurs:

Honda Motor Europe Ltd. – Standort Aalst

Anschrift:

Wijngaardveld 1 (Noord V) 9300 Aalst – Belgien

Britische Modelle

BCM Schlüsselloses Zugangssystem	FOB Schlüssellose Fernbedienung
<p>http://continental-homologation.com/honda</p>  <p>Hiermit erklärt die Continental Automotive GmbH, dass dieses Modell [41580430] den wesentlichen Anforderungen und anderen relevanten Vorschriften den Funkgeräte-Richtlinien 2017 entspricht. Den vollständigen Text der UK-Konformitätserklärung finden Sie unter: http://continental-homologation.com/honda Anweisungen und Sicherheitshinweise: Funkgerät mit geringer Reichweite für Fernsteuerung Anschrift: Continental Automotive GmbH Siemensstraße 12 D-93055 Regensburg Deutschland Frequenzband: 125 kHz +/- 3 kHz Maximale Sendeleistung: 66 dBuA/m bei 10 m Name des Importeurs: Honda Motor Europe Ltd. Anschrift: Cain Road, Bracknell, Berkshire, RG12 1HL, Vereinigtes Königreich</p>	<p>http://continental-homologation.com/honda</p>  <p>Hiermit erklärt die Continental Automotive GmbH, dass dieses Modell [TP_4] den wesentlichen Anforderungen und anderen relevanten Vorschriften der Funkgeräte-Richtlinien 2017 entspricht. Den vollständigen Text der UK-Konformitätserklärung finden Sie unter: http://continental-homologation.com/honda Anweisungen und Sicherheitshinweise: Funkgerät mit geringer Reichweite für Fernsteuerung Anschrift: Continental Automotive GmbH Siemensstraße 12 D-93055 Regensburg Deutschland Frequenzband: 433,66 MHz +/- 16 kHz 434,18MHz +/- 16kHz Maximale Sendeleistung: 1 mW Name des Importeurs: Honda Motor Europe Ltd. Anschrift: Cain Road, Bracknell, Berkshire, RG12 1HL, Vereinigtes Königreich</p>

Britische Modelle

Freisprecheinrichtung (HFT)
Display-Audiosystem

<http://www.ptc.panasonic.eu/>



Hiermit erklärt die Panasonic Automotive Systems Co., Ltd, dass der Funkgerätetyp [*] den Funkgeräte-Richtlinien 2017 entspricht. Den vollständigen Text der UK-Konformitätserklärung finden Sie unter:

<http://www.ptc.panasonic.eu/>

Geben Sie das untenstehende Stichwort in das Suchfeld ein. Sie können die aktuelle „KONFORMITÄTSEKTLÄRUNG“ herunterladen.
Stichwort:

Modell-Nr. Stichwort [*]

CL-MH-----, CA-9H-----,

CL-MH1BX1JT,CL-MH1AE6JT,CL-MH1AE0JT,CL-MH1AE2JT,CL-MH1DX3JT,CL-MH1DX5JT,CL-MH1DX6JT

Sie sehen „Ref.-Nr.“ auf dem Geräteetikett.

Verwendungszweck: Fahrzeug-Audiosystem (Bluetooth und WLAN)

Anschrift: 4261 Ikonobe-cho, Tsuzuki-ku, Yokohama-shi, Kanagawa-ken, 224-8520, Japan

Herstellername: Panasonic Automotive Systems Co., Ltd

Bluetooth-Spezifikationen

Frequenzband: 2.402–2.480 MHz

Spezifikationen für 2,4-GHz-WLAN

Frequenzband: 2.412–2.472 MHz

Bluetooth-Spezifikationen

Maximale Ausgangsleistung: 0,1 dBm

Spezifikationen für 2,4-GHz-WLAN

Maximale Ausgangsleistung: 11,9 dBm

Name des Importeurs: Honda Motor Europe Ltd.

Anschrift:

Cain Road, Bracknell, Berkshire, RG12 1HL, Vereinigtes Königreich

Britische Modelle

Toter-Winkel-Assistent (BSI)*/Ausparkassistent*

<https://www.veoneer.com/en/regulatory>



Hiermit erklärt die Veoneer US, Inc., dass der Gegenstand der oben beschriebenen Erklärung mit den entsprechenden Harmonisierungsrechtsvorschriften der Union übereinstimmt.

<https://www.veoneer.com/en/regulatory>

Verwendungszweck:

24 GHz-Radarsensor mit geringer Reichweite

Anschrift:

26545 American Drive Southfield, Michigan, 48034 USA

Betriebsfrequenzbereich:

24,05–24,25 GHz

Maximale Ausgangsleistung:

13 dBm Spitzenleistung

Name des Importeurs:

Honda Motor Europe Ltd.

Anschrift:

Cain Road, Bracknell, Berkshire, RG12 1HL, Vereinigtes Königreich

Britische Modelle

Telematik-Steuergerät

<https://www.denso.com/global/en/contact-us/doc/>



Hiermit erklärt die DENSO CORPORATION, dass das Funkgerät den jeweiligen gesetzlichen Vorgaben entspricht.

Den vollständigen Text der UK-Konformitätserklärung finden Sie unter:

<https://www.denso.com/global/en/contact-us/doc/>

Verwendungszweck:

Telematik- und WLAN-Hotspot-Gerät für Fahrzeug

Anschrift:

1-1, Showa-cho, Kariya-shi, Aichi-ken, 448-8661, Japan

Modell:

OGEY10

Betriebsfrequenzbereich:

1) GSM900 (Tx: 880–915 MHz, Rx: 925–960 MHz) 2) GSM1800 (Tx: 1.710–1.785 MHz, Rx: 1.805–1.880 MHz) 3) WCDMA-Band1 (Tx: 1.920–1.980 MHz, Rx: 2.110–2.170 MHz) 4) WCDMA-Band3 (Tx: 1.710–1.785 MHz, Rx: 1.805–1.880 MHz) 5) WCDMA-Band8 (Tx: 880–915 MHz, Rx: 925–960 MHz) 6) LTE-Band1 (Tx: 1.920–1.980 MHz, Rx: 2.110–2.170 MHz) 7) LTE-Band3 (Tx: 1.710–1.785 MHz, Rx: 1.805–1.880 MHz) 8) LTE-Band7 (Tx: 2.500–2.570 MHz, Rx: 2.620–2.690 MHz) 9) LTE-Band8 (Tx: 880–915 MHz, Rx: 925–960 MHz) 10) LTE-Band20 (Tx: 832–862 MHz, Rx: 791–821 MHz) 11) WLAN IEEE802.11b (Tx/Rx: 2.401–2.473 MHz) 12) WLAN IEEE802.11g (Tx/Rx: 2.402–2.472 MHz) 13) WLAN IEEE802.11n (Tx/Rx: 2.402–2.472 MHz) 14) GPS (Rx: 1.575,42 MHz) 15) GALILEO (Rx: 1.575,42 MHz) 16) EGNOS (Rx: 1.575,42 MHz)

Maximale Ausgangsleistung:

1) 2 W 2) 1 W 3-5) 0,25 W 6)-10) 0,20 W 11) 0,032 W 12), 13) 0,016 W

Name des Importeurs:

Honda Motor Europe Ltd.

Anschrift:

Cain Road, Bracknell, Berkshire, RG12 1HL, Vereinigtes Königreich

Britische Modelle

Bluetooth-Einheit*

<https://continental-homologation.com/honda>



Hiermit erklärt die Continental Automotive GmbH, dass dieses Modell [A2C775684] den wesentlichen Anforderungen und anderen relevanten Vorschriften der Funkgeräte-Richtlinien 2017 entspricht.

Den vollständigen Text der UK-Konformitätserklärung finden Sie unter:

<http://continental-homologation.com/honda>

Verwendungszweck:

Steuergerät

Anschrift:

Continental Automotive GmbH

Siemensstraße 12, D-93055 Regensburg, Deutschland

BLE-Frequenzbereich:

2,402 GHz bis 2,48 GHz

Maximale BLE-Ausgangsleistung:

+20 dBm

Name des Importeurs:

Honda Motor Europe Ltd.

Anschrift:

Cain Road, Bracknell, Berkshire, RG12 1HL, Vereinigtes Königreich

Britische Modelle

Remote Tuner

<http://www.ptc.panasonic.eu/>



Hiermit erklärt die Panasonic Corporation, dass der Funkgerätetyp [*] den Funkgerät-Richtlinien 2017 entspricht.

Den vollständigen Text der UK-Konformitätserklärung finden Sie unter:

<https://www.ptc.panasonic.eu/>

Geben Sie das folgende Stichwort in das Suchfeld ein, um die aktuelle KONFORMITÄTSEKTLÄRUNG herunterzuladen.

Stichwort: Modell-Nr.

Stichwort: [CQ-TH1BE0AJ, CQ-TH1BE1AJ, CQ-TH1AE0TT]

Sie sehen „Ref.-Nr.“ auf dem Geräteetikett.

Verwendungszweck:

RADIO (Autoradio-Tuner)

Anschrift:

4261 Ikonobe-cho, Tsuzuki-ku, Yokohama-shi, Kanagawa-ken, 224-8520, Japan

Name des Importeurs:

Honda Motor Europe Ltd.

Anschrift:

Cain Road, Bracknell, Berkshire, RG12 1HL, Vereinigtes Königreich

Britische Modelle

Induktionsladegerät

<https://www.lg.com/global/support/cedoc/cedoc>
 (Modellbezeichnung eingeben: WC500HOC121)



Hiermit erklärt LG Electronics, dass der Funkgerätetyp der kabellosen Ladestation (Induktionsladegerät) den jeweiligen gesetzlichen Vorgaben entspricht. Den vollständigen Text der UK-Konformitätserklärung finden Sie unter:

<http://www.lg.com/global/support/cedoc/cedoc>

Verwendungszweck:

Induktionsladegerät für Fahrzeug

Anschrift:

128, Yeoui-daero, Yeongdeungpo-gu, Seoul, Korea

Betriebsfrequenzbereich:

111 kHz/max. Leistung: 42 dBuA/m auf 10 m

Maximale Ausgangsleistung:

111 kHz/max. Leistung: 42 dBuA/m auf 10 m

Name des Importeurs:

Honda Motor Europe Ltd.

Anschrift:

Cain Road, Bracknell, Berkshire, RG12 1HL, Vereinigtes Königreich

Britische Modelle

Induktionsladegerät

http://bhevs.co.kr/bbs/board.php?tbl=e_bbs42_2

Hiermit erklärt die BH EVS Co.,Ltd., dass das Funkgerät des Typs WC500HOC121 den Funkgeräte-Richtlinien 2017 entspricht. Der vollständige Text der EU-Konformitätserklärung ist unter der folgenden Internetadresse verfügbar:

http://bhevs.co.kr/bbs/board.php?tbl=e_bbs42_2

Verwendungszweck:

Induktionsladegerät für Fahrzeug

Anschrift: Am Kronberger Hang 2 65824 Schwalbach am Taunus Germany

Herstellername: BH EVS Co.,Ltd.

Betriebsfrequenzbereich:

111 kHz

Maximale Ausgangsleistung:

42 dBuA/m bei 10 m

Name des Importeurs:

Honda Motor Europe Ltd.

Anschrift:

Cain Road, Bracknell, Berkshire, RG12 1HL, Vereinigtes Königreich

Moldawische Modelle

FOB
Schlüsselloses Zugangssystem

<http://continental-homologation.com/honda>



Hiermit erklärt die Continental Automotive GmbH, dass dieses Modell [TP_4] den wesentlichen Anforderungen und anderen relevanten Vorschriften der Richtlinie 2014/53/EU entspricht.

Den vollständigen Text der EU-Konformitätserklärung finden Sie unter:

<https://continental-homologation.com/honda>

Anweisungen und Sicherheitshinweise:

Funkgerät mit geringer Reichweite für Fernsteuerung
Anschrift:

Siemensstraße 12
D-93055 Regensburg
Deutschland

Herstellername:

Continental Automotive GmbH

Frequenzband: 433,92 MHz

Maximale Sendeleistung: 1 mW

Name des Importeurs:

Honda Motor Europe Ltd. – Standort Aalst

Anschrift:

Wijngaardveld 1 (Noord V) 9300 Aalst – Belgien

Informationen



Moldawische Modelle

Freisprecheinrichtung (HFT)
Display-Audiosystem<http://www.ptc.panasonic.eu/>

Prin prezenta, Panasonic Automotive Systems Co., Ltd declară că echipamentul radio de tipul enumerat mai sus este în conformitate cu Directiva 2014/53/UE.

Accesați <http://www.ptc.panasonic.eu/>, faceți clic pe „Declaration of Conformity (Declarația de conformitate)” ,

introduceți cuvântul cheie de mai jos în caseta de căutare după cuvinte cheie și puteți să descărcați

cea mai recentă „DECLARATION of CONFORMITY (DECLARAȚIE DE CONFORMITATE)” (DoC).

Prin prezenta, Panasonic Automotive Systems Co., Ltd declară că tipul de echipamente radio [*] este în conformitate cu Reglementarea tehnică „Punerea la dispoziție pe piață a echipamentelor

Textul integral al declarației de conformitate este disponibil la următoarea adresă de Internet:<https://service.panasonic.ua>

Cuvânt cheie: [*]

CL-MH—, CA-9H—,

CL-MH1DX3JT,CL-MH1DX5JT,CL-MH1DX6JT,CL-MH1EXTTT,CL-MH1EXUTT,CL-MH1EXVTT,

CL-MH1EXWTT,CL-MH1EXXTT,CL-MH1DX7JT,CL-MH1DX8JT,CL-MH1DX9JT,CL-MH1DXAJT,CL-MH1DXBJT,CL-MH1DXCJT

Puteți vedea „Nr. ref” pe eticheta unității.

Verwendungszweck: Fahrzeug-Audiosystem (Bluetooth und WLAN)

Anschrift: 4261 Ikonobe-cho, Tsuzuki-ku, Yokohama-shi, Kanagawa-ken, 224-8520, Japan

Herstellername: Panasonic Automotive Systems Co., Ltd

Bluetooth-Spezifikationen

Frequenzband: 2.402–2.480 MHz

Spezifikationen für 2,4-GHz-WLAN

Frequenzband: 2.412–2.472 MHz

Bluetooth-Spezifikationen

Maximale Ausgangsleistung: 0,1 dBm

Spezifikationen für 2,4-GHz-WLAN

Maximale Ausgangsleistung: 11,9 dBm

Name des Importeurs: Honda Motor Europe Ltd. – Standort Aalst

Anschrift: Wijngaardveld 1 (Noord V) 9300 Aalst – Belgien

Moldawische Modelle

Toter-Winkel-Assistent (BSI)*/Ausparkassistent*

<https://www.veoneer.com/en/regulatory>



Declarație Simplificată de Conformitate

Prin prezenta, Veoneer US, LLC declară că tipul de echipament radio NB24G175V3 este în conformitate cu Reglementările tehnice "Punerea la dispoziție pe piață a echipamentelor radio" .

Textul integral al declarației de conformitate este disponibil la următoarea adresă de internet:

<https://www.veoneer.com/en/regulatory>

Verwendungszweck:

24 GHz-Radarsensor mit geringer Reichweite

Anschrift:

26545 American Drive Southfield, Michigan, 48034 USA

Betriebsfrequenzbereich:

24,05–24,25 GHz

Maximale Ausgangsleistung:

13 dBm Spitzenleistung

Name des Importeurs:

Honda Motor Europe Ltd. – Standort Aalst

Anschrift:

Wijngaardveld 1 (Noord V) 9300 Aalst – Belgien

Moldawische Modelle

Telematik-Steuergerät

<https://www.denso.com/global/en/contact-us/doc/>



Prin prezenta, DENSO CORPORATION declară că tipul de echipamente radio este în conformitate cu Reglementarea tehnică „Punerea la dispoziție pe piață a echipamentelor radio” .
Textul integral al declarației de conformitate este disponibil la următoarea adresă de Internet:
<https://www.denso.com/global/en/contact-us/doc/>

Verwendungszweck:

Telematik- und WLAN-Hotspot-Gerät für Fahrzeug

Anschrift:

1-1, Showa-cho, Kariya-shi, Aichi-ken, 448-8661, Japan

Modell:

OGY10

Betriebsfrequenzbereich:

1) GSM900 (Tx: 880–915 MHz, Rx: 925–960 MHz) 2) GSM1800 (Tx: 1.710–1.785 MHz, Rx: 1.805–1.880 MHz) 3) WCDMA-Band1 (Tx: 1.920–1.980 MHz, Rx: 2.110–2.170 MHz) 4) WCDMA-Band3 (Tx: 1.710–1.785 MHz, Rx: 1.805–1.880 MHz) 5) WCDMA-Band8 (Tx: 880–915 MHz, Rx: 925–960 MHz) 6) LTE-Band1 (Tx: 1.920–1.980 MHz, Rx: 2.110–2.170 MHz) 7) LTE-Band3 (Tx: 1.710–1.785 MHz, Rx: 1.805–1.880 MHz) 8) LTE-Band7 (Tx: 2.500–2.570 MHz, Rx: 2.620–2.690 MHz) 9) LTE-Band8 (Tx: 880–915 MHz, Rx: 925–960 MHz) 10) LTE-Band20 (Tx: 832–862 MHz, Rx: 791–821 MHz) 11) WLAN IEEE802.11b (Tx/Rx: 2.401–2.473 MHz) 12) WLAN IEEE802.11g (Tx/Rx: 2.402–2.472 MHz) 13) WLAN IEEE802.11n (Tx/Rx: 2.402–2.472 MHz) 14) GPS (Rx: 1.575,42 MHz) 15) GALILEO (Rx: 1.575,42 MHz) 16) EGNOS (Rx: 1.575,42 MHz)

Maximale Ausgangsleistung:

1) 2 W 2) 1 W 3-5) 0,25 W 6)-10) 0,20 W 11),13) 0,016 W

Name des Importeurs:

Honda Motor Europe Ltd. – Standort Aalst

Anschrift:

Wijngaardveld 1 (Noord V) 9300 Aalst – Belgien

Moldawische Modelle

Bluetooth-Einheit*

<https://continental-homologation.com/honda>



Hiermit erklärt Continental, dass der Funkgerätetyp A2C192350/A2C192351 der Richtlinie MD OC TIP 024 A6920-20 entspricht. Der vollständige Text der EU-Konformitätserklärung ist unter der folgenden Internetadresse verfügbar:

Verwendungszweck:

Fahrzeugzugangssystem

Anschrift:

Continental Automotive GmbH

Siemensstraße 12, D-93055 Regensburg, Deutschland

BLE-Frequenzbereich:

2,402 GHz bis 2,48 GHz

Maximale BLE-Ausgangsleistung:

+20 dBm

Name des Importeurs:

Honda Motor Europe Ltd. – Standort Aalst

Anschrift:

Wijngaardveld 1 (Noord V) 9300 Aalst – Belgien

Moldawische Modelle

Induktionsladegerät

<https://www.lg.com/global/support/cedoc/cedoc>



Verwendungszweck:

Induktionsladegerät für Fahrzeug

Betriebsfrequenzbereich:

75 kHz~118,320 kHz

Maximale Ausgangsleistung:

15 W

Honda Motor Europe Ltd. – Standort Aalst

Anschrift:

Wijngaardveld 1 (Noord V) 9300 Aalst – Belgien

Induktionsladegerät



Declaratia de conformitate nr. 0303000271-202204

DECLARAȚIA DE CONFORMITATE

1. Echipamentul radio:
Modelul de aparat/Produsul Wireless Power Charger
Tipul, lotul sau numărul de serie WC500HOC121
2. Denumirea producătorului (sau a reprezentantului sau autorizat): LG Electronics Inc.
Adresa producătorului (sau a reprezentantului autorizat): 10, Magokjungang 10-ro, Gangseo-gu, Seoul Korea
3. Prezența declarației de conformitate este emisă pe propria răspundere a producătorului.
4. Obiectul declarației (identificarea echipamentelor radio permițând trasabilitatea, poate include o imagine color, suficient de clară în cazul în care acest lucru este necesar pentru identificarea echipamentelor radio):



This is wireless charger for charging phone with wireless charging function. This unit have a wireless charging function as coil, bracket, circuit

5. Obiectul declarației descris mai sus este în conformitate cu Reglementarea Tehnică "Punerea la dispoziție pe piață a echipamentelor radio", aprobată prin HG nr. 34 din 30.01.2019.

6. Referințele standardelor armonizate relevante folosite sau referințele la alte specificații tehnice, în legătură cu care se declară conformitatea. Referințele sunt enumerate împreună cu numerele de identificare și cu versiunea acestora, precum și cu data emiterii după caz :

SM EN 301 489-1 V1.9.2:2014; SM EN 62368-1:2015.

7. Organismul de evaluare a conformității produselor notificat/reunoscut:

Organismul de Certificare a produselor din Telecomunicații, Informatică și Poștă „OC TIP” din cadrul I.P. „Serviciul Național de Management al Frecvențelor Radio”, acreditat CNA RM “MOLDAC”, numărul OCpe-024, notificat/reunoscut de către Ministerul Economiei și Infrastructurii al Republicii Moldova a efectuat evaluare conformității produsului menționat în conformitate cu modulul B al Reglementării Tehnice, aprobate prin HG Nr. 34/2019 și a emis Certificatul de Examinare de TIP nr. MD OC TIP 024 CET7148-21 din data 06 mai 2021

8. Versiunea Software, Versiunea Hardware, descrierea accesoriilor și componentelor care permit echipamentului radio declarat să funcționeze conform destinației și care sunt incluse în declarația de conformitate:

Software version : v1.5

Hardware Version: v1-A

9. Informații suplimentare:

Semnat pentru și în numele: LG Electronics

Numele: Gyoung Jae Huh

Funcția: Professional

Semnătura:

Data: 2022-04-26

Locul emiterii: korea

Moldawische Modelle

Induktionsladegerät

http://bhevs.co.kr/bbs/board.php?tbl=e_bbs42_2

Prin prezenta, BH EVS Co.,Ltd. declară că tipul de echipamente radio WC500HOCI21 este în conformitate cu Reglementarea tehnică „Punerea la dispoziție pe piață a echipamentelor radio” .

Textul integral al declarației de conformitate este disponibil la următoarea adresă de Internet:

http://bhevs.co.kr/bbs/board.php?tbl=e_bbs42_2

Verwendungszweck:

Induktionsladegerät für Fahrzeug

Anschrift: Am Kronberger Hang 2 65824 Schwalbach am Taunus Germany

Herstellername: BH EVS Co.,Ltd.

Betriebsfrequenzbereich:

111 kHz

Maximale Ausgangsleistung:

42 dBuA/m bei 10 m

Name des Importeurs:

Honda Motor Europe Ltd. – Standort Aalst

Anschrift:

Wijngaardveld 1 (Noord V) 9300 Aalst – Belgien

Moldawische Modelle

Remote Tuner

<https://service.panasonic.ua/>



Prin prezenta, Panasonic corporație declară că tipul de echipamente radio [CQ-TH1BE1AJ] este în conformitate cu Reglementarea tehnică „Punerea la dispoziție pe piață a echipamentelor radio” .
Textul integral al declarației de conformitate este disponibil la următoarea adresă de Internet:<https://service.panasonic.ua>

Verwendungszweck:

RADIO (Autoradio-Tuner)

Anschrift:

4261 Ikonobe-cho, Tsuzuki-ku, Yokohama-shi, Kanagawa-ken, 224-8520, Japan

Name des Importeurs:

Honda Motor Europe Ltd. – Standort Aalst

Anschrift:

Wijngaardveld 1 (Noord V) 9300 Aalst – Belgien

Serbische Modelle

Freisprecheinrichtung (HFT)

Toter-Winkel-Assistent (BSI)*/Ausparkassistent*

Panasonic

EU Declaration of Conformity
Document Number: PA0-2200121

Manufacturer

Name : Panasonic Automotive Systems Co., Ltd.
Address : 4253 Nomiya-cho, Tsuzuki-ku, Yokohama-shi, Kanagawa-ken, 224-8520, Japan

Object of Declaration : # 2 >

Product Name : CAR AUDIO/NAV ASSIST/DAI
Trade Name : Panasonic
Model Number : C1-AM02D01F, C1-AM02D01H, C1-AM02D01G, C1-AM02D01E, C1-AM02D01F, C1-AM02D01G, C1-AM02D01H, C1-AM02D01E, C1-AM02D01F, C1-AM02D01G, C1-AM02D01H, C1-AM02D01E
Media ID : A42013

Of Requirements

This declaration of conformity is issued under the sole responsibility of the manufacturer. The object of the declaration described above is in conformity with the requirements of the following EU Regulations and harmonized standards:

Directive : 2014/53/EU : RED
Applicable Standards : EN 62368-2:2015+A11:2017, EN 301 489-1 V3.2.2:2015, EN 301 489-2 V3.2.2:2015, EN 301 489-3 V3.2.2:2015, EN 302 469-1 V3.2.2:2015, EN 302 469-2 V3.2.2:2015, EN 302 469-3 V3.2.2:2015, EN 303 423 V3.1.1:2017, EN 303 423 V3.2.2:2017
Harmonized Body : MCOM (Lain) Inc., notified body Number 2286, performs compliance of the tests and technical documents provided by the applicant with the essential requirements of the RED 2014/53/EU, and issued EU-TYPE EXAMINATION CERTIFICATE(S) 2023/169/2022 / Ann A.

Additional Information : # 2 >

16.01.2023
Date of issue / signature
K. Nishimura
16.01.2023
Date of issue / signature
Nils Erdmann
Erdmann Nils
Title / Name / Position
Authorized Representative

Movest Tehnološki d.o.o. Beograd
Vojvoda V. 11000 Beograd
br. 181 11 870029
www.movest.rs
info@movest.rs
Serbiska Telekomunikaciona Agencija

M 038 20

laboratorijski

POTVRDA O USAGLAŠENOSTI broj 00334 00787

DATUM IZDAVANJA: 06.08.2020 VAŽI DO: 05.08.2023

POODSILJAC ZAHTEVA: RTE Consulting d.o.o.
Kruza Vilasivak 832 7, 11000 Beograd

NAZIV / VRSTA OPREME: Račar za vozilo u RF opsegu 24 GHz (24 GHz ERS Radar Sensor)

ROBNA MARKA: Veoncar

PROIZVOĐAČ: Veoncar US, Inc.
20330 American Drive, Southfield, Michigan, 48034
United States of America

TIP / MODEL: NR24G175V3

Pregledom dole navedena tehničke dokumentacije dostavljene od strane podnosioca zahteva, utvrđeno je usaglašenost opreme sa bitnim zahtevima Pravilnika o radio opremi i terminatnoj telekomunikacionoj opremi (Glavni glasnik, RG br. 11/2012):

Uvrsta Dokumenta	Titulaci	Coznanje	Datum
Health Assessment report	04-Lain Gledaj	2022-04-05-13043-1	29.06.2023
Safety test report	04-Lain Gledaj	19080303-12742-2	14.08.2020
FAC test report	DETECOM Gledaj	19-1-0207401701a	22.06.2020
RF test report	DETECOM Gledaj	19-1-0207401702a	24.06.2020
EU-Type Examination Certificate	VL-Certifikacioni Ustav	1-2023-06-0015	29.06.2020

Mesto izdavanja: Beograd

Dirigenti
Slobodan Jovanovic, dipl. inž.

Ustav: 01/2017
Ovom se potvrdom ne može izdati za bilo koju opremu koja nije predložena. Oprema za koju se izdala potvrda usaglašenosti mora biti predložena u skladu sa zahtevima Pravilnika o radio opremi i terminatnoj telekomunikacionoj opremi (Glavni glasnik, RG br. 11/2012).

Serbische Modelle

Telematik-Steuergerät

Овиме, DENSO CORPORATION изјављује да је радио опрема тип усаглашена са Директивом 2014/53/EU. Цео текст ЕУ декларације о усаглашености доступам је на следећој интернет адреси:
<https://www.denso.com/global/en/contact-us/doc/>

Serbische Modelle

Bluetooth-Einheit*

	Akcionarsko društvo za ispitivanje kvaliteta KVALITET NS Акционарско друштво за ispitivanje kvaliteta KVALITET NS Joint-stock company for quality testing KVALITET NS		
POTVRDA O USAGLAŠENOSTI - RITTO Broj: P1620138300			
CONFIRMATION OF CONFORMITY - R&TTE №: 1620138300			
Podnosilac zahteva: Applicant:	RTTE CONSULTING DOO 11090 BEOGRAD-RAKOVIĆA KNEZA VIŠESLAVA, 63/2.7		
Vrsta opreme: Equipment category:	SISTEM ZA DALJINSKO PRISTUP VOZILU		
Oznaka tipa/modela: Equipment type/model:	A2C775684		
Robna marka: Equipment trademark:	Continental		
Proizvođač: Manufacturer:	Continental Automotive GmbH Germany		
Vrednovana dokumentacija / Evaluated documentation:			
Laboratorija/ Ispitni uredjač/ Laboratory/ Test report:	Bezbednost/Safety: TÜV SÜD Product Service GmbH; TR-04689-73487-01 (Edition 02) 23.04.2020. EMC/EMC: EMV TESTHAUS GmbH; 190090-AUG2-EP1, 06.11.2019./ RITTO/R&TTE: EMV TESTHAUS GmbH; 190090-AUG2-W01, 30.10.2019./		
<p>Na osnovu gore navedene dokumentacije utvrdjeno je da gore navedena oprema zadovoljava zahteva "Prilika o radio opremi i telekomunikacionoj terminalnoj opremi" (Sl. glasnik RS, 11/2012).</p> <p>On the basis of the above mentioned documentation it found that above mentioned equipment fulfils the requirements of the Radioboo on Radio Equipment and Telecommunications Terminal Equipment (Official Gazette RS, 11/2012).</p> <p>Nastale promene u specifikaciji, tipu/modelu, komponentama, električnim karakteristikama opreme koji utiču na usaglašenost sa navedenom Prilikom moraju se prijaviti "Kvalitet" u s.d. NS.</p> <p>Any changes occur in the specification, type/model, components of the design, electrical construction which may influence on conformity to the above mention Radioboo, shall be forwarded to "Kvalitet".</p>			
Mesto i datum izdavanja: Place and date:	Važi do: Valid until:	  Generalni direktor Vlasnik Kvalitetovici, d.o.o.	
№: 09.09.2020.	09.09.2023.		
<p>Ovaj dokument važi samo za proizvode koji su izdvojeni sa proizvodima koji su bili predmet vrednovanja.</p> <p>B.U. Svetog Cara Konstantina 82-86, №18000, Srbija, Tel: (018)550-766, 550-624, Fax: (018)550-636, 550-068 e-mail: office@kvalitet.co.rs, http://www.kvalitet.co.rs</p>			

Modelle für die Türkei

BCM
Schlüsselloses Zugangssystem



Anweisungen und Sicherheitshinweise:
Funkgerät mit geringer Reichweite für Fernsteuerung
Anschritt:
Siemensstraße 12
D-93055 Regensburg
Deutschland
Herstellername:
Continental Automotive GmbH
Frequenzband: 125 KHz
Maximale Sendeleistung: 10 mW
Name des Importeurs:

HONDA TÜRKIYE A.Ş.

Anschritt:

Sanayi Cad. No:1, Aydınevler 34854 Maltepe/ İstanbul

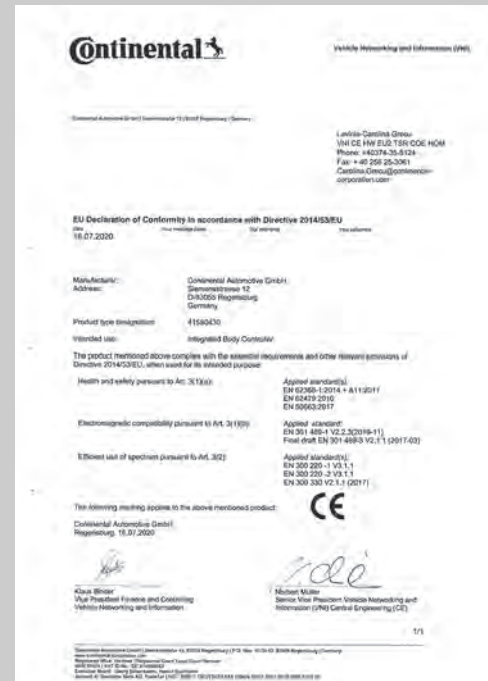

Modelle für die Türkei

FOB
Schlüsselloses Zugangssystem



Anweisungen und Sicherheitshinweise:
Funkgerät mit geringer Reichweite für Fernsteuerung
Anschrift:
Siemensstraße 12
D-93055 Regensburg
Deutschland
Herstellername:
Continental Automotive GmbH
Frequenzband: 433,92 MHz
Maximale Sendeleistung: 1 mW
Name des Importeurs:

HONDA TÜRKİYE A.Ş.

Anschrift:

Sanayi Cad. No:1, Aydınevler 34854 Maltepe/ İstanbul



Informationen

Modelle für die Türkei

Freisprecheinrichtung (HFT)
Display-Audiosystem

<http://www.ptc.panasonic.eu/>



Hiermit erklärt die Panasonic Automotive Systems Co., Ltd, dass das oben angegebene Funkgerät der Richtlinie 2014/53/EU entspricht. Gehen Sie auf <http://www.ptc.panasonic.eu/>, klicken Sie auf „Konformitätserklärung“ und geben Sie das untenstehende Stichwort in das Suchfeld ein. Sie können die aktuelle „KONFORMITÄTSERKLÄRUNG“ (DoC) so herunterladen. Stichwort: Modell-Nr.

Stichwort [*]CL-MH-----, CA-9H-----, CL-MH1DX3JT,CL-MH1DX5JT,CL-MH1DX6JT,CL-MH1EXTTT,CL-MH1EXUTT,CL-MH1EXVTT, CL-MH1EXWTT, CL-MH1EXXTT,CL-MH1DX7JT,CL-MH1DX8JT,CL-MH1DX9JT,CL-MH1DXAJT,CL-MH1DXBJT,CL-MH1DXCJT

Sie sehen „Ref.-Nr.“ auf dem Geräteetikett.

Verwendungszweck: Fahrzeug-Audiosystem (Bluetooth und WLAN)

Anschrift: 4261 Ikonobe-cho, Tsuzuki-ku, Yokohama-shi, Kanagawa-ken, 224-8520, Japan

Herstellername: Panasonic Automotive Systems Co., Ltd

Bluetooth-Spezifikationen

Frequenzband: 2.402–2.480 MHz

Spezifikationen für 2,4-GHz-WLAN

Frequenzband: 2.412–2.472 MHz

Bluetooth-Spezifikationen

Maximale Ausgangsleistung: 0,1 dBm

Spezifikationen für 2,4-GHz-WLAN

Maximale Ausgangsleistung: 11,9 dBm

Name des Importeurs: HONDA MOTOR EUROPE LTD.

HONDA TÜRKİYE A.Ş.

Anschrift:

Sanayi Cad. No:1, Aydınevler 34854 Maltepe/ İstanbul

Modelle für die Türkei

Toter-Winkel-Assistent (BSI)*/Ausparkassistent*

<https://www.veoneer.com/en/regulatory>



Hiermit erklärt die Veoneer US, Inc., dass der Gegenstand der oben beschriebenen Erklärung mit den entsprechenden Harmonisierungsrechtsvorschriften der Union übereinstimmt.

<https://www.veoneer.com/en/regulatory>

Verwendungszweck:

24 GHz-Radarsensor mit geringer Reichweite

Anschrift:

26545 American Drive Southfield, Michigan, 48034 USA

Betriebsfrequenzbereich:

24,05–24,25 GHz

Maximale Ausgangsleistung:

13 dBm Spitzenleistung

Name des Importeurs:

HONDA TÜRKİYE A.Ş.

Anschrift:

Sanayi Cad. No:1, Aydınevler 34854 Maltepe/ İstanbul

Modelle für die Türkei

Notruf (eCall)

<https://www.denso.com/global/en/contact-us/doc/>



Hiermit erklärt die DENSO CORPORATION, dass das Funkgerät der Richtlinie 2014/53/EU entspricht. Den vollständigen Text der EU-Konformitätserklärung finden Sie unter:

<https://www.denso.com/global/en/contact-us/doc/>

İşbu belge; DENSO CORPORATION telsiz ekipmanı tipinin 2014/53/AB sayılı Direktif'e uygun olduğunu beyan eder, AB uygunluk beyanının tam metni aşağıdaki internet adresinde mevcuttur:

<https://www.denso.com/global/en/contact-us/doc/>

Verwendungszweck:

ECALL-Gerät für Fahrzeug

Anschrift:

1-1, Showa-cho, Kariya-shi, Aichi-ken, 448-8661, Japan

Modell:

OGEY23

Betriebsfrequenz:

- 1) GSM900 (Tx: 880–915 MHz, Rx: 925–960 MHz)
- 2) GSM1800 (Tx: 1.710–1.785 MHz, Rx: 1805–1880 MHz)
- 3) WCDMA Band1 (Tx: 1.920–1.980 MHz, Rx: 2110–2170 MHz)
- 4) WCDMA Band8 (Tx: 880–915 MHz, Rx: 925–960 MHz)
- 5) GPS (Rx: 1.575,42 MHz)
- 6) GALILEO (Rx: 1.575,42 MHz)
- 7) GLONASS (RX: 1601,709 MHz)
- 8) EGNOS (Rx: 1.575,42 MHz)

Maximale Ausgangsleistung:

- 1) 2 W
- 2) 1 W
- 3,4) 0,25 W

Name des Importeurs:

Honda Motor Europe Ltd. – Standort Aalst

HONDA TÜRKİYE A.Ş.

Anschrift:

Sanayi Cad. No:1, Aydınevler 34854 Maltepe/ İstanbul

Modelle für die Türkei

Bluetooth-Einheit*

<https://continental-homologation.com/honda>



Hiermit erklärt Continental, dass das Funkgerät des Typs A2C192350/A2C192351 der Richtlinie 2014/53/EU entspricht. Den vollständigen Text der EU-Konformitätserklärung finden Sie unter:

Verwendungszweck:

Fahrzeugzugangssystem

Anschrift:

Continental Automotive GmbH

Siemensstraße 12, D-93055 Regensburg, Deutschland

BLE-Frequenzbereich:

2,402 GHz bis 2,48 GHz

Maximale BLE-Ausgangsleistung:

+20 dBm

Name des Importeurs:

HONDA TÜRKIYE A.Ş.

Anschrift:

Sanayi Cad. No:1, Aydınevler 34854 Maltepe/ İstanbul

Modelle für die Türkei

Induktionsladegerät

<https://www.lg.com/global/support/cedoc/cedoc>



Hiermit erklärt die LG Electronics Inc., dass das Funkgerät des Typs WC500HOC121 der Richtlinie 2014/53/EU entspricht.

Den vollständigen Text der EU-Konformitätserklärung finden Sie unter:

Verwendungszweck:

Induktionsladegerät für Fahrzeug

Betriebsfrequenzbereich:

75 kHz~118,320 kHz

Maximale Ausgangsleistung:

15 W

Name des Importeurs:

HONDA TÜRKIYE A.Ş.

Anschrift:

Sanayi Cad. No:1, Aydınevler 34854 Maltepe/ İstanbul

Modelle für die Türkei

Induktionsladegerät

http://bhevs.co.kr/bbs/board.php?tbl=e_bbs42_2

Hiermit erklärt die BH EVS Co.,Ltd., dass das Funkgerät des Typs WC500HOC121 der Richtlinie 2014/53/EU entspricht.

Den vollständigen Text der EU-Konformitätserklärung finden Sie unter:

http://bhevs.co.kr/bbs/board.php?tbl=e_bbs42_2

Verwendungszweck:

Induktionsladegerät für Fahrzeug

Anschrift: Am Kronberger Hang 2 65824 Schwalbach am Taunus Germany

Herstellername: BH EVS Co.,Ltd.

Betriebsfrequenzbereich:

111 kHz

Maximale Ausgangsleistung:

42 dBuA/m bei 10 m

Name des Importeurs:

HONDA TÜRKIYE A.Ş.

Anschrift:

Sanayi Cad. No:1, Aydınevler 34854 Maltepe/ İstanbul

Modelle für die Türkei

Remote Tuner

<http://www.ptc.panasonic.eu/>



Hiermit erklärt die Panasonic Corporation, dass das oben angegebene Funkgerät der Richtlinie 2014/53/EU entspricht. Gehen Sie auf <http://www.ptc.panasonic.eu/>, klicken Sie auf „Konformitätserklärung“ und geben Sie das untenstehende Stichwort in das Suchfeld ein.

Sie können die aktuelle „KONFORMITÄTSEKTLÄRUNG“ (DoC) so herunterladen. Stichwort: Modell-Nr.

Stichwort: [CQ-TH1BE0AJ, CQ-TH1BE1AJ, CQ-TH1AE0TT]

Sie sehen „Ref.-Nr.“ auf dem Geräteeikett.

Verwendungszweck:

RADIO (Autoradio-Tuner)

Anschrift:

4261 Ikonobe-cho, Tsuzuki-ku, Yokohama-shi, Kanagawa-ken, 224-8520, Japan

Name des Importeurs:

HONDA TÜRKİYE A.Ş.

Anschrift:

Sanayi Cad. No:1, Aydınevler 34854 Maltepe/ İstanbul

EC UKCA Declaration of Conformity

1. The undersigned, Mr. Kensuke Hiraki, representing the manufacturers, herewith declares that the machinery described below fulfils all the relevant provisions of

- The EC-directive 2006/42/EC on machinery
- Supply of Machinery (Safety) Regulations 2008

2. Description of the machinery

a) Generic denomination: Pantograph jack
b) Function: lifting motor vehicle

c) Model	d) Type
SNB	Honda Type-A
SJD	Honda Type-B
SZA	Honda Type-G
SAH	Honda Type-D
TPG	Honda Type-G
TSA	Honda Type-J
T2V	Honda Type-J
TNY	Honda Type-K
SBA	Honda Type-L

3. Manufacturer (1) : Honda Type-A/B/C/D/L/K/L
RIKENKAKI CO., LTD.
5-9-12 Chiyoda Sakado-shi,
Saitama 359-0214
JAPAN

4. Manufacturer (2) : Honda Type-D/J
CHANGZHOU RIKENSEIKO MACHINERY CO., LTD.
No. 5 Xiaolin Road, Zhonglou Changzhou,
Jiangsu CHINA

5. Legal person authorised to compile the technical file (1)
Honda Motor Europe Ltd Belgian Branch
p/a Honda Motor Europe Ltd – Aalst Office
Winggaardveld 1 (Noord V)
B-9300 Aalst (Belgium)

Legal person authorised to compile the technical file (2) :
Honda Motor Europe Ltd
Cain Road, Bracknell, Berkshire, RG12 1HL, United Kingdom

6. References to harmonized standards	7. Other standards or specifications
EN1484 2000+A1:2008	-

8. Done at: Saitama, Japan
9. Date: 1 Sep.2021

Kensuke Hiraki
Kensuke Hiraki
President of RIKENKAKI CO.,LTD.
President of CHANGZHOU RIKENSEIKO
MACHINERY CO.,LTD.

Note: This declaration becomes invalid, if technical or operational modifications are introduced without the manufacturers consent.

<p>Deutsch (German) EG-Konformitätserklärung 1. Der Unterzeichner, Herr Ryoichi Hiraki, Vertreter der Hersteller, erklärt hiermit, dass die unten beschriebenen Maschinen den relevanten Bestimmungen von folgender Richtlinie entsprechen: -EG-Richtlinie 2006/42/EC für Maschinen 2. Beschreibung der Maschine a) Allgemeine Bezeichnung : Scherenwagenheber b) Funktion : Anhebung des Kraftfahrzeugs c) Modell d) Typ 3. Hersteller (1) 4. Hersteller (2) 5. Juristische Person, die bevollmächtigt ist, die technische Datei zu erstellen 6. Bezug auf Standardübereinstimmungen 7. Andere Standards oder Spezifikationen 8. Ausgestellt in 9. Datum</p>	<p>Français (French) Déclaration de conformité CE 1. Le soussigné, M. Ryoichi Hiraki, représentant les fabricants, déclare par la présente que les machines décrites ci-dessous satisfont toutes les dispositions pertinentes de: *La Directive CE 2006/42/EC concernant les machines 2. Description des machines a) Dénomination générique : Cric pantographe b) Fonction : levage de véhicule à moteur c) Modèle d) Type 3. Fabricant (1) 4. Fabricant (2) 5. Personne morale habilitée à compiler le fichier technique 6. Références aux normes harmonisées 7. Autres normes ou spécifications 8. Fait à 9. Date</p>
<p>Nederland (Dutch) EG-conformiteitsverklaring 1. De ondergetekende, dhr. Ryoichi Hiraki, die de fabrikanten vertegenwoordigt, verklaart hierbij dat de hieronder beschreven machine voldoet aan alle relevante voorzieningen van: *De EG-richtlijn 2006/42/EG voor machines 2. Beschrijving van de machine a) Generieke benaming : Pantograafkrik b) Functie : Motorvoertuig opheffen c) Model d) Type 3. Fabrikant (1) 4. Fabrikant (2) 5. Rechtspersoon geautoriseerd voor de samenstelling van het technische dossier 6. Referentie geharmoniseerde normen 7. Andere normen of specificaties 8. Plaats 9. Datum</p>	<p>Dansk (Danish) EF-overensstemmelseserklæring 1. Undertegnede, hr. Ryoichi Hiraki, som repræsenterer producenterne, erklærer hermed, at de herunder beskrevne maskiner overholder alle de relevante bestemmelser i: *Maskindirektivet, EU-direktiv 2006/42/EF 2. Beskrivelse af maskinerne a) Generisk betegnelse : Saksedonkraft b) Funktion : Til at løfte motorvogn c) Model d) Type 3. Producent (1) 4. Producent (2) 5. Juridisk person med bemyndigelse til at udarbejde den tekniske fil 6. Henvisninger til harmoniserede standarder 7. Andre standarder eller specifikationer 8. Sted 9. Dato</p>

<p>Italiano (Italian) Dichiarazione CE di Conformità 1. Il sottoscritto, Sig. Ryoichi Hiraki, rappresentante delle fabbriche, dichiara che il veicolo sotto riportato è conforme alle disposizioni pertinenti alla: •Direttiva 2006/42/CE relative agli autoveicoli 2. Descrizione della vettura a) Denominazione generica : Martinetto a pantografo b) Funzione : sollevamento veicolo a motore c) Modello d) Tipo 3. Fabbrica (1) 4. Fabbrica (2) 5. Legale autorizzato a costituire il fascicolo tecnico 6. Riferimento norme standard 7. Altre norme e specifiche 8. Eseguito a 9. Data</p>	<p>Ελληνικά (Greek) Δήλωση Συμμόρφωσης ΕΚ 1. Ο υπογεγραμμένος, κ. Ryoichi Hiraki, ως εκπρόσωπος των κατασκευαστών, δηλώνει δια του παρόντος ότι το μηχανήμα που περιγράφεται παρακάτω πληροί όλες τις σχετικές διατάξεις της: •Κοινοτικής Οδηγίας 2006/42/ΕΚ σχετικά με μηχανήματα 2. Περιγραφή του μηχανήματος α) Συνθήκες αναφοράς : Γρόλος αυτοκινήτου β) Λειτουργία : Ανύψωση μηχανοκίνητων οχημάτων γ) Μοντέλο δ) Τύπος 3. Κατασκευαστής (1) 4. Κατασκευαστής (2) 5. Νομικό πρόσωπο εξουσιοδοτημένο για τη σύνταξη του τεχνικού φακέλου 6. Αναφορές στα εναρμονισμένα πρότυπα 7. Άλλα πρότυπα ή προδιαγραφές 8. Συντάχθηκε στη 9. Ημερομηνία</p>	<p>Suomi / Suomen kieli (Finnish) EY Vaatimustenmukaisuusvakuutus 1. Allekirjoittanut, Mr. Ryoichi Hiraki, valmistajan edustaja, vakuuttaa täten, että alla kuvattu laite täyttää kaikki seuraavissa säännöksissä annetut asianmukaiset velvoitteet: •Koneita koskeva EY-direktiivi 2006/42/EC 2. Laitteen kuvaus a) Yleisnimike : Saksinosturi b) Käyttötarkoitus : moottoriajoneuvon nostaminen c) Malli d) Tyyppi 3. Valmistaja (1) 4. Valmistaja (2) 5. Teknisen tiedoston kokoamisen valtuutettu oikeushenkilö 6. Yhdenmukaistettujen standardien viitetiedot 7. Muut standardit tai tiedot 8. Paikka 9. Päiväys</p>	<p>Čeština (Czech) ES - Prohlášení o shodě 1. Niže podepsaný Ryoichi Hiraki jako zástupce výrobce, tímto prohlašuje, že uvedená strojní zařízení splňuje příslušné požadavky Směrnice evropské komise 2006/42/EC pro strojní zařízení. 2. Popis strojního zařízení a) Obchodní název : nůžkový zvedák b) Funkce : zvedání motorových vozidel c) Model d) Typ 3. Výrobce (1) 4. Výrobce (2) 5. Právnícká osoba oprávněná k předložení technické dokumentace 6. Odkazy na harmonizované normy 7. Jiné normy nebo specifikace 8. Místo 9. Datum</p>
<p>Português (Portuguese) Declaração de Conformidade CE 1. O abaixo-assinado, Ryoichi Hiraki, representando os fabricantes através desta, declara que a maquinaria descrita abaixo cumpre todas as disposições referentes à: •Directiva 2006/42/CE, sobre máquinas. 2. Descrição da maquinaria a) Denominação genérica : Macaco de tesoura b) Função : Elevação de veículo motor c) Modelo d) Tipo 3. Fabricante (1) 4. Fabricante (2) 5. Pessoa jurídica autorizada a compilar o processo técnico 6. Referências às normas harmonizadas 7. Outras normas ou especificações 8. Elaborado em 9. Data</p>	<p>Svenska (Swedish) EG-försäkran om överensstämmelse 1. Undertecknad representant för tillverkaren, Mr. Ryoichi Hiraki, försäkrar hämed att den nedan beskrivna maskinutrustningen uppfyller alla tillämpliga bestämmelser i: •EU:s maskindirektiv 2006/42/EG 2. Beskrivning av maskinutrustningen a) Generisk benämning : Saxdomkraft b) Funktion : Lyft av motorfordorj c) Modell d) Typ 3. Tillverkare (1) 4. Tillverkare (2) 5. Juridisk person behörig att sammanställa den tekniska dokumentationen 6. Hänvisningar till harmoniserade normer 7. Övriga normer eller specifikationer 8. Utfärdad i 9. Datum</p>	<p>Polski (Polish) Deklaracja zgodności WE 1. Niżej podpisany, Pan Ryoichi Hiraki, reprezentujący producentów, niniejszym oświadczam, że opisane poniżej urządzenie jest zgodne z wszystkimi stosownymi postanowieniami: •Dyrektywy maszynowej Wspólnoty Europejskiej 2006/42/WE 2. Opis urządzenia a) Nazwa ogólna : podnośnik nożycowy b) Przeznaczenie : podnoszenie pojazdów silnikowych c) Model d) Typ 3. Producent (1) 4. Producent (2) 5. Osoba prawna upoważniona do kompilacji dokumentacji technicznej 6. Odniesienie do zharmonizowanych norm 7. Inne normy lub specyfikacje 8. Sporządzono w 9. Data</p>	<p>Slovenčina (Slovak) ES vyhlásenie o zhode 1. Podpísaný Ryoichi Hiraki, zástupca výrobcov, týmto vyhlasuje, že nižšie opísané strojové zariadenie spĺňa všetky príslušné ustanovenia tejto smernice: •Smernica 2006/42/ES o strojových zariadeniach 2. Opis strojového zariadenia a) Generické určenie : pantografický zdvihák b) Funkcia : zdvíhanie motorových vozidiel c) Model d) Typ 3. Výrobca (1) 4. Výrobca (2) 5. Autorizovaný zástupca schopný predložiť technickú dokumentáciu 6. Odkazy na harmonizované normy 7. Iné normy alebo požiadavky 8. Miesto 9. Datum</p>

<p>Magyar (Hungarian) EK megfelelési nyilatkozat 1. Alulírott, Mr. Ryoichi Hiraki, a gyártók képviselőjében ezennel kijelentem, hogy az alább megnevezett gép teljesíti: •a gépekre vonatkozó 2006/42/EK irányelv összes vonatkozó előírását: 2. A gép leírása a) Általános megnevezés : ollós emelő b) Rendeltetés : gépkocsisiemelő c) Modell d) Típus 3. Gyártó (1) 4. Gyártó (2) 5. A műszaki dokumentáció összeállítására meghatalmazott jogi személy 6. Harmonizált szabványhivatkozások 7. Egyéb szabványok vagy műszaki jellemzők 8. Kiállítás helye 9. Kiállítás dátuma</p>	<p>Eesti (Estonian) EU vastavusdeklaratsioon 1. Tootjate esindaja hr. Ryoichi Hiraki kinnitab käesolevaga, et allpool kirjeldatud seadmed vastavad järgmise õigusakti kõigile asjakohastele sätetele: •EU masinadirektiiv 2006/42/EU 2. Seadmete kirjeldus a) Üldnimetus : kaartungraud b) Funktsioon : mootorsõiduki töstmise mudel d) Tüüp 3. Tootja (1) 4. Tootja (2) 5. Juridiline isik, kes on volitatud koostama tehniisi toimet 6. Viited harmoneeritud standarditele 7. Muud standardid ja spetsifikatsioonid 8. Koht 9. Kuupäev</p>	<p>Български (Bulgarian) ЕС декларация за съответствие 1. Допълнителният г-н Рйочи Хираки, представляващ производителя, декларирам с настоящата, че машината описана по-долу напълно изпълнява всички съответни разпоредби на: •Европейската директивата 2006/42/ЕС за машиностроенето 2. Описание на машината a) Генерично наименование : Пантографен крив b) Функция : повдигане на моторни превозни средства c) Модел d) Тип 3. Производител (1) 4. Производител (2) 5. Юридическо лице упълномощено да състави техническия файл 6. Препратки към хармонизирани стандарти 7. Други стандарти или спецификации 8. Изготвено в 9. Дата</p>	<p>Român (Romanian) Declarația de conformitate CE 1. Subsemnatul Ryoichi Hiraki, reprezentant al producătorilor, declar prin prezenta că utilajul descris mai jos respectă toate prevederile relevante ale: •Directivei CE 2006/42/CE referitoare la mașini 2. Descrierea utilajului a) Denumire generică : Cric tip pantograf b) Funcție : ridicarea vehiculelor cu motor c) Model d) Tip 3. Producător (1) 4. Producător (2) 5. Persoana juridică autorizată să redacteze fișierul tehnic 6. Trimiteri la standardele armonizate 7. Alte standarde sau specificații 8. Întocmită în 9. Data</p>
<p>Latviešu (Latvian) EK paziņojums par atbilstību 1. Zemāk parakstījis Ryoichi Hiraki, kas pārstāv ražotāju, ar šo paziņo, ka zemāk aprakstītā mašīna atbilst piemērojamām šīs direktīvas prasībām: •EK Mašīnu direktīva 2006/42/EK 2. Mašīnas apraksts a) Vispārīgs apzīmējums : Vitnes domkrats b) Funkcija : Spēkratu celšana c) Modelis d) Tips 3. Ražotājs (1) 4. Ražotājs (2) 5. Juridiskā persona, kas pilnvarota apkopot tehnisko failu 6. Atsauces uz harmonizētajiem standartiem 7. Citi standarti vai specifikācijas 8. Vieta 9. Laiks</p>	<p>Slovensčina (Slovenian) Izjava o skladnosti ES 1. Podpisani g. Ryoichi Hiraki, ki zastopa proizvajalca, s tem izjavlja, da naprava, ki je opisana spodaj, izpolnjuje vse relevantne določbe: •Direktive o napravah 2006/42/ES 2. Opis naprave a) Generično ime : Pantografski dvigalnik b) Funkcija : dvigovanje motornega vozila c) Model d) Tip 3. Proizvajalec (1) 4. Proizvajalec (2) 5. Pravna oseba, ki je upravičena do sestave tehničnega dokumenta 6. Reference glede harmoniziranih standardov 7. Drugi standardi ali specifikacije 8. Ustavljeno v/na 9. Datum</p>	<p>Türk (Turkish) AT Uygunluk Beyanı 1. Aşağıda imzası bulunan Sn. Ryoichi Hiraki, imalatçının temsilini, tarif edilen makinelerin aşağıda adı geçen yönetmelğin ilgili hükümlerine uygun olduğunu beyan eder: •AT makine direktifi 2006/42/EC 2. Makinelerin tanımı a) Jenerik adı : Pantograf krik b) İşlevi : motorlu taşıtları kaldırma c) Model d) Tür 3. İmalatçı (1) 4. İmalatçı (2) 5. Teknik dosyayı düzenlemeye yetkili tüzel kişi 6. Uyumuşturmuş standartlara atıflar 7. Diğer standartlar ya da şartnameler 8. Düzenlendiği yer 9. Tarih</p>	<p>Íslenska (Icelandic) EB-samræmisýfirlýsing 1. Undirritaður, heiti Ryoichi Hiraki, fulltrúi framleiðanda, lýsir yfir að vélbúnaðinum, sem lýst er hér að neðan, uppfyllir öll viðeigandi ákvæði: •EB-töskipunarinámur 2006/42/EC um vélbúnað 2. Lýsing á vélbúnaðinum a) Almennt heiti : Tvíarma tjakkur b) Hlutverk : að lyfta vélknúnum okutækjum c) Gerð d) Tegund 3. Framleiðandi (1) 4. Framleiðandi (2) 5. Lögaðili sem hefur heimild að taka saman tækniskjal 6. Tilvísanir í samræfða staðla 7. Aðrir staðlar eða tæknilysingar 8. Staður 9. Dagsetning</p>

<p>Español (Spanish) Declaración de Conformidad CE</p> <p>1. El abajo firmante, Sr. Ryoichi Hiraki, en representación de los fabricantes, por la presente declara que la maquinaria descrita a continuación cumple con las disposiciones aplicables de:</p> <p>•La directiva 2006/42/CE relativa a maquinarias</p> <p>2. Descripción de la maquinaria</p> <p>a) Denominación genérica : Galo pantográfico</p> <p>b) Función : Elevación de vehículo automotor</p> <p>c) Modelo d) Tipo</p> <p>3. Fabricante (1)</p> <p>4. Fabricante (2)</p> <p>5. Persona jurídica autorizada para recopilar el archivo técnico</p> <p>6. Referencias de normas armonizadas</p> <p>7. Otras normas o especificaciones</p> <p>8. Elaborada en 9. Fecha</p>	<p>Norsk (Norwegian) EF-samsvarserklæring</p> <p>1. Undertegnede, Ryoichi Hiraki, som representerer produsentene, erklærer herved at maskinen beskrevet nedenfor oppfyller alle relevante bestemmelser i</p> <p>•EU-maskindirektiv 2006/42/EU</p> <p>2. Beskrivelse av maskineriet</p> <p>a) Generisk betegnelse : Pantografjekk (biljekk)</p> <p>b) Funksjon : løfting av motorkjøretøyer</p> <p>c) Modell d) Type</p> <p>3. Produsent (1)</p> <p>4. Produsent (2)</p> <p>5. Juridisk person med fullmakt til å utarbeide den tekniske dokumentasjonen</p> <p>6. Henvisninger til harmoniserte standarder</p> <p>7. Andre standarder eller spesifikasjoner</p> <p>8. Utarbeidet i 9. Dato</p>
<p>Lietuvių kalba (Lithuanian) EB atitikties deklaracija</p> <p>1. Toliau pasirašęs gamintojų atstovas Ryoichi Hiraki deklaruoja, kad toliau aprašyti įranga atitinka visas atitinkamas nuostatas, išdėstytas:</p> <p>•EB Direktyvoje 2006/42/EB dėl mašinų</p> <p>2. Įrangos aprašymas</p> <p>a) Bendras pavadinimas : pantografo kėliklis</p> <p>b) Funkcija : motorinės transporto priemonės kėlimas</p> <p>c) Modelis d) Tipas</p> <p>3. Gamintojas (1)</p> <p>4. Gamintojas (2)</p> <p>5. Juridinis asmuo, įgaliotas sudaryti techninę bylą</p> <p>6. Nuoroda į lygiavertčius standartus</p> <p>7. Kiti standartai arba specifikacijos</p> <p>8. Atlikta 9. Data</p>	<p>Hrvatski (Croatian) Izjava o sukladnosti EK</p> <p>1. Ja, dolje potpisani Ryoichi Hiraki, predstavnik proizvođača, ovime izjavljujem da su strojevi opisani u nastavku sukladni s bitnim odredbama:</p> <p>•Direktive 2006/42/EZ Europskog parlamenta i vijeća o strojevima</p> <p>2. Opis stroja</p> <p>a) Generički naziv : pantografska dizalica</p> <p>b) Funkcija : podizanje motornog vozila</p> <p>c) Model d) Tip</p> <p>3. Proizvođač (1)</p> <p>4. Proizvođač (2)</p> <p>5. Pravna osoba ovlaštena za sastavljanje tehničke dokumentacije</p> <p>6. Upućivanje na usklađene norme</p> <p>7. Ostale norme ili specifikacije</p> <p>8. Mjesto 9. Datum</p>

Kompressor

<p>Continental ContiMobilityKit Compressor to pump sealant into tires</p> <p style="font-size: 1.2em; font-weight: bold;">524#####</p> <div style="text-align: center; margin-top: 20px;">  </div>	<p style="text-align: center;">UK-DECLARATION OF CONFORMITY in accordance with UK Government guidance</p> <p>Manufacturer / Address: Continental Reifen Deutschland GmbH, Vahrenwalder Straße 9, 30165 Hannover, GERMANY.</p> <p>Continental Reifen Deutschland GmbH hereby confirms under its sole responsibility that the designated product, when used as intended, is in conformity with the essential requirements and other relevant requirements of following relevant regulations of the United Kingdom:</p> <ul style="list-style-type: none"> - Supply of Machinery (Safety) Regulations 2008 - Electromagnetic Compatibility Regulations 2016 - Noise Emission in the Environment by Equipment for use Outdoors Regulations 2001 <p>Applied designated standards in particular: DIN EN ISO 12100:2011 EN 50498:2010 EN ISO 3744:2010</p> <p>Development, production, quality assurance and marketing are based on the standard IATF 16949.</p> <table style="width: 100%; border: none;"> <tr> <td style="width: 50%; vertical-align: bottom; padding: 5px;"> <p><i>Jürgen Buschmann</i></p> <p>Hannover, 13.07.2021 Jürgen Buschmann Director BF ContiKit and Accessories</p> </td> <td style="width: 50%; vertical-align: bottom; padding: 5px;"> <p><i>Achim Balthmann</i></p> <p>Hannover, 13.07.2021 Achim Balthmann Regulatory Compliance Specialist of Non-Tire Products</p> </td> </tr> </table>	<p><i>Jürgen Buschmann</i></p> <p>Hannover, 13.07.2021 Jürgen Buschmann Director BF ContiKit and Accessories</p>	<p><i>Achim Balthmann</i></p> <p>Hannover, 13.07.2021 Achim Balthmann Regulatory Compliance Specialist of Non-Tire Products</p>
<p><i>Jürgen Buschmann</i></p> <p>Hannover, 13.07.2021 Jürgen Buschmann Director BF ContiKit and Accessories</p>	<p><i>Achim Balthmann</i></p> <p>Hannover, 13.07.2021 Achim Balthmann Regulatory Compliance Specialist of Non-Tire Products</p>		

Britische
Modelle

Open-Source-Lizenz Messgerät

Die in diesem Produkt eingebettete Software enthält Open-Source-Software. Weitere Informationen zur Open-Source-Software finden Sie auf der folgenden Website.

https://www.nippon-seiki.co.jp/business_ic_meter/

Open-Source-Lizenz Telematik-Steuergerät*

Informationen zu Gratis- bzw. Open-Source-Software

Dieses Produkt enthält freie/Open-Source-Software (FOSS). Die Lizenzinformationen und/oder der Quellcode einer solchen FOSS finden Sie unter der folgenden URL:

<https://www.denso.com/global/en/opensource/tculhonda/>

A

Abblenden			
Scheinwerfer	188		
Abblendlichtanzeige	188		
Abgasgefahren (Kohlenmonoxid)	95		
Abgenutzte Reifen	570		
ABS (Antiblockiersystem)	504		
Abschleppen Ihres Fahrzeugs			
Notfall	644		
Adaptive Geschwindigkeitsregelung (ACC)	457		
Additive, Motoröl	549		
Airbags	51		
Airbagpflege	66		
Anzeige	65, 104		
Datenrecorder	1		
Frontairbags (SRS)	53		
Knieairbags	56		
Kopfairbag	63		
Nach einem Zusammenstoß	54		
Seitenairbag	60		
Sensoren	51		
Aktiver Spurhalteassistent (LKAS)	475		
Anzeige (orange)	112		
Anzeige (weiß/grün)	112		
Aktueller Kraftstoffverbrauch	142		
Alarmanlage	176		
Alarmanzeige	109		
Super-Verriegelung	181		
Wegfahrsperranzeige	108		
AM/FM-Radio	270		
Android Auto	293		
Anhalten	507		
Anhänger mit Schlüsselnummer	162		
Anhängerbetrieb	378		
Antiblockiersystem (ABS)	504		
Anzeige	104		
Anzeige			
Stabilisierungsprogramm (VSA) OFF	105		
Anzeige adaptive Geschwindigkeitsregelung (ACC)			
Anzeige (orange)	111		
Anzeige (weiß/grün)	112		
Anzeige für elektrische Servolenkung (EPS)	104, 633		
Anzeige niedriger Tankfüllstand	104		
Anzeigeeinstrumente	129		
Anzeigen	98		
+R-Modus	108		
ABS (Antiblockiersystem)	104		
Abstand adaptive Geschwindigkeitsregelung (ACC)	111		
Adaptive Geschwindigkeitsregelung (ACC)	111, 112		
Alarm	109		
Auto Off Lenkhilfe des Spurhalteassistenten RDM (Road Departure Mitigation)	113		
Auto-Hold-Bremsfunktion	102		
Automatische Leerlaufabschaltung (grün)	110		
Automatische Leerlaufabschaltung (orange)	109		
Automatische Leerlaufabschaltung Aus	109		
Automatische Leerlaufabschaltung unterbrochen	110		
Blinker- und Warnblinker	106		
COMFORT-Modus	108		
Elektrische Servolenkung (EPS)	104		
Fehlfunktionsanzeige	102		
Fernlicht	107		
Fernlichtassistent	107		
Feststellbremse und Bremsanlage (orange) ...	102		
Feststellbremse und Bremsanlage (rot)	100, 101		
Gangposition	103		
Geringer Reifendruck/Druckverlust-Warnsystem	106, 635		
Geschwindigkeitsbegrenzer	112		
Herunterschalten	103		
Hochschalten	103		
INDIVIDUAL-Modus	108		
Intelligenter Geschwindigkeitsbegrenzer	112		
Kollisionswarnsystem CMBS (Collision Mitigation Braking System) mit aktivem Bremsengriff (grau)	113		
Kollisionswarnsystem CMBS (Collision Mitigation Braking System) mit aktivem Bremsengriff (orange)	113		
Ladesystem	102		
Leuchten an	106		
Nebelschlussleuchte	107		
Niedriger Tankfüllstand	104		
Sicherheitsanzeige (grün/grau)	116		
Sicherheitsanzeige (orange)	114		
Sicherheitsgurterinnerung	103		
SPORT-Modus	108		
Spurhalteassistent (LKAS)	112		
Spurhalteassistent RDM (Road Departure Mitigation) (grau)	113		

Spurhalteassistent RDM (Road Departure Mitigation) (orange)	113	Einstellungen für Systemaktualisierungen	266	Sicherungen	637, 639
Stabilisierungsprogramm (VSA)	105	Fehlermeldungen	330	Austausch der Glühlampen	
Systemmeldung	107	FLAC/PCM/WAVE/MP4/AVI/MKV/ASF/WMV	281	Rückfahrlicht	563
VSA OFF	416	Hintergrundbild-Einstellung	261	Austausch von Glühlampen	559
Wegfahrsperrung	108	iPod	278	Bremslichter	560
Zusätzliche Sicherheitssysteme	104	Klangeinstellungen	263	Gepäckraumleuchte	565
Anzeigen für das		MP3/WMA/AAC	281	Hintere Kennzeichenleuchte	564
Hoch-/Herunterschalten	386	On-Board-Fahrerhandbuch	248	Hinteres Blinklicht	560
Apple CarPlay	289	Radio Data System (RDS)	273	Hochgesetzte Bremsleuchte	564
Armaturenbrett	97	Reaktivieren	241	Kosmetikspiegelbeleuchtung	565
Helligkeitseinstellung	199	Sicherheitscode	241	Positionsluchten/Tagfahrlicht	559
Armllehne	211	So aktualisieren Sie drahtlos	268	Scheinwerfer	559
Audio-Fernbedienung	246	So führen Sie die Aktualisierung durch	265	Seitliche Blinklichter/Warnblinklichter	559
Audio-Informationsbildschirm	252	So führen Sie eine Aktualisierung mit einem USB-Gerät durch	269	Vordere Blinklichter	559
Audiosystem	240	Sprachsteuerungsbetrieb	249	Auswahl eines Kinderrückhaltesystems	76
Allgemeine Bedienung	243	Start	242	Außenpflege (Reinigung)	590
Allgemeine Informationen	331	Statusbereich	258	Außenspiegel	204
AM/FM-Radio	270	Systemaktualisierungen	265	Außentemperaturanzeige	130
Android Auto	293	USB-Anschlüsse	245	Auto-Hold-Bremsfunktion	500
App-Kurzbefehl-Funktion	253	USB-Sticks	281, 331	Anzeige	102, 500
Apple CarPlay	289	WLAN-Konnektivität	288	Automatische Drehzahlanpassung	385
Audio-/Informationsbildschirm	252	Audiosystem-Diebstahlschutz	241	Automatische Einklappfunktion der	
Audio-Fernbedienung	246	Aufmerksamkeitsassistent	146	Außenspiegel	204
Audiosystemfunktion	243	Auftanken empfehlen	372	Automatische Leerlaufabschaltung	388
Auswählen einer Audio-Quelle	258	Ausparkassistent	513	OFF-Taste	390
Bluetooth®-Audio	285	Ausstattungsmerkmale	239		
DAB	275	Austausch			
Diebstahlschutz	241	Batterie	579, 582		
Display-Einstellung	264	Glühlampen	559		
Einschränkungen bei manueller Bedienung	259	Reifen	611		
Einstellen der Uhrzeit	260	Scheibenwischergummis	567		

B

Batterie	576
Ladesystemanzeige	102, 631
Wartung (Austausch)	579, 582
Wartung (Prüfen der Batterie)	576
Wenn die Batterie entladen ist	625

Becherhalter	215
Bedienungselemente	159
Beheizbarer Außenspiegel	200
Beleuchtung	188, 559
Austausch von Glühlampen	559
Fernlicht	189
Innenraum	212
Lichtschalter	188
Positionsluchten	188
Scheinwerfer	188
Tagfahrlicht	192
Beleuchtungssteuerung	199
Regler	199
Benutzerdefinierte Funktionen	297, 304
Benzin	27, 519
Aktueller Kraftstoffverbrauch	142
Anzeige	129
Anzeige niedriger Tankfüllstand	104
Informationen	519
Kraftstoffeinsparung und CO ₂ -Emissionen ...	522
Tanken	519
Betriebsbremse	499
Blinker	
Anzeigen (Instrumententafel)	106
Bluetooth®-Audio	285
Bremsanlage	497
Antiblockiersystem (ABS)	504
Anzeige	100, 101, 102
Auto-Hold-Bremsfunktion	500
Betriebsbremse	499
Bremsassistentensystem	505
Feststellbremse	497

C

CMBS (präventives Fahrerassistenzsystem)	434
--	-----

D

DAB	275
Dimmen	
Rückspiegel	203
Display-Audiosystem	242
Display-Einstellung	264
Druckverlust-Warnsystem	420
Anzeige	106, 635
Kalibrierung	422
Durchschnittlicher Kraftstoffverbrauch	142
Durchschnittsgeschwindigkeit	144

E

eCall-Anzeige	367
Einheiten Geschwindigkeit/Abstand	155
Einparkhilfe	508
Einstellen	
Armlehne	211
Lenkrad	201
Rücksitze	208
Spiegel	202
Vordersitze	205, 206
Einstellen der Scheinwerferstreuerung	429
Einstellen der Uhr	160
Elektrische Servolenkung (EPS)	633
Emergency Stop Signal	506

Entfrostern von Windschutzscheibe und Fenstern	228, 234
Entladene Batterie	625
Entriegeln der Türen	164
Entriegeln der Vordertüren von innen	170
EPS (elektrische Servolenkung)	104, 633
Erinnerung Rücksitzbelegung	209

F

Fahrbahnhalteassistent	448
Fahren	373
Bremsen	497
Schaltgang	384
Starten des Motors	379
Fahrer-Informationsdisplay	134, 139
Umschalten des Displays	139
Fahrmodusschalter	395
Fahrstabilitätshilfe (VSA)	415
Fahrzeug mit Turbomotor	523
Fahrzeugidentifikationsnummern	650
Fahrzeugstabilisierungshilfe (VSA)	
OFF-Anzeige	105
Systemanzeige	105
Fehlersuche	595
Abschleppen im Notfall	644
Bremspedal vibriert	32
Durchgebrannte Sicherung	637, 639
Fundtür öffnet nicht	32
Geräusch beim Bremsen	34
Motor startet nicht	622
Reifenpanne/Platter Reifen	611
Überhitzen	628

Warnanzeigen	98
Warnton ertönt beim Öffnen der Tür	33
Fenster (Öffnen und Schließen)	183
Fernlicht	189
Fernlichtanzeige	107
Fernlichtassistent	193
Fernsteuerung	167
Feststellbremse	497
Feststellbremsen- und Bremsanlagenanzeige (orange)	102
Feststellbremsen- und Bremsanlagenanzeige (rot)	100, 101
Filter	
Staub und Pollen	585
Flüssigkeit	
Getriebe	555
Flüssigkeiten	
Motorkühlmittel	553
Waschanlage der Windschutzscheibe	557
FM/AM-Radio	270
Freisprecheinrichtung	
Annehmen eines Anrufs	328
Automatische Weiterleitung	323
Automatischer Import von Mobiltelefonbuch und letzten Anrufen	322
Bildschirm mit Telefoneinstellungen	318
Einschränkungen bei manueller Bedienung	315
HFT-Menüs	316
HFT-Statusanzeige	314
HFT-Tasten	312
Klingelton	323
Lieblingskontakte	324

Optionen während eines Anrufs	329
Tätigen eines Anrufs	326
Telefon-Setup	319
Freisprecheinrichtung (HFT)	312
Frontairbags (SRS)	53

G

Gefahrere Zeit	144
Gepäck (Lastgrenze)	377
Gepäckhaken	217
Gepäckraumabdeckung	219
Geräte, die Funkwellen aussenden	651
Geschwindigkeitsalarm	145
Geschwindigkeitsbegrenzer	402
Anzeige	112
Geschwindigkeitsbegrenzer, intelligent	408
Getränkehalter	215
Getriebe	384
Nummer	650
Öl	555
Schaltgetriebe	384
Getriebeöl	555
Glas (Pflege)	591
Glühlampenspezifikation	648

H

Handling-Assistent AHA (Agile Handling Assist)	418
Handschuhfach	213
Heckklappe	173
Glühlampe	565

Nicht zu öffnen	646
Heckleuchte	560, 563
Heckscheibenheizung	200
Heckscheibenwischer-/waschanlage	198
Heizung	225
Entfrostern von Windschutzscheibe und Fenstern	228
Heizung	225
Helligkeitseinstellung (Armaturenbrett)	199
HFT (Freisprecheinrichtung)	312
Hintergrundbild	261
Honda LogR	341
Anpassen	362
Datenprotokollierungsmodus	351
Grundeinstellungen	342
Leistungsüberwachung	343
Modus „Auto Score“	345
Über Honda LogR	341
Honda SENSING	430
Honda TRK	598

I

Identifikationsnummern	650
Fahrzeugidentifikation	650
Motor und Getriebe	650
Induktionsladegerät	222
Inhaltsübersicht der Konformitätserklärung	695
Innenraumbeleuchtung	212
Innenraumkomfortausstattung	212
Intelligenter Geschwindigkeitsbegrenzer ...	408
Anzeige	112

iPhone.....	331
iPod.....	278, 331

K

Kinderrückhaltesystem	70
Auswahl eines Kinderrückhaltesystems	76
Einbau eines Kinderrückhaltesystems mit einem Dreipunktgurt.....	88
Größere Kinder.....	92
Kinderrückhaltesystem für Kleinkinder.....	75
Kinderrückhaltesystem für Säuglinge	73
Nach hinten gerichtetes Kinderrückhaltesystem.....	73
Verwenden eines Haltegurtes	90
Kinderrückhaltesysteme	
Sitzunterlagen	93
Kindersicherheit	70
Kindersicherung	
Türschlösser mit Kindersicherung	172
Klangeinstellungen	263
Kleiderhaken	217
Klimaanlage (Heizung)	225
Entfrostn von Windschutzscheibe und Fenstern	228
Sensoren	230
Staub- und Pollenfilter	585
Klimaanlage (Klimaautomatik)	231
Entfrostn von Windschutzscheibe und Fenstern	234
Sensoren	237
Staub- und Pollenfilter	585
Klimaautomatik	231

Ändern des Modus	231
Entfrostn von Windschutzscheibe und Fenstern.....	234
Sensoren.....	237
Staub- und Pollenfilter	585
Umluft-/Frischluftmodus.....	233
Verwenden der Klimaautomatik.....	231
Knieairbags	56
Kohlenmonoxid	95
Konsolenfach	214
Kopfairbag	63
Kosmetikspiegel	11
Kraftstoff	519
Aktueller Kraftstoffverbrauch	142
Anzeige	129
Anzeige niedriger Tankfüllstand	104
Auftanken	519
Durchschnittlicher Kraftstoffverbrauch	142
Empfehlung.....	519
Kraftstoffeinsparung und CO ₂ -Emissionen....	522
Reichweite	142
Kraftstoffeinsparung und CO₂-Emissionen	522
Kühler	554
Kühlmittel (Motor)	553
Auffüllen des Kühlmittels	554
Nachfüllen des Ausgleichsbehälters.....	553
Überhitzen.....	628
L	
Ladesystemanzeige	102, 631
Lastgrenzen	377

Lenkrad	201
Einstellen	201
Leuchten	
Fernlichtanzeige	107
Lichtwarnanzeige	106
Luftdruck	649

M

Maximal zulässiges Gesamtgewicht	377
Mehrfachansicht-Rückfahrkamera	517
Messstab (Motoröl)	551
Mitführen von Gepäck	375, 377
Modifikationen (und Zubehör)	593
Motor	
Anlasser-Warnton	185
Kühlmittel	553
Öl	549
Starten.....	379
Wenn die Batterie entladen ist	625
Motor Kühlmittel	553
Auffüllen des Kühlmittels	554
Nachfüllen des Ausgleichsbehälters.....	553
Überhitzen	628
Motoröl	549
Empfohlenes Motoröl.....	549
Nachfüllen	552
Prüfen.....	551
Warnung für niedrigen Motoröldruck.....	630
Wenn die Warnung für niedrigen Motoröldruck angezeigt wird	630
MP3/WMA/AAC	281

N**Nachfüllen**

Kühlmittel	553
Motoröl.....	552
Waschanlage.....	557
Navigation	144
Nebelschlussleuchte	192, 564
Nebelschlussleuchtenanzeige	107
Neigungssensor	180
Notfall	644
Notruf (eCall)	367
Automatischer Notruf.....	367
Manueller Notruf.....	369
Nummern (Identifikation)	650

O**Öffnen**

Heckklappe	646
------------------	-----

Öffnen/Schließen

Elektrische Fensterheber	183
Motorhaube	547

Öl (Motor)

Empfohlenes Motoröl.....	549
Motoröl-Überwachungssystem	536
Nachfüllen	552
Prüfen	551
Viskosität	549
Warnung für niedrigen Motoröldruck.....	630

On-Board-Fahrerhandbuch

Installieren/Hochladen des Fahrerhandbuchs.....	248
--	-----

Öffnen des Fahrerhandbuchs.....	248
Open-Source-Lizenzen	334, 700

P

Panne (Reifen)	598, 611
Platter Reifen	598, 611
Pop-up Hood Fußgänger-Schutz	67
Wartung des Pop-up Hood Fußgänger-Schutzes	69
Positionsleuchten	188
Präventives Fahrerassistenzsystem (CMBS)	434

R

Radio (AM/FM)	270
Radio Data System (RDS)	273
Radmutternschlüssel (Wagenheberkurbel)	616
RDS (Radio Data System)	273
Rechtliche Hinweise zu Apple CarPlay/ Android Auto	339
Reichweite	142
Reifen	570
Luftdruck.....	649
Panne (platter Reifen)	611
Prüfung und Wartung	570
Reifenreparatursatz (TRK)	598
Schneeketten	574
Umsetzen	573
Verschleißanzeigen	571
Wartung.....	570

Winter	574
Reifenreparatursatz (TRK)	598
Reinigung des Innenraums	587
Rücksitze (Umklappen)	208
Rückspiegel	202, 203

S

Schalten (Getriebe)	384
Schalter (im Bereich des Lenkrads)	6, 7, 8, 185
Schaltgetriebe	384
Schalthebel	384
Schalthebelpositionen Schaltgetriebe.....	384
Scheibenwaschanlage	196
Schalter	196
Scheibenwaschanlagen Befüllen/Nachfüllen von Flüssigkeit.....	557
Scheibenwischer und Waschanlage	196
Scheinwerfer	188
Abblenden.....	188
Ausrichtung	559
Betrieb	188
Fernlicht	189
Positionsleuchten	188
Tagfahrlicht	192
Schlüssel	161
Anhänger mit Nummer.....	162
Fernbedienung	167
Fondtür kann nicht geöffnet werden.....	172
Typen und Funktionen	161
Schultergurt-Verankerung	47

Schwangere	48	SOS-Taste	369	Systemaktualisierungen	265
Seitenairbags	60	Sperrdifferenzial (LSD)	419	T	
Sicheres Fahren	35	Spiegel	202	Tabelle Schmiermittel	649
Sicherheit		Außen	204	Tachometer	129
Anzeige (grün/grau)	116	Einstellen	202	Tageskilometerzähler	142
Anzeige (orange)	114, 115	Rückspiegel	203	Tagfahrlicht	192
Sicherheitsanzeigen	154	Tür	204	Tankdeckel	27, 520
Sicherheitsaufkleber	96	Sprachsteuerungsbetrieb	249	Tanken	
Sicherheits-Check	39	Allgemeine Befehle	250	Anzeige niedriger Tankfüllstand	104
Sicherheitsgurte	40	Audiobefehle	250	Benzin	519, 648
Anlegen	45	Listenfefehle	251	Kraftstoffanzeige	129
Einbau eines Kinderrückhaltesystems mit einem		Navigationsbefehle	251	Tankklappe	27, 520
Dreipunktgurt	88	Spracherkennung	249	Technische Daten	648
Einstellen der Schultergurt-Verankerung	47	Sprachportalbildschirm	250	Temperatur	
Erinnerung	42	Standardbefehle	251	Außentemperaturanzeige	130
Kontrollieren	49	Telefonbefehle	250	Temperatursensor	130, 230, 237
Schwangere	48	Spurhalteassistent RDM (Road Departure		Toter-Winkel-Assistent	
Warnanzeige	42, 103	Mitigation)		(Blind Spot Information)	424
Sicherheitsgurte (Sitz)	40	Ein- und ausschalten	452	TRK (Reifenreparatursatz)	598
Sicherheitshinweis	0	SRS-Airbags (Airbags)	53	Türen	161
Sicherheitshinweise für die Fahrt	382	Stabilisierungsprogramm (VSA)		Meldung zu offener Tür	39
Regen	383	Deaktivierungstaste	416	Schlüssel	161
Sicherungen	637	Start/Stopp-Taste	185	Verriegeln/Entriegeln der Türen von außen ...	164
Lage	637, 639	Starten des Motors	379	Verriegeln/Entriegeln der Türen von innen	170
Prüfen und Ersetzen	641	Anlasser-Warnton	185		
Sitze	205	Startet nicht	622		
Einstellen	205	Wenn die Batterie entladen ist	625		
Erinnerung Rücksitzbelegung	209	Starthilfe	625	U	
Rücksitze	208	Startknopf	185	Überhitzen des Motors	628
Vordersitze	205	Staub- und Pollenfilter	585	Uhr	160
Sitzunterlagen (für Kinder)	93	Stauraummerkmale	213	Uhrzeit (Einstellung)	160
Sonstige Innenraum-Komfortmerkmale	221	Störungsanzeigeleuchte	102, 631	Ultraschallsensoren	179
SOS-Abbruchtaste	369	Super-Verriegelung	181		

Umklappen der Rücksitze	208
Untere Verankerungen	83
Unzureichende Batterieladung	631
USB-Anschlüsse	245
USB-Sticks	281, 331

V

Verkehrszeichenerkennung	487
Verriegeln/Entriegeln	161
Mit einem Schlüssel	168
Schlüssel	161
Türschlösser mit Kindersicherung	172
Von außen	164
Von innen	170
Verschleißanzeigen (Reifen)	571
Verzurrösen	218
Viskosität (Öl)	549, 649
Vordersitze	205
Einstellen	205, 206
Vorgehensweise beim Tanken	519
Vorgeschriebener Kraftstoff	519
Vorschriften	651
VSA (Fahrstabilitätshilfe)	415

W

Wagenheber (Radmutternschlüssel)	615
Warn- und Informationsmeldung	117
Warnanzeige leuchtet/blinkt	630
Warnaufkleber	96
Warnblinktaste	6, 7

Warnsystemanzeige für geringen Reifendruck/Druckverlust	106, 635
Warnung für niedrigen Motoröldruck	630
Warnung für niedrigen Motorölstand	636
Warnungen	157
Wartung	525
Austauschen von Glühlampen	559
Batterie	576
Fernbedienung	582
Getriebeöl	555
Im Motorraum	546
Kühler	554
Kühlmittel	553
Öl	551
Reifen	570
Reinigung	587
Sicherheit	527
Sicherheitshinweise	526
Wartungsintervallsystem	531
Wartungsintervallsystem	531
Wartungsplan	541
Watt	648
Wegfahrsperre	176
Anzeige	108
Weitwinkel-Frontkamera	495
Werkzeuge	596
Wiedergeben von <i>Bluetooth</i> ®-Audio	285
Windschutzscheibe	196
Entfrostet/Entfeuchtet	228, 234
Flüssigkeit der Waschanlage	557
Reinigung	591
Scheibenwischer und Waschanlage	196
Scheibenwischerblätter	567

Winterreifen	574
Schneeketten	574
Wisch-/Waschanlagen	
Prüfen und Austauschen der Scheibenwischerblätter	567
WLAN-Verbindung	288
WMA	281

Z

Zertifizierungsaufkleber	650
Zubehör und Modifikationen	593
Zubehörsteckdose	221
Zündkerzen	648
Zurücksetzen aller Einstellungen auf die Standardeinstellungen	311
Zurücksetzen eines Tageskilometerzählers	142
Zusätzliche Sicherheitssysteme (SRS)	53

